

Beyond

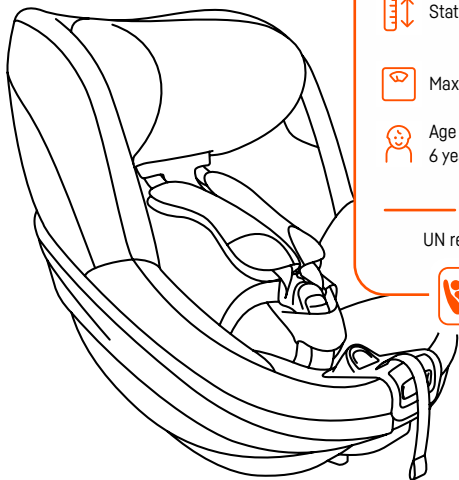

USER MANUAL



Rear facing



Stature height: 61 - 125 cm



Max. weight: 22 kg



Age approx.: 6 months to 6 years

UN regulation no. R129



BeSafe[®]

Scandinavian
Safety

Navigation page

		3		149		297
		15		163		311
				177		323
		27		189		335
		39		203		347
		51		217		359
		65		231		371
		79		245		385
		93		257		399
		107		269		411
		121		283		423
		135				

Thank you for choosing BeSafe Beyond

We're so excited to accompany you and your little one on your travels and keep them safe!

In this manual we'll explain to you all there is to know about your seat.

! It is important that you read this user manual BEFORE installing your seat. Incorrect installation could endanger your child.

! Vital information

Installation & usage



- The child seat **MUST NOT** be installed in a front seat **WITH AN ACTIVATED FRONTAL AIRBAG**.
- When using in Spain: Article 117 of the General Regulation of Traffic in Spain prohibits driving with children of stature height equal to or less than 135 centimeters located in the front seats of the vehicle, unless the vehicle does not have rear seats, all rear seats are already occupied by children below 135 cm or if it is not possible the install the child seat in the rear seat.
- This seat can only be installed on the BeSafe Beyond Base
- This seat is approved rear facing for children with a stature height from 61 to 125 cm with a maximum weight up to 22 kg.
- When driving with a child sitting in the seat, the seat must always be locked in the driving position. Never drive with the seat rotated to the side when a child is sitting in the seat.
- The harness straps must always be locked when the child is in the seat.
- The harness straps must be tightened without slack and not twisted.
- Make sure to tighten the harness extremely well, so that you can no longer make a horizontal fold in the belts. When you tighten the harness, make sure that the child is positioned well against the backrest.
- The shoulder pads and crotch strap pad contain magnets. Magnets can influence electronic equipment such as pacemakers or other medical devices.
- Protect any part of the child's body which is exposed to the sun.
- Always dress your child in a thin layer of clothes to avoid direct contact between harness belts and skin. Avoid puffy clothes since this prevents being able to tighten the belts fully.
- We recommend that this seat is used only for children who can sit upright, usually not younger than 6 months.



- You must stop using this seat and change to the next suitable seat when ONE of these conditions is met: 1) The child is taller than 125 cm; 2) The child incl. clothes weighs more than 22 kg; 3) The shoulder height exceeds the highest position of the shoulder belts; 4) The top of the ears is above the highest point of the headrest in the highest position.
- Never leave your child unattended in the seat.
- Make sure all passengers are informed about how to release your child in case of emergency.

Handling & maintenance

- Replace the product if it has been in a collision where the speed was 10 km/h and above or if there is a suspicion that the seat has been damaged for whatever reason. Although it may look undamaged, if you were to have another accident, the seat may not be able to protect your child to the level to which it was designed.
- Prevent the product from becoming trapped or weighed down by luggage, seats and/or slamming doors.
- Make sure luggage or other objects are properly secured. Unsecured luggage may cause severe injuries to children and adults in case of accidents.
- DO NOT attempt to dismantle, modify or add any part to the product. Warranty will be void if non-original parts or accessories are used.
- Never use the seat without the cover. The cover is a safety feature and may only be replaced by an original BeSafe cover.
- Do not use any aggressive cleaning products; these may harm the construction material of the product.
- When washing the seat cover, make sure to follow the wash label on the inside of the cover.
- BeSafe advises that child seats should not be bought or sold second-hand.
- DO NOT use the product for longer than 15 years. Due to ageing, the quality of the material may change.
- DO NOT use at home. It has not been designed for home use and can only be used in a vehicle.
- When the product is mounted in the car, check all the areas where the child seat might touch the interior. We recommend using a (BeSafe) protection cover in these places to avoid cuts, marks or discolouration to the interior of the vehicle, especially in vehicles with leather or wooden interiors.
- If in doubt, consult either the car seat manufacturer or the retailer.



Components

- a Headrest
- b Shoulder pads (2x)
- c Shoulder belts (2x)
- d Hip belts (2x)
- e Harness buckle
- f Crotch strap pad
- g Crotch strap
- h Central adjuster button
- i Central adjuster strap
- j Recline & rotation handle
- k SIP+ attachment point (2x)
- l SIP+
- m Headrest handle

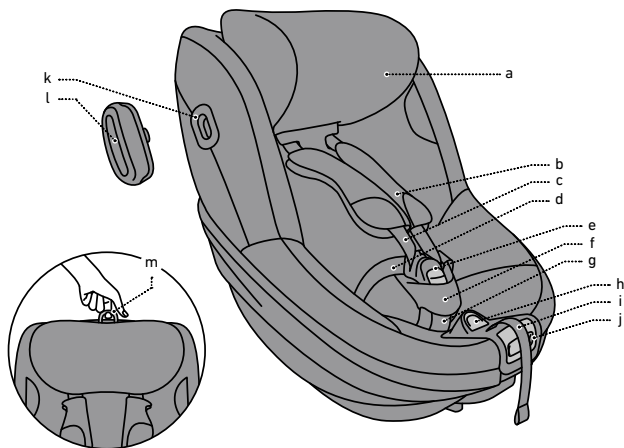

Attaching the SIP+

1. The seat is delivered with removable SIP+ (side impact protection+). This extra side impact protection should be used on the door side of the vehicle. It can be connected by placing it onto the SIP+ attachment point and then rotating it clockwise until you feel it click into place. The seat already offers high level integrated side impact protection. This extra side impact protection improves the protection in the side impact even further. (1, 2, 3, 4)
2. Do not use the SIP+ on the seat when the space between seat and door of the vehicle is too small, which might lead to a situation where the seat is not positioned correctly on the vehicle seat.
3. In case the SIP+ sits at the height of the door window and your car is equipped with side curtain airbags, then do not use the SIP+ if there is less than 10 cm distance between the SIP+ and the window.

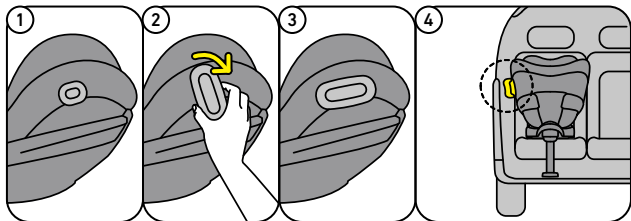

Installing the seat onto the Beyond Base

1. Check if the ISOfix and floor support indicators on the base are green.
2. You find the detailed explanation how to install the base into the car in the base's user manual.
3. If you want to install the seat rotated towards you onto the base, you can turn the rotation disc, so that the child on the sticker is facing towards you. (1, 2)
4. Position the seat in the correct position on the base until it clicks with the base and the seat connection indicator at the front shows green. (3, 4, 5)
5. To help you find the position, you can use the yellow markings on the bottom of the seat and on the base disc. Align the yellow markings with each other. (6)
6. When having the child seat installed rear facing in the back, it is recommended to position the front vehicle seat in a way that it is close to touch the child seat. Make sure that the child seat can still rotate freely.

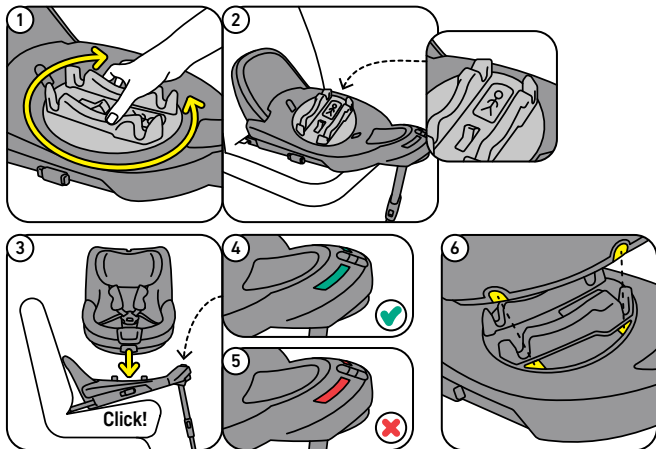

Removing the seat from the base

- The seat can be taken off by pulling the seat release handle at the front of the base. (1, 2)

Rotating the seat

1. To make getting your child in and out of the seat easier, you can rotate the seat towards the door.
2. To rotate the seat, push the recline & rotation handle in the middle of the seat. You can rotate the seat in any recline position. (3)
3. To bring the seat back into driving position, rotate it into rear facing position until you hear a click and the seat is locked. (4, 5)
4. The seat can maximum rotate approx. 110° away from the rear facing position, then it is blocked.

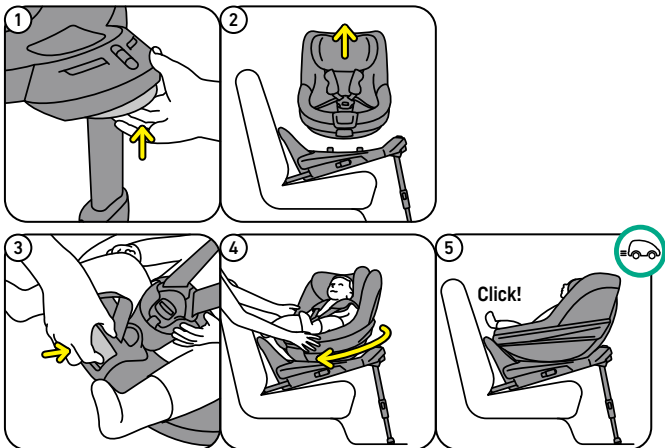

Placing the child into the seat

1. While pressing the button of the central adjuster, pull the shoulder belts away from the seat with a flat hand. Make sure to pull the belts evenly so that they stay at the same length. Do not pull on the shoulder pads, as they are fixed and cannot move. (1)
2. Open the harness buckle. (2)
3. To keep the shoulder straps out of the way, place the shoulder pads onto the magnets on each side of the seat shell. (3)
4. To keep the crotch strap out of the way, fold the crotch strap forwards till it meets the magnet to hold it in place.
5. Place your child into the seat and adjust the position of the shoulder belts and headrest if needed - see section "Adjusting to the growing child".
6. Place the shoulder belts over the child's shoulders and close the buckle: **CLICK!** (4)

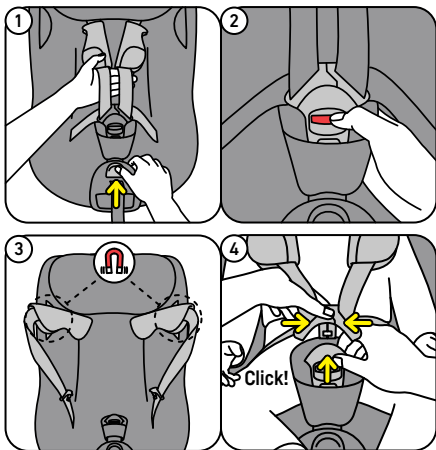

7. Pull the central adjuster strap straight away from the seat to tighten the harness. Make sure to tighten the harness extremely well, so that you can no longer make a horizontal fold in the belts. When you tighten the harness, make sure that the child is positioned well against the backrest. (1, 2, 3)

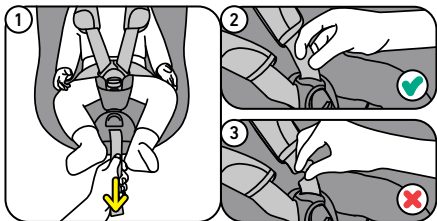

Changing the recline angle

1. The recline angle can be adjusted to how it is comfortable for your child. To do so, access the recline & rotation handle in the middle of the leg area. (1, 2)
2. Take care not to rotate the seat if you only want to adjust the recline angle.
3. For children over 105 cm and when using the base with the most extended front brace position, the seat has to be in the most upright position. (3)

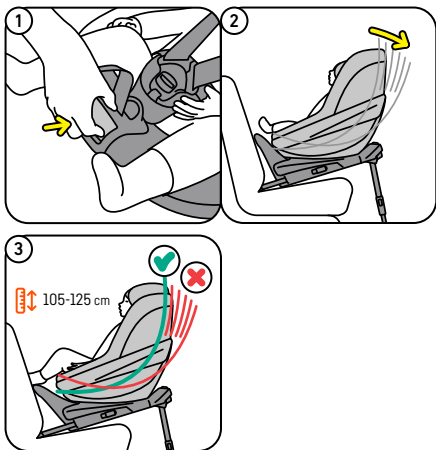

Adjusting the seat to the growing child

Shoulder belt/headrest height

1. The height of the shoulder belts and the headrest can be adjusted by pulling the headrest handle upwards at the back of the headrest and moving the headrest up or down. To be able to do so, the harness buckle has to be opened and the straps have to be pulled out. (1)
2. To find the right height for your child, move the headrest all the way up, place your child into the seat, and then move the headrest downwards until it sits directly on your child's shoulders. (2)
3. Important for use on the front seat: you should always have a minimum distance of 5 cm between the car's front shield and the top of the child's head or headrest, whichever is higher. If your car does not enable this for the highest headrest positions, you need to move the seat to the back seat instead.

Leg space

- You can decide with how much leg space you want to install the seat by adjusting the base's front brace position. This needs to be done before installing the base. See user manual of the base. (3)

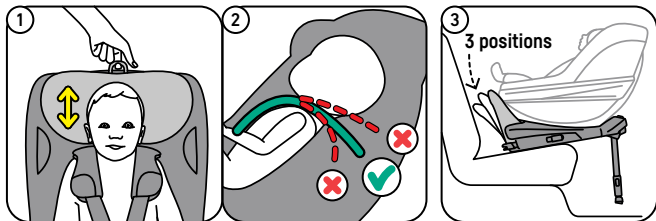

Removing and refitting the cover

- Please take care when you remove the cover, as re-fitting the cover is done in reverse
- The cover of the headrest can be taken off separately.
- For further instructions, please visit www.besafe.com
- Before washing make sure to close all velcro and zippers.
- When washing the seat cover, make sure to follow the wash label on the inside of the cover.

! Warning: potential misuse

- The child seat **MUST NOT** be installed in a front passenger seat **WITH AN ACTIVATED AIRBAG**.
- The floor support must always be used. Make sure that the floor support is fully pushed down and that the seat is positioned horizontal with the spirit level in the green area.
- Never drive with a child in the seat if the seat is rotated to the side.
- Make sure all indicators are green before you drive.



Guarantee

- Should this product prove faulty within 24 months of purchase due to materials or manufacturing fault, except covers and harness straps, please return it to the original place of purchase.
- The guarantee is only valid when you use your seat appropriately and with care. Please contact your retailer, they will decide if the seat will be returned to the manufacturer for repair. Replacement or return cannot be claimed. The guarantee is not extended through repair.
- The guarantee expires: when there is no receipt, when defects are caused by incorrect and improper use, when defects are caused by abuse, misuse or negligence.



Disassembly & disposal of the product

- This product can be disassembled into different materials for waste handling; please visit www.besafe.com for detailed instructions.
- Please hand in the product at a designated collection point for handling non-general household waste.

Disposal of the packaging

- The packaging of this product contains several components like cardboard, please separate these materials and hand them in the designated collection points in your area.



Takk for at du valgte BeSafe Beyond

Vi gleder oss til å bli med deg og dine små ut på reise og holde dem trygge!

I denne bruksanvisningen vil vi forklare alt du trenger å vite om barnestolen/autostolen din.

- ! Det er meget viktig at du leser denne bruksanvisningen FØR du begynner å montere stolen din. Feilmontering kan i verste fall skade ditt barn.

! Viktig informasjon

Montering & bruk

- Barnestolen/autostolen må IKKE monteres på forseter med AKTIV FRONTAIRBAG.
- Ved bruk i Spania: Artikkel 117 i Trafikkloven i Spania forbyr barn under 135 cm å sitte i forsetet, med mindre bilen ikke har bakseter, alle bakseter allerede er brukt til barn under 135 cm eller dersom det ikke er mulig å montere barnestolen i baksetet.
- Denne stolen kan kun monteres på BeSafe Beyond Base.
- Denne stolen er godkjent til bakovervendt bruk for barn fra 61 til 125 cm høyde og med maksvekt 22 kg.
- Når du kjører med barn i barnestolen/autostolen må stolen alltid stå låst i kjøreposisjon. Kjør aldri med stolen rotert til siden når det er barn i barnestolen.
- Barnet skal alltid være fastspent når det sitter i stolen.
- Barnestolens/autostolens belter må/skal strammes uten å vris/snoes.
- Pass på å stramme internbeltet svært godt, slik at det ikke lenger er mulig å lage en brett / fold i beltet. Når du strammer internbeltet, pass på at barnet sitter helt inn mot seteryggen.
- Skulderpolstringene og skrittstroppen inneholder magneter. Magneter kan påvirke elektronisk utstyr som pacemakere eller annet medisinsk utstyr.
- Pass på å beskytte/beskyt barnet mot sollys.
- Barnet skal alltid ha på seg et tynt lag klær, slik at det ikke er direkte kontakt mellom beltene og barnets hud. Unngå tykke klær, da disse kan hindre beltene i å strammes korrekt.
- Vi anbefaler at denne barnestolen/autostolen kun brukes til barn som kan sitte selv, altså ikke yngre enn ca 6 mnd.
- Barnestolen / autostolen skal ikke lenger brukes når en av følgende



betingelser er oppfylt: 1) Barnet er over 125 cm, 2) Barnets vekt inkludert klær overstiger 22 kg, 3) Skulderhøyden overstiger skulderbeltenes høyeste posisjon, 4) Toppen av ørene er høyere enn høyeste punkt på hodestøtten, når denne står i høyeste posisjon.

- Forlat aldri barn i bilen uten tilsyn.
- Informer dine medreisende om hvordan de ved en eventuell ulykke frigjør barnet fra barnestolen/autostolen.

Håndtering & Vedlikehold

- Bytt ut produktet dersom det har vært i en kollisjon hvor farten var 10 km/t eller mer eller dersom det er grunn til å tro at stolen av en eller annen grunn har blitt skadet. Selv om stolen ser uskadet ut, vil den ved en eventuell ny ulykke kanskje ikke være i stand til å beskytte barnet i samme grad som den er laget for.
- Pass på at produktet ikke kommer i klem eller tynges ned av bagasje, seter og / eller dører som lukkes.
- Kontroller at bagasjen eller andre objekter er tilstrekkelig sikret. Usikret bagasje kan påføre barn og voksne alvorlige skader ved en ulykke.
- Forsøk IKKE å demontere, modifisere eller legge til ekstra deler til produktet. Garantien bortfaller dersom uoriginale deler eller tilbehør har vært brukt.
- Anvend aldri stolen uten dens originale trekk. Trekket er en del av stolens sikkerhetskonstruksjon og kan kun byttes ut med originale BeSafe trekk.
- Bruk ikke sterke rengjøringsmidler. Disse kan skade produktets konstruksjonsmaterialer.
- Ved vasking av trekket / betrækket skal anvisningene på etiketten på innsiden av trekket / betrækket alltid følges.
- BeSafe fraråder kjøp og salg av brukte barnestoler.
- IKKE BRUK produktet lenger enn 15 år. Materialkvaliteten kan endres pga. aldring.
- Skal IKKE brukes hjemme. Barnestolen/autostolen er ikke beregnet for hjemmebruk og skal kun brukes i bil.
- Når produktet er montert i bil, sjekk alle områder hvor barnestolen/autostolen kan komme i kontakt med bilens interiør. Vi anbefaler å bruke (BeSafe) beskyttelsestrekk for å unngå kutt, merker eller misfarging av bilens interiør. Dette gjelder særlig i biler med lær- eller treinteriør.
- Kontakt produsent eller utsalgsted dersom du er i tvil.

Viktige deler

- a Hodestøtte
- b Skulderpolstringer (2x)
- c Skulderbelter (2x)
- d Hoftebelter (2x)
- e Lås
- f Skrittstroppolstring
- g Skrittstropp
- h Sentraljusteringens knapp
- i Beltestropp til sentraljustering
- j Håndtak til rotasjon og justering av sittestilling
- k Festepunkter til SIP+ (2x)
- l SIP+
- m Håndtak for justering av hodestøtte

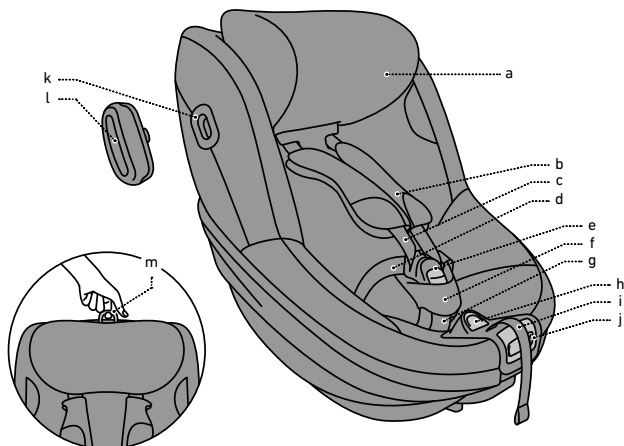

Montering av SIP+

1. Stolen leveres med avtakbar SIP+ (ekstra sidekollisjonsbeskyttelse). Denne ekstra sidekollisjonsbeskyttelsen kan brukes på den siden av stolen som vender mot bildøren. Du monterer den ved å trykke den inn i SIP+ festepunktet og deretter rotere den med klokka til den klikkes på plass. Stolen har meget god sidekollisjonsbeskyttelse integrert. Den ekstra sidekollisjonsbeskyttelsen øker sidekollisjonsbeskyttelsen ytterligere. (1, 2, 3, 4)
2. Bruk ikke SIP+ på stolen dersom plassen mellom barnestol/autostolen og bildør er for liten, da dette kan føre til at barnestolen ikke blir stående riktig i bilen.
3. Dersom SIP+'en er i høyde med vinduet og bilen er utstyrt med kollisjongardiner, skal SIP+ ikke brukes, med mindre det er minst 10 cm avstand mellom SIP+ og vindu.

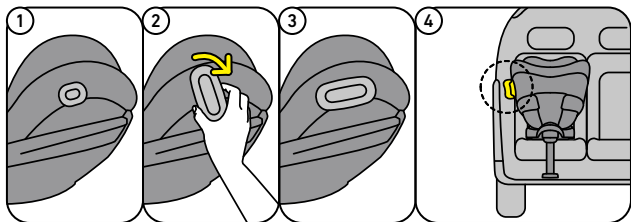

Montering av stolen på Beyond-basen

1. Kontrollér at både ISOfix-indikatorerne samt støttebenindikatoren viser grønt.
2. I bruksanvisningen for basen finnes detaljert forklaring på hvordan basen monteres.
3. Hvis du ønsker å montere stolen rotert mot deg på basen, kan du vri rotasjonsplaten slik at barnet på klistremerket har ansiktet mot deg. (1, 2)
4. Plassér stolen i riktig posisjon på basen slik at den klikker inn i basen og indikatoren foran på basen viser grønt. (3, 4, 5)
5. De gule merkene under stolen og på basens rotasjonsplate hjelper deg å finne riktig posisjon. De gule merkene skal stå på linje. (6)
6. Når barnestolen/autostolen er montert i baksetet anbefales det å stille forsetet slik at det nesten berører barnestolen. Pass på at stolen fortsatt kan roteres fritt.

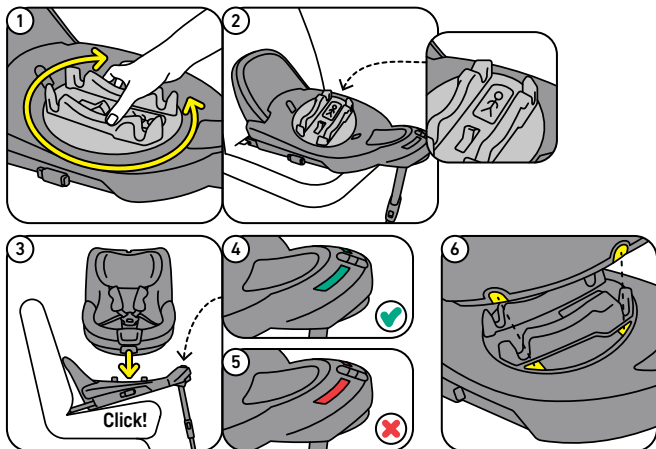

Å fjerne stolen fra basen.

- Stolen løsnes ved å trykke på utløseknappen foran på basen. (1, 2)

Rotering av stolen

1. For enklere å få barnet inn og ut av stolen kan du rotere stolen mot døren.
2. For å rotere stolen trykk inn håndtaket for sittestilling og rotasjon midt på stolen foran. Stolen kan stå hvilken som helst sittestilling mens den roteres. (3)
3. For å sette stolen i kjøreposisjon roterer du den til bakovervendt stilling til du hører et klikk og stolen er låst. (4, 5)
4. Stolen blokkeres når den roteres til maks ca 110 grader bort fra bakovervendt posisjon.

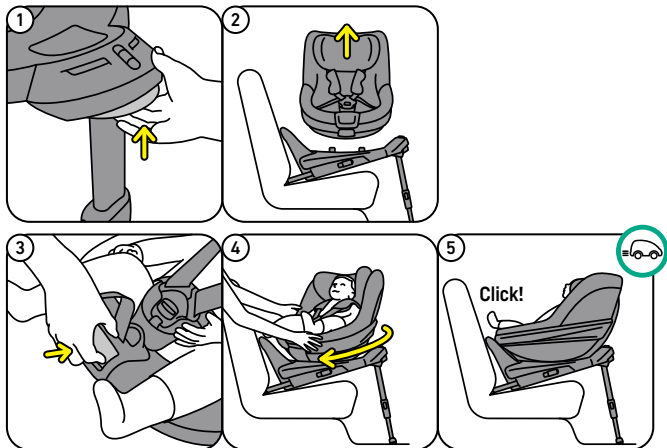

Plassering av barnet i barnestolen/autostolen

1. Trykk inn sentraljusteringsknappen og hold den inne mens du trekker ut internbeltet med flat hånd. Pass på å dra beltene likt, slik at de forblir like lange. Dra ikke i skulderpolstringene, disse er festet og kan ikke beveges. (1)
2. Åpne beltespennen. (2)
3. For at internbeltet ikke skal være i veien plasserer du skulderpolstringene på magnetene på hver side av stolskallet. (3)
4. For at skrittstropen ikke skal være i veien bøyer du den fremover til den kommer i kontakt med magneten som holder den på plass. (4)
5. Plassér barnet i setet og justér om nødvendig høyden på skulderbeltene og hodestøtten - se "Tilpassing etter hvert som barnet vokser"
6. Plassér skulderbeltene over barnets skuldre og fest dem i låsen: **KLIKK!** (4)

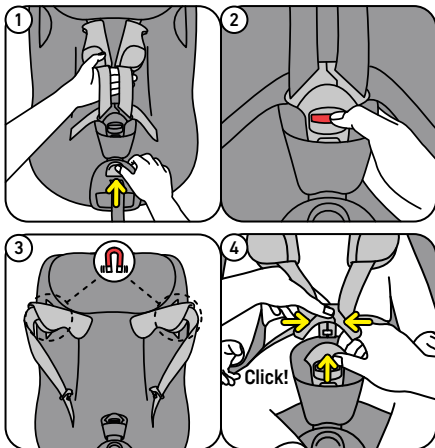

7. Trekk i beltet i sentraljusteringen for å stramme internbeltet. Pass på at internbeltet strammes svært godt, det skal ikke være mulig å lage en horisontal brett / fold på beltet. Når du strammer internbeltet, skal barnet sitte godt inn mot/innad stolryggen. (1, 2, 3)

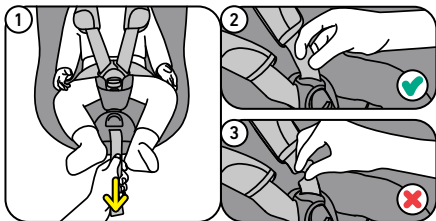

Endring av sittestilling

1. Sittestillingen kan endres etter barnets behov ved hjelp av håndtaket for sittestilling og rotasjon som befinner seg i midten foran på stolen. (1, 2)
2. Ikke roter stolen dersom du bare ønsker å endre sittestilling.
3. Når frontbøylen på basen brukes i ytterste posisjon for mest mulig benplass og barnet er over 105 cm, skal bare den mest oppreiste sittestillingen brukes. (3)

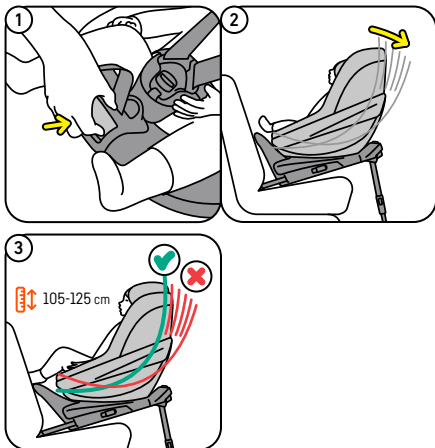

Tilpasning etter hvert som barnet vokser

Høyde på hodestøtte og skulderbelter

1. Høyden på hodestøtten og skulderbeltene kan justeres ved å dra håndtaket på baksiden av hodestøtten opp og deretter bevege hodestøtten opp eller ned. For å få til dette må beltelåsen være åpnet og beltene slake / slækket. (1)
2. For å finne riktig høyde til barnet beveger du hodestøtten helt opp, plasserer barnet i stolen og beveger deretter hodestøtten nedover helt til den sitter rett på barnets skuldre. (2)
3. Viktig: ved montering i forsetet skal det alltid være minst 5 cm mellom bilvinduet og toppen av barnets hode eller hodestøtten, alt etter som hva som er høyest. Dersom dette ikke er mulig i din bil, må barnestolen/ autostolen brukes i baksetet i stedet.

Benplass

- Du bestemmer hvor mye benplass du ønsker på stolen ved å justere frontbøylen på basen. Dette må gjøres før basen monteres. Se basens bruksanvisning. (3)

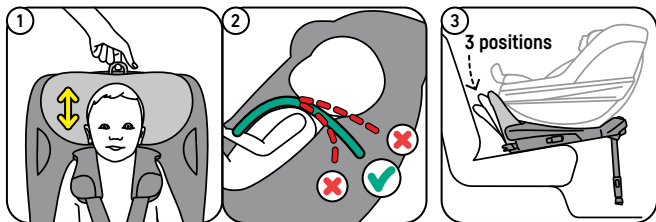

Ta av og sette på igjen trekket

- Vær oppmerksom når du tar av trekket, da montering av trekket gjøres i omvendt rekkefølge.
- Trekket til hodestøtten kan tas av separat.
- For videre instruksjoner, se www.besafe.com
- Lukk alle borrelåser og glidelåser før vask.
- Ved vask følg anvisningene på etiketten på innsiden av trekket.

! Advarsel: Potensiell feilbruk

- Det er FORBUDT å montere barnestolen/autostolen i forseter MED AKTIV AIRBAG
- Støttebenet må alltid brukes. Pass på at støttebenet er trukket helt ned og at stolen er posisjonert horisontalt med vateret i det grønne området.
- Kjør aldri med barn i barnestolen/autostolen om denne er rotert til siden.
- Pass på at alle indikatorer viser grønt før du kjører.



Garanti

- 2 års garanti ved fabrikkasjonsfeil, gjelder fra kjøpstidspunktet, gjelder ikke trekk og internbelter, ta kontakt med forhandler.
- Stolen må/skal brukes i henhold til bruksanvisning for at garantien skal være gyldig. Ta kontakt med forhandler som vil vurdere om stolen skal sendes til reparasjon. Retur eller ny stol kan ikke kreves. Garantien forlenges ikke ved reparasjon.
- Garantien bortfaller ved manglende kvittering, feilbruk eller ved feil på stolen som er forårsaket av vanskjøtsel.

Demontering og kassering av produktet

- Dette produktet kan demonteres og de ulike delene leveres til kildesortering. Se www.besafe.com for detaljer.
- Lever produktet til egnet mottak for kildesortering.

Avfallshåndtering av emballasjen

- Emballasjen til dette produktet inneholder forskjellige komponenter. Skill materialene og lever dem til egnet mottak for kildesortering.

Tack för att ni valt BeSafe Beyond

Vi är så glada över att få vara en del av just din familjs resor och hålla dina barn säkra!

I denna manual kommer vi förklara allt du behöver veta om din bilbarnstol

- ! Det är viktigt att du läser manualen INNAN du monterar bilbarnstolen. Felaktig montering kan utgöra en fara för ditt barn.

! Viktig information

Installation och användning



- Bilbarnstolen får INTE installeras i framsätet med en aktiv airbag i instrumentpanelen.
- Vid användning i Spanien: Artikel 117 i den allmänna trafikförordningen i Spanien förbjuder att köra bil med barn som är 135 centimeter eller kortare i framsätet på fordonet. Detta gäller alltid såvida inte fordonet saknar baksäte, alla baksäten redan är upptagna av barn under 135 cm eller om det inte är möjligt att installera barnstolen i baksätet.
- Denna bilbarnstol kan endast installeras på BeSafe Beyond basen
- Denna bilbarnstol är godkänd för bakåtvänt åkande för barn som är från 61 cm till och med 125 cm med en maxvikt om 22 kg.
- Vid körning med barn sittande i bilstolen ska sätet alltid vara låst i körställning. Kör aldrig med sätet vridet åt sidan när ett barn sitter i bilstolen.
- Internbältet ska alltid vara låst när barnet använder stolen.
- Internbältet ska spännas utan att det slackar eller vrids.
- Se till att spänna internbältet ordentligt. Man ska inte kunna "vika bältet". Säkerställ även att barnet är ordentligt placerad i stolen med ryggen ordentligt mot ryggstödet.
- Axelmuddarna och grenbandsmudden innehåller magneter. Magneter kan påverka elektronisk utrustning så som pacemaker eller annan medicinsk utrustning.
- Skydda alla delar av barnets kropp som kan utsättas för direkt solljus.
- Ha alltid minst ett tunt lager med kläder på ditt barn för att undvika direktkontakt mellan internbältet och barnets hud. Undvik fluffiga kläder då detta kan förhindra dig att spänna bältet tillräckligt.
- Vi rekommenderar att stolen används av barn som kan sitta själva utan

stöd, generellt ska inte barn yngre än 6 månader färdas i stolen.

- Du måste sluta använda denna bilbarnstol och byta till nästa lämpliga bilstol när ETT av följande villkor är uppfyllda: 1) Barnet är längre än 125 cm; 2) Barnet inkl. kläder väger mer än 22 kg; 3) Axelhöjden överstiger axelbältenas högsta position; 4) Öronens överdel ligger över den högsta punkten på nackstödet i högsta läge.
- Lämna aldrig ditt barn oöversiktligt i stolen.
- Säkra att alla passagerare vet hur man lösgör barnet från stolen vid en eventuell olycka.

Hantering och underhåll

- Byt ut och kassera bilbarnstolen om den varit i en kollision där hastigheten var 10 km/h eller över samt om det finns misstanke om att bilstolen har skadats av någon anledning. Även om den kan se oskadad ut, om du skulle råka ut för en annan olycka, kan bilstolen inte skydda ditt barn till den nivå som den är utformad för.
- Förhindra att bilbarnstolen fastnar eller tyngs ner av bagage, säten och/eller kläms av dörrar som slår igen.
- Säkerställ att bagage och andra lösa föremål är säkrade. Osäkrat bagage kan orsaka svåra skador på barn och vuxna i händelse av olycka.
- Försök INTE att demontera, modifiera eller lägga till någon del till produkten. Garantin upphör att gälla om icke-originaldelar eller tillbehör används.
- Använd aldrig stolen utan klädsel. Klädseln är en säkerhetsdetalj och får endast ersättas av en annan originalklädsel från BeSafe.
- Använd inga starka rengöringsprodukter; dessa kan skada produktens konstruktionsmaterial.
- Vid tvätt av bilstolsklädseln, säkerställ att ni följer tvätthanvisningarna på klädselns insida.
- BeSafe rekommenderar att bilstolar inte köps eller säljs begagnat.
- ANVÄND INTE produkten i mer än 15 år. På grund av åldrande kan materialets kvalitet förändras och därmed försämrats.
- Använd inte i hemmet. Stolen har inte konstruerats för användning utanför bilen.
- När bilbarnstolen är monterad i bilen, kontrollera alla områden där barnstolen kan komma i kontakt med interiören. Vi rekommenderar att du använder ett (BeSafe) sparkskydd på dessa platser för att undvika skärsår, märken eller missfärgning på fordonets insida, speciellt i fordon med läder- eller träinredning.
- Vid tveksamhet, kontakta tillverkare eller återförsäljare.

Delar

- a Huvudskydd
- b Axelmuddar (2x)
- c Axelbälte (2x)
- d Höftbälte (2x)
- e Bälteslås
- f Grenbandsmudd
- g Grenband
- h Centraljusteringsknapp
- i Centraljusteringsrem
- j Lutnings- och rotationshandtag
- k SIP+ fästpunkt (2x)
- l SIP+
- m Handtag för justering av huvudstöd

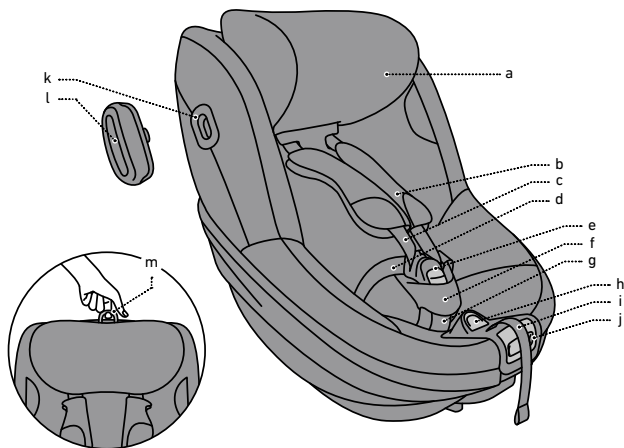

Hur man sätter dit SIP+

1. Bilbarnstolen levereras med en avtagbar SIP+ (sidokollisionsskydd+). Detta extra sidokrockskydd bör användas på dörrsidan av fordonet. Den sätts på plats genom att man placera den på "SIP+ fästpunkten" och sedan roteras medurs tills man känner att den klickar på plats. Bilbarnstolen erbjuder redan integrerat sidokollisionsskydd på hög nivå. Detta extra sidokrockskydd förbättrar ytterligare skyddet vid sidokrocken. (1, 2, 3, 4)
2. Använd inte SIP + på bilbarnstolen när utrymmet mellan bilbarnstol och bilens dörr är för litet, vilket kan leda till en situation där bilbarnstolen inte förblir i en korrekt position i bilsätet.
3. Om SIP + hamnar uppe vid bildörrens fönster och din bil är utrustad med sidokrocksgardiner, ska du inte använda SIP + om det är mindre än 10 cm avstånd mellan SIP + och fönstret.

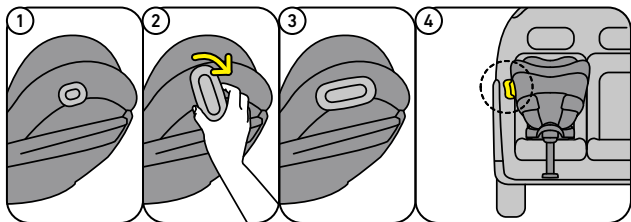

Installation av bilbarnstolen i Beyondbasen

1. Kontrollera att både ISOfix- och stödbensindikatorerna visar grönt.
2. Du finner en detaljerad installationsinstruktion för basen i basens egna manual.
3. Om du vill installera bilbarnstolen roterad mot dig på basen kan du vrida rotations-skivan så att barnet på klistermärket är vänt mot dig. (1, 2)
4. Positionera bilbarnstolen korrekt mot basen och säkerställ att den klickas fast i basen, kontrollera att den är fast genom att indikatorn nu visar grönt. (3, 4, 5)
5. För att hjälpa dig att hitta rätt position kan du använda de gula markeringarna på botten av bilbarnstolen och på basskivan. Rikta in de gula markeringarna mot varandra. (6)
6. När bilbarnstolen installerats bakåtvänd, rekommenderar vi att det främre bilsätet placeras så att det är nära att vidröra bilbarnstolen. Säkerställ att bilbarnstolen fortfarande kan rotera fritt.

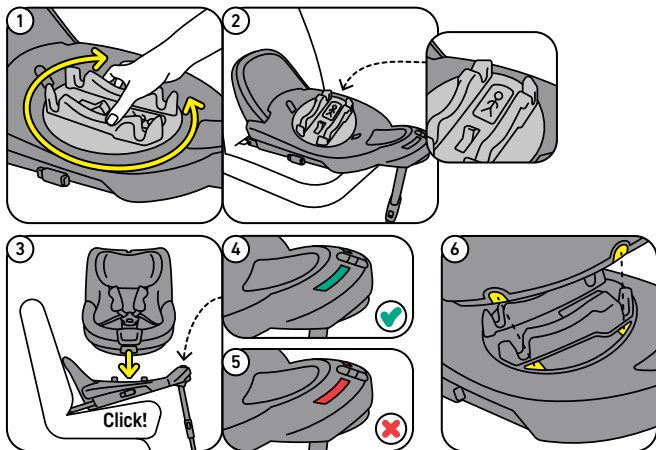

Avlägsna bilbarnstolen från basen

- Bilbarnstolen kan tas av från basen genom att man drar i frigörningsknappen vid fronten av basen. (1, 2)

Roterar bilbarnstolen

1. För att göra det lättare att få ditt barn i och ur bilbarnstolen kan du vrida sätet mot dörren.
2. För att rotera bilbarnstolen, tryck på lutnings- och rotationshandtaget i mitten av sätet. Du kan rotera bilstolen i valfritt lutningsläge. (3)
3. För att få tillbaka bilbarnstolen till sitt körläge, vrid den till bakåtvänt läge tills du hör ett klick och sätet låses. (4, 5)
4. Bilbarnstolen kan maximalt rotera ca. 110° bort från det bakåtvända läget, där efter blockeras den.

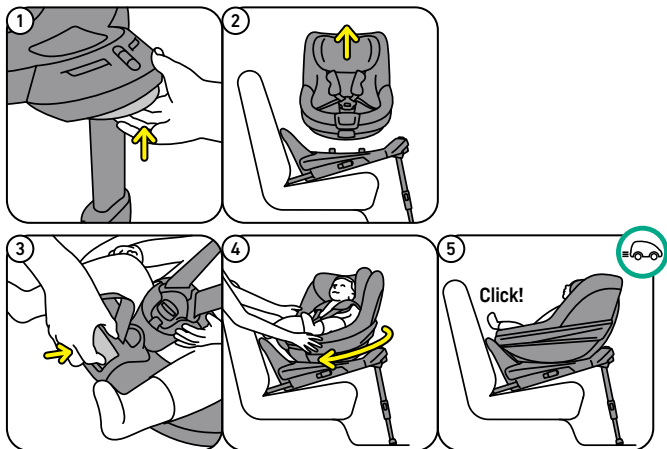

Placera barnet i bilbarnstolen

1. Medan du trycker på knappen på centraljusteraren drar du axelbältena ut från bilbarnstolen. Se till att dra i båda bältena samtidigt så att de håller samma längd. Dra inte i axelkuddarna, eftersom de är fasta och inte kan röra sig. (1)
2. Öppna bälteslåset på internselen. (2)
3. För att hålla axelremmarna ur vägen, placera axelmuddarna på magneterna på vardera sida av bilstolen. (3)
4. För att hålla grenbandet ur vägen, vik den framåt tills den möter magneten, vilket kommer hålla den på plats. (4)
5. Placera ditt barn i bilstolen och justera positionen på axelbältena och huvudstöd vid behov - se avsnittet "Anpassa bilstolen till det växande barnet"
6. Placera axelbältena över barnets axlar och lås spännet: KLICK! (4)

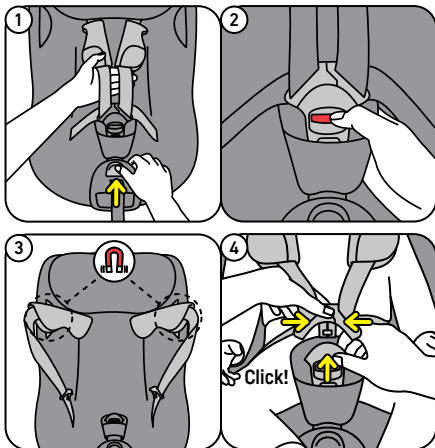

7. Dra centraljusteringsremmen ut från bilstolen för att spänna barnets bälte. Se till att spännen bältet extremt väl så du inte längre kan göra en horisontell vikning av bältet. När du spännen bältet, se till att barnet är placerat väl mot ryggstödet i bilstolen. (1, 2, 3)

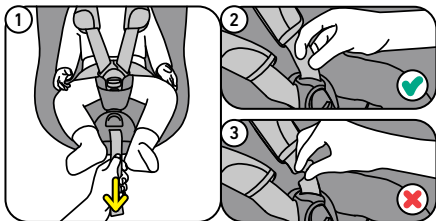

Justering av de olika sittvinklarna

1. Sittvinkeln kan justeras efterhand, allt för att öka barnets komfort. Inled genom att finna lutnings- och rotationshandtaget i mitten på benområdet. (1, 2)
2. Va noggrann med att inte vrida bilbarnstolen om du bara vill justera lutningsvinkeln.
3. För alla barn över 105 cm och vid användning av basen med frontbygeln i det mest utdragna läget, måste bilbarnstolen vara i det mest upprätta läget. (3)

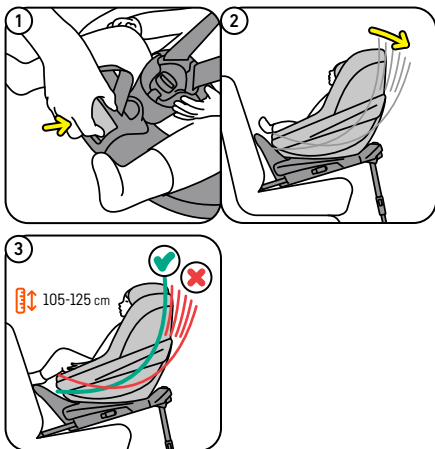

Anpassa bilstolen till det växande barnet

Höjd på huvudstöd/axelbälten

1. Höjden på axelbältena och huvudstödet kan justeras genom att dra huvudstödshandtaget uppåt på baksidan av huvudstödet och föra det uppåt eller nedåt. För att kunna göra detta måste bälteslåset öppnas och bältesremmarna måste dras ut. (1)
2. För att hitta rätt höjd för ditt barn för huvudstödet helt upp, placera ditt barn i bilbarnstolen och för sedan huvudstödet nedåt tills det når ditt barns axlar. (2)
3. Viktigt att notera vid användning i framsätet: du ska alltid ha ett avstånd på minst fem cm mellan bilens framruta och högsta punkten på bilbarnstolen eller barnets huvud, beroende på vilket som är högst. Om din bil inte möjliggör detta avstånd på de högsta huvudstödspositionerna måste du flytta bilbarnstolen till baksätet istället.

Benutrymme

- Du kan bestämma med hur mycket benutrymme du vill installera bilbarnstolen genom att justera basens frontbygel. Detta måste göras innan du installerar basen. Se användarmanualen för basen. (3)

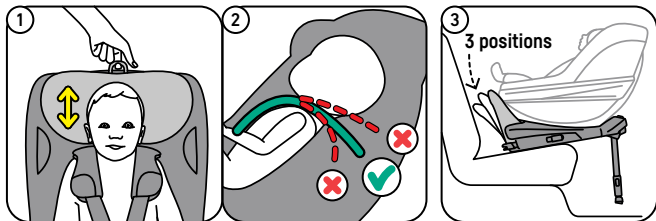

Ta av och på klädseln

- Var uppmärksam när du tar av klädseln eftersom du tar på den på motsatt vis.
- Tyget runt huvudstödet kan tas av separat.
- För ytterligare instruktioner, besök www.besafe.se
- Före tvätt, se till att stänga alla kardborreband och blyxtlås.
- Var noga med att följa etikettens tvättråd på insidan av klädsel när du tvättar klädseln.

! Varning: felaktig användning

- Det är INTE tillåtet att montera stolen i framsätet framför en AKTIV AIRBAG.
- Säkerhetsbenet ska alltid användas. Se till att säkerhetsbenet är helt nedtryckt och att sitsen är placerad horisontellt med vattenpasset inom det gröna området.
- Använd aldrig bilbarnstolen med bilbarnstolen roterad åt sidan.
- Säkerställ att alla indikatorer visar grönt innan avfärd.



Garanti

- Skulle produkten gå sönder inom 24 månader på grund av tillverknings- eller materialfel (gäller ej klädsel och bälten), ska återförsäljaren kontaktas.
- Garantin gäller endast om produkten används som den är avsedd och med omsorg. Kontakta din återförsäljare som beslutar om stolen ska returneras till tillverkaren för reparation. Ersättning eller retur kan ej åberopas. Garantin förlängs ej genom reparation.
- Garantin gäller ej: om kvitto saknas, om felet orsakats av felaktig användning, om felet orsakats av yttre våld eller påverkan eller av misskötsel.

Demontering och kassering av produkten

- Denna produkt kan demonteras ned i dess olika material för avfallshantering; vänligen besök www.besafe.com för detaljerade instruktioner.
- Lämna in produkten på en anvisad insamlingsplats för hantering av icke-allmänt hushållsavfall (återvinningscentral).

Kassering av förpackningen

- Förpackningen till denna produkt innehåller flera olika komponenter så som kartong, separera dessa material och kassera dem på anvisade insamlingsställen/återvinningscentral.

Kiitos, että valitsist Besafe Beyond turvaistuimen.

Olemme niin innoissamme voidessamme olla sinun ja lapsesi mukana matkoillasi ja pitää heidät turvassa!

Tässä käyttöohjessa kerromme sinulle kaiken, mitä sinun tulee tietää uudesta turvaistuimesta.

- ! On tärkeää, että luet tämän käyttöoppaan ENNEN istuimen asentamista. Väärin asennettu istuin voi vaarantaa lapsesi turvallisuuden.

! Tärkeää tietoa

Asennus & käyttö



- Lastenistuinta EI SAA asentaa etuistuimelle, JOLLA ON AKTIVOITU ETUTURVATYÖNY.
- Käytettäessä Espanjassa: Espanjan yleisen liikennesäännön artikla 117 kieltää ajamisen, kun ajoneuvon etuistuimilla on korkeintaan 135 senttimetriä pitkiä lapsia, ellei ajoneuvossa ole takaistuimia, kaikki takaistuimet joissa on jo alle 135 cm pitkiä lapsia, tai jos se ei ole mahdollista, asenna lastenistuin takaistuimelle.
- Tämä istuin voidaan asentaa vain BeSafe Beyond telakalle
- Tämä istuin on hyväksytty selkä menosuuntaan lapsille, joiden pituus on 61-125 cm ja enimmäispaino 22 kg.
- Ajettaessa lapsen istuimen tulee aina olla lukittuna ajoasentoon. Älä koskaan aja istuin käännettynä sivulle, kun istuimessa istuu lapsi.
- Turvavöiden tulee olla lukittuina aina, kun lapsi istuu istuimessa.
- Istuimen vyöt tulee kiristää siten, että ne eivät jää löysälle tai kierteelle.
- Tarkista ja kiristä lapsen vyöt aina ennen liikkeelle lähtöä huolellisesti. Vöiden tulee olla niin tiukalla, ettei niihin voida tehdä taitosta. Tarkista aina ennen vöiden kiristämistä, että lapsi istuu kunnolla turvaistuimessa.
- Olkapehmusteet ja haarahihnapehmusteet sisältävät magneetteja. Magneetit voivat vaikuttaa elektroniisiin laitteisiin, kuten sydämentahdistimiin tai muihin lääketieteellisiin laitteisiin.
- Suojaa lapsen vartalo suoralta auringonvalolta.
- Pue aina lapselle vähintään ohut asua välttääksesi vöiden ja lapsen ihon välistä kosketusta. Vältä paksuja pehmustettuja vatteita, sillä ne estävät usein vöiden kunnolla kiristämisen.
- Suosittelemme tämän istuimen käyttöä vain lapsilla, jotka osaavat istua pystyasennossa ilman tukea; ei siis alle 6 kuukauden ikäisille lapsille.
- Lopeta tämän istuimen käyttö ja vaihda seuraavaan sopivaan istuimeen,



kun YKSI seuraavista ehdoista täyttyy: 1) lapsi on yli 125 cm pitkä; 2) lapsi sis. vaatteet painavat yli 22 kg; 3) Olkapään korkeus ylittää olkahihnojen korkeimman asennon; 4) Korvien yläosa on pääntuen korkeimman kohdan yläpuolella korkeimmassa asennossa.

- Älä koskaan jätä lastasi istuimeen ilman valvontaa.
- Varmista, että kaikki matkustajat tietävät miten lapsi onnettomuuden sattuessa irrotetaan istuimesta.

Käyttö & huolto

- Vaihda tuote, jos se on ollut törmäyksessä, jossa nopeus on ollut 10 km/h tai enemmän tai jos epäillään, että istuin on jostain syystä vaurioitunut. Vaikka istuin saattaa näyttää vahingoittumattomalta, ei se välttämättä uuden mahdollisen onnettomuuden sattuessa pysty suojaamaan lastasi sillä tasolla, jolle se on suunniteltu.
- Vältä istuimen jotuvan puristuksiin matkatavaroiden tai sulketuvien auton ovien vuoksi.
- Varmista, että matkatavarat ja muut esineet ovat kunnolla kiinnitettynä. Irtonaiset matkatavarat voivat onnettomuuden sattuessa aiheuttaa lapsille ja aikuisille vakavia vammoja.
- ÄLÄ yritä purkaa, muokata tai lisätä mitään osaa tuotteeseen. Takuu raukeaa, jos käytetään ei-alkuperäisiä osia tai lisävarusteita.
- Älä koskaa käytä istuinta ilman istuinkangasta. Istuinkangas on lapsesi turvallisuutta varten ja sen voi korvata vain toisella alkuperäisellä BeSafe -istuinkankaalla.
- Älä käytä voimakkaita puhdistusaineita; ne voivat vahingoittaa tuotteen rakennusmateriaalia.
- Noudata kankaan sisäsaumaan ommeltuja pesuohjeita.
- BeSafe ei suosittele käytettyjen lastenistuinten ostamista tai myymistä.
- ÄLÄ käytä tuotetta yli 15 vuotta. Ikääntymisen vuoksi materiaalin laatu saattaa muuttua.
- ÄLÄ käytä kotona. Istuinta ei ole suunniteltu kotikäyttöön, vaan ainoastaan ajoneuvossa käytettäväksi.
- Kun tuote on asennettu autoon, tarkista kaikki kohdat, joissa lastenistuin saattaa tulla kosketuksiin auton osien kanssa. Suosittelemme (BeSafe) penkinsuojan käyttöä välttyäksesi auton pintojen tarettomalta kulumiselta, vaurioilta tai värjäytymiä ajoneuvon sisätiloihin, erityisesti ajoneuvoissa, joissa on nahka- tai puiset sisätilat.
- Jos jokin asennuksessa arveluttaa ota yhteys jälleenmyyjään, joka voi tarkistaa asennuksen.

Komponentteja

- a Päänsuoja
- b Olkavöiden pehmusteet (2x)
- c Olkavöiden pehmusteet (2x)
- d Lantiövyöt (2x)
- e Valjaiden solki
- f Raaravyön pehmuste
- g Haaravyö
- h Vöiden kiristysvyö
- i Vöiden kiristysvyö
- j Kallistuksen & Käännön kahva
- k SIP+ kiinnityskohta (2x)
- l SIP+
- m Niskatuen irrotuskahva

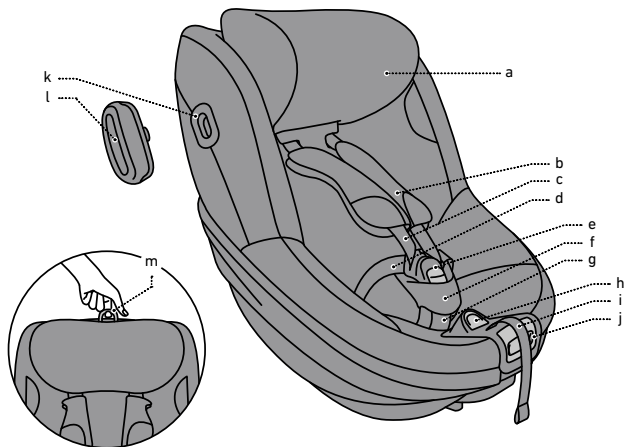

SIP+ kiinnittäminen

1. Istuin toimitetaan irrotettavalla SIP+:lla (sivutörmäyssuoja+). Tätä ylimääräistä sivutörmäyssuojaa tulee käyttää ajoneuvon oven puolella. Se voidaan liittää asettamalla se SIP+ -kiinnityskohtaan ja kiertämällä sitä sitten myötäpäivään, kunnes tunnet sen napsahdavan paikalleen. Istuimessa on jo korkeatasoinen integroitu sivutörmäyssuoja. Tämä ylimääräinen sivutörmäyssuoja parantaa sivutörmäyssuojaa entisestään. (1, 2, 3, 4)
2. Älä käytä SIP+ -sivutörmäyssuojaa istuimella, kun istuimen ja ajoneuvon oven välinen tila on liian pieni, mikä voi johtaa tilanteeseen, jossa istuin ei ole kunnolla paikoillaan.
3. Jos SIP+ jää oven ikkunan korkeudelle ja autosi on varustettu sivuturvatyynyillä, älä käytä SIP+ -laitetta, jos SIP+: n ja ikkunan välinen etäisyys on alle 10 cm.

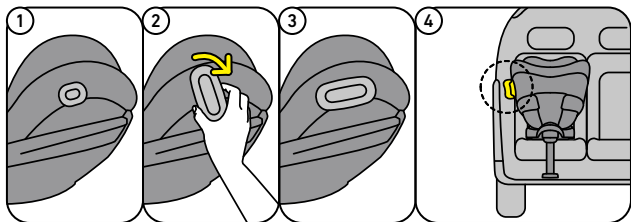

Istuimen asentaminen Beyond Base -jalustalle

1. Tarkista ennen asennusta, että tukijalan sekä ISOfix kiinnikkeiden indikaattorit ovat vihreinä.
2. Yksityiskohtainen ohje jalustan asentamisesta autoon löytyy jalustan käyttöohjeesta.
3. Jos haluat asentaa istuimen itseäsi kohti käännettynä jalustalle, voit kääntää asennuslautasen niin, että tarrassa oleva lapsi on kasvot sinua kohti. (1, 2)
4. Aseta istuin oikeaan asentoon jalustaan, kunnes se napsahtaa jalustaan ja istuimen liitännän merkkivalo edessä näkyy vihreänä. (3, 4, 5)
5. Asennon löytämiseksi voit käyttää keltaisia merkintöjä istuimen pohjassa ja asennuslautasella. Kohdista keltaiset merkit keskenään. (6)
6. Kun turvaistuin asennetaan selkä menosuuntaan, on suositeltavaa sijoittaa auton etuistuin niin, että se koskettaa turvaistuinta. Varmista, että turvaistuin voi edelleen pyöriä vapaasti.

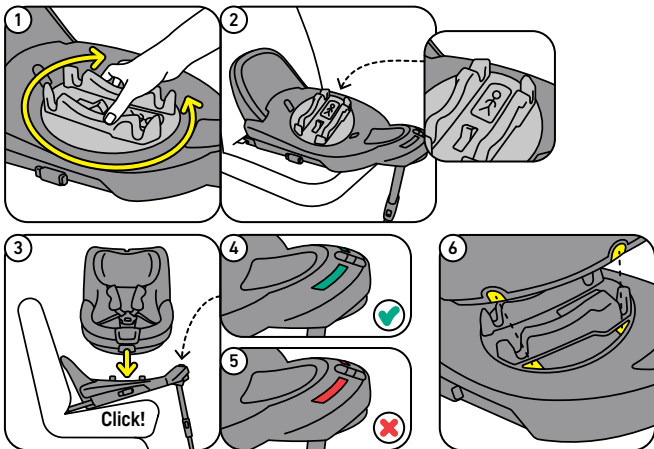

Turvaistuimen irrottaminen jalustalta

- Istuin voidaan irrottaa vetämällä jalustan etuosassa olevasta istuimen vapautuskahvasta. (1, 2)

Istuimen kääntäminen

- Jotta lapsesi asettaminen istuimelle ja sieltä pois olisi helpompaa, voit kääntää istuimen ovea kohti.
- Käännä istuinta painamalla istuimen keskellä olevaa kallistus- ja kääntökahvaa. Voit kääntää istuinta mihin tahansa kallistusasettoon. (3)
- käännä istuin takaisin ajoasentoon kääntämällä se selkä menosuuntaan, kunnes kuulet napsahduksen ja istuin lukittuu. (4, 5)
- Istuin voi pyöriä maksimissaan n. 110° selkämenosuuntaan asennosta, jonka jälkeen sen liike estyy.

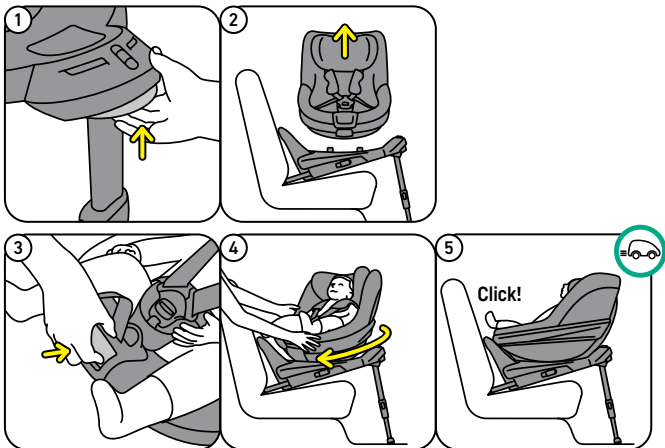

Lapsen asettaminen istuimelle

1. Kun painat keskuslukituksen painiketta, vedä olkahihnat irti istuimesta kämmenellä. Varmista, että vedät hihnoja tasaisesti, jotta ne pysyvät samalla pituudella. Älä vedä olkapehmusteista, koska ne ovat kiinteitä eivätkä voi liikkua. (1)
2. Avaa vöiden lukko. (2)
3. Pidä olkahihnat poissa tieltä asettamalla olkapehmusteet istuinrungon kummallakin puolella oleviin magneetteihin. (3)
4. Pidä haarahihna poissa taittamalla haarahihnaa eteenpäin, kunnes se kiinnittyy istuimen magneettiin. (4)
5. Aseta lapsi istuimelle ja säädä tarvittaessa olkahihnojen ja pääntuen asentoa - katso kohta "Kasvava lapsi".
6. Aseta olkahihnat lapsen hartioiden päälle ja sulje solki: KLIKK! (4)

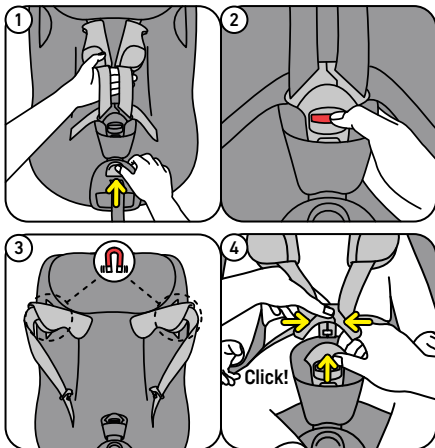

7. Vedä voiden säätöihnnä suoraan istuimesta kiristääksesi valjaat. Kiristä valjaat erittäin tiukasti, siten ettei voi enää tehdä vaakasuoraa taitosta vyöhön. Kun kiristät valjaita, varmista, että lapsi on hyvin selkänojaa vasten. (1, 2, 3)

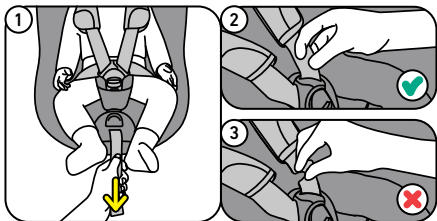

Kallistuskulman säätäminen

1. Kallistuskulmaa voi säätää lapselle sopivaksi. Kallistuskulman voit säätää lapsen jalkojen kohdalla olevasta kahvasta. (1, 2)
2. Älä käännä istuinta, jos haluat vain säätää kallistuskulmaa.
3. Yli 105 cm:n pitkille lapsille käytettäessä jalustaa, joissa etutuki on mahdollisimman pitkällä, tulee istuimen selkänöjan olla pystyasennossa. (3)

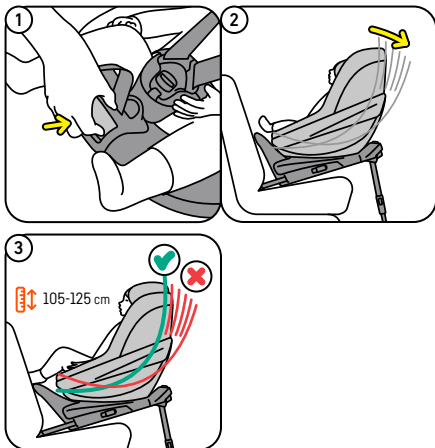

Kasvava lapsi

Olkahihnan/niskatuen korkeus

1. Olkahihojen ja pääntuen korkeutta voidaan säätää vetämällä pääntuen kahvaa ylöspäin niskatuen takana ja siirtämällä pääntukea ylös tai alas. Tätä varten valjaiden solki on avattava ja hihnat on vedettävä ulos. (1)
2. Säädä lapsellesi oikea korkeus siirtämällä niskatuki kokonaan ylös, asettamalla lapsi istuimelle ja siirtämällä sitten niskatukea alaspäin, kunnes se on linjassa lapsen hartioiden kanssa. (2)
3. Tärkeää kun istuinta käytetään etuistuimella: auton tuulilasın ja lapsen pään tai niskatuen yläosan välillä on aina oltava vähintään 5 cm: n etäisyys sen mukaan, kumpi on korkeampi. Jos autosi ei salli tätä korkeimmissa niskatuen asennoissa, sinun on siirrettävä istuin takaistuimelle. (3)

Jalkatila

- Voit päättää kuinka paljon jalkatilaa haluat asentaa istuimelle säätämällä jalustan etutuen asentoa. Tämä on tehtävä ennen alustan asentamista. Katso alustan käyttöohje. (3)

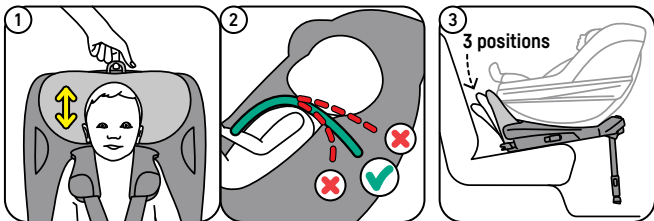

Istuinkanaan irrottaminen ja asentaminen

- Kiinnitä huomiota siihen, miten poistat istuinkankaan, sillä sen paikoilleen asettaminen tapahtuu päinvastaisessa järjestyksessä.
- Pääntuen kangas voidaan irrottaa erikseen.
- Lisätietoja on osoitteessa www.besafe.com
- Muista sulkea kaikki tarranauhat ja vetoketjut ennen pesua.
- Kun peset istuinkankaan, muista noudattaa peitteen sisäpuolella olevia pesuohjeita.

! Varoitus: mahdollinen väärinkäyttö

- Istuinta EI SAA asentaa auton etuistuimelle, jossa on AKTIIVINEN TURVATYYNY.
- Tukirautaa on aina käytettävä. Varmista, että tukirautaa on painettu kokonaan alas ja että istuin on vaakasuorassa, vesivaaka viheralueella.
- Älä koskaan kuljeta lasta turvaistuimessa silloin kun turvaistuin on kierretty sivuasentoon.
- Varmista, että kaikki indikaattorit ovat vihreitä ennen ajoa.



Takuu

- Tuotteella on 24 kuukauden takuu materiaali- ja valmistusvirheiden osalta, poissulkien istuimen kangasosat sekä istuimen vyöt. Mahdollisen virheen ilmaantuessa ottakaa yhteys lähimpään valtuutettuun Besafe jälleenmyyjään.
- Takuu on voimassa vain, kun tuotetta käytetään asianmukaisesti ja huolellisesti. Ota yhteyttä jälleenmyyjäsi, hän päättää palautetaanko istuin valmistajalle korjausta varten. Tuotetta ei vaihdeta uuteen eikä rahoja palauteta. Tehdyt korjaukset eivät pidennä takuu-aikaa.
- Takuu ei ole voimassa: mikäli kuitti ei ole tallella, mikäli virheet johtuvat vääränlaisesta käytöstä, mikäli virheet johtuvat laiminlyönnistä, väärinkäytöstä tai huolimattomuudesta.

Tuotteen purkaminen ja hävittäminen

- Tämä tuote voidaan purkaa eri materiaaleihin jätteenkäsittelyä varten; vieraile osoitteessa www.besafe.com saadaksesi tarkat ohjeet.
- Toimita tuote muulle kuin yleiselle kotitalousjätteelle tarkoitettuun keräyspisteeseen.

Pakkauksen hävittäminen

- Tämän tuotteen pakkaus sisältää useita osia, kuten pahvia. Erottele nämä materiaalit ja toimita ne alueesi keräyspisteisiin.

Vielen Dank, dass Sie sich für den BeSafe Beyond entschieden haben

Wir freuen uns so sehr, Sie und Ihren kleinen Liebling auf Ihren Reisen zu begleiten und für ihre Sicherheit zu sorgen!

In diesem Handbuch erklären wir alles, was Sie über Ihren Sitz wissen müssen.

- ! Bitte lesen Sie die Gebrauchsanweisung unbedingt VOR dem Einbau des Sitzes in Ihr Auto. Unsachgemäßer Einbau kann zu einer Gefährdung Ihres Kindes führen.

! Wichtige Informationen

Einbau & Verwendung



- Dieser Kindersitz DARF NICHT auf dem Beifahrersitz MIT AKTIVIERTEM FRONT-AIRBAG eingebaut werden.
- Bei Verwendung in Spanien: Artikel 117 der Allgemeinen Verkehrsordnung in Spanien verbietet die Beförderung von Kindern mit einer Körpergröße bis einschließlich 135 Zentimetern auf den Vordersitzen des Fahrzeuges; es sei denn, das Fahrzeug hat keine Rücksitze, alle Rücksitze sind bereits von Kindern unter 135 cm besetzt oder es ist nicht möglich, den Kindersitz auf dem Rücksitz einzubauen.
- Dieser Sitz kann ausschließlich auf der BeSafe Beyond Basisstation eingebaut werden.
- Dieser Sitz ist für die rückwärtsgerichtete Verwendung mit Kindern zwischen 61 cm und 125 cm Körpergröße und maximal 22 kg Körpergewicht zugelassen.
- Wenn ein Kind im Sitz sitzt, muss der Sitz beim Fahren unbedingt in Fahrposition fixiert sein. Fahren Sie niemals mit dem zur Seite gedrehten Sitz, wenn ein Kind im Sitz sitzt!
- Lassen Sie das Kind nicht unangeschnallt im Sitz sitzen.
- Die Gurte müssen gut gestrafft sein und dürfen nicht verdreht werden.
- Stellen Sie stets sicher, die Gurte so stramm wie nur möglich zu ziehen, sodass sie den Gurt nicht mehr horizontal falten können. Achten Sie beim stramm ziehen der Gurte darauf, dass sich das Kind ordentlich nach hinten in den Sitz anlehnt.
- Die Schultergurtpolster und das Schrittgurtpolster enthalten Magnete. Magnete können elektronische Geräte wie bspw. Herzschrittmacher oder andere medizinische Geräte beeinflussen.



- Stellen Sie sicher, dass Ihr Kind gut vor Sonneneinstrahlung geschützt ist.
- Lassen Sie Ihr Kind im Kindersitz stets eine dünne Schicht an Kleidung tragen, um direkten Kontakt zwischen den Gurten und der Haut zu vermeiden. Verwenden Sie nie dicke Winterkleidung, da diese verhindert, die Gurte ordentlich stramm ziehen zu können.
- Wir empfehlen, diesen Sitz für Kinder ab Sitzalter - also normalerweise ab ungefähr 6 Monaten - zu verwenden.
- Dieser Sitz darf nicht mehr genutzt werden und das Kind muss in den nächsten Sitz wechseln, wenn EINE dieser Bedingungen erfüllt ist: 1) Das Kind ist größer als 125 cm; 2) Das Kind inkl. Kleidung wiegt mehr als 22 kg; 3) Die Schultern sind höher als die Schultergurte in höchster Einstellung; 4) Das obere Ende der Ohren ist höher als das obere Ende der Kopfstütze in der höchsten Einstellung
- Lassen Sie Ihr Kind niemals unbeaufsichtigt in dem Kindersitz.
- Stellen Sie sicher, dass alle Mitfahrenden wissen, wie sie Ihr Kind im Notfall aus dem Kindersitz herausnehmen können.

Bedienung & Wartung

- Dieses Produkt darf nicht mehr verwendet werden, wenn Sie in einem Unfall mit Aufprallgeschwindigkeiten von 10 km/h oder mehr involviert waren, oder wenn es den Verdacht gibt, dass der Sitz anderweitig beschädigt sein könnte. Auch wenn er äußerlich möglicherweise vollkommen intakt aussieht, kann eine Beschädigung nicht ausgeschlossen werden. Dies würde im Falle eines weiteren Unfalls dazu führen, dass der Sitz Ihr Kind nicht mehr ausreichend schützen kann.
- Vermeiden Sie unbedingt, dass das Produkt beispielsweise durch Gepäck, andere Kindersitze und/oder schließende Autotüren eingeklemmt oder stark belastet wird.
- Versichern Sie sich, dass Gepäck und andere Gegenstände ordnungsgemäß gesichert sind. Ungesicherte Gepäckstücke und lose Gegenstände können Kindern und Erwachsenen im Falle eines Unfalls schwere Verletzungen zufügen.
- Versuchen Sie NICHT, das Produkt auseinander zu bauen, baulich zu verändern oder nicht-originale Bauteile hinzuzufügen. In diesem Fall erlischt Ihr Garantieanspruch mit sofortiger Wirkung.
- Verwenden Sie den Kindersitz niemals ohne Bezug, da dieser eine sicherheitsrelevante Funktion hat und Teil der Zulassung ist. Sollte Ihr Bezug beschädigt und/oder nicht mehr verwendbar sein, können Sie



über Ihren BeSafe Händler einen originalen BeSafe Bezug beziehen.

- Verwenden Sie keine aggressiven Reinigungsprodukte da diese die Baumaterialien des Produktes angreifen können
- Befolgen Sie zum Waschen des Sitzbezuges die Waschinweise auf dem Waschetikett auf der Innenseite des Bezuges.
- BeSafe rät vom Erwerb bzw. Verkauf gebrauchter Kindersitze ab, da diese unsichtbare Beschädigungen aufweisen können, welche die Sicherheit des Kindersitzes maßgeblich vermindern können.
- Verwenden Sie dieses Produkt nicht länger als 15 Jahre lang. Das Produkt ist in Ihrem Auto starken Temperaturschwankungen und damit hoher Belastung ausgesetzt, was mit steigendem Alter zu einer Veränderung der Qualität des Materials führen kann.
- Verwenden Sie diesen Sitz NICHT zuhause. Dieser Kindersitz wurde für den Gebrauch in Fahrzeugen entwickelt und gebaut und darf nur in diesen verwendet werden.
- Überprüfen Sie nach dem Einbau alle Stellen, an denen der Kindersitz das Fahrzeuginnere berührt. Um die Sitze Ihres Fahrzeugs vor Druckstellen, Beschädigungen am Polster oder Verfärbungen zu schützen, empfehlen wir Ihnen die Nutzung eines (BeSafe) Sitzschoners.
- Bei Fragen wenden Sie sich bitte an ihren Fachhändler oder direkt an BeSafe.

Bestandteile

- a Kopfstütze
- b Schultergurtpolster (2x)
- c Schultergurt (2x)
- d Beckengurt (2x)
- e Gurtschloss
- f Schrittgurtpolster
- g Schrittgurt
- h zentraler Gurtlängenknopf
- i zentrales Gurtlängenband
- j Rotations- & Ruhepositionshebel
- k SIP+ Befestigungspunkt (2x)
- l SIP+ (zusätzlicher Seitenaufprallschutz)
- m Kopfstützenhebel

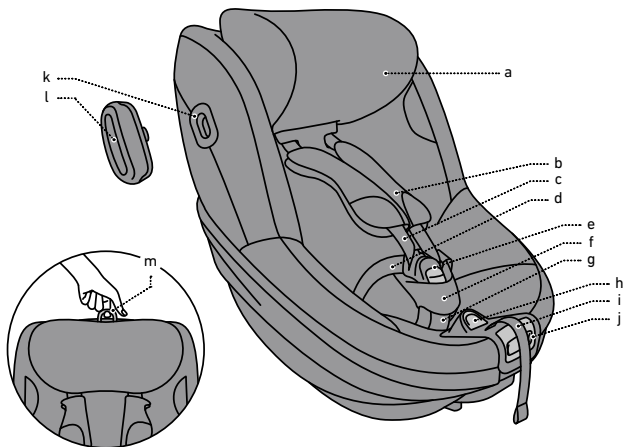

Anbringen des SIP+ (zusätzlicher Seitenaufprallschutz)

1. Der Sitz wird mit einem abnehmbarem SIP+ (zusätzlicher Seitenaufprallschutz) geliefert. Dieser zusätzliche Seitenaufprallschutz sollte auf der Türseite des Fahrzeugs angebracht werden. Sie können ihn anbringen, indem Sie ihn auf dem SIP+-Befestigungspunkt positionieren und ihn dann im Uhrzeigersinn drehen, bis Sie ein Einrasten spüren. Der Sitz bietet bereits einen hohen integrierten Seitenaufprallschutz. Der zusätzliche Seitenaufprallschutz verbessert den Schutz im Falle eines Seitenaufpralls noch weiter. (1, 2, 3, 4)
2. Nutzen Sie das SIP+ nicht, wenn es nicht zwischen Kindersitz und Fahrzeugtür passt, da dies dazu führen könnte, dass der Kindersitz nicht mehr korrekt auf dem Fahrzeugsitz positioniert ist.
3. Falls das SIP+ in Ihrem Fahrzeug auf Höhe des Türfensters sitzen sollte und Ihr Fahrzeug mit Seitenairbags ausgestattet ist, dann nutzen Sie das SIP+ nicht, wenn zwischen dem Fenster und dem SIP+ weniger als 10 cm Platz sind.

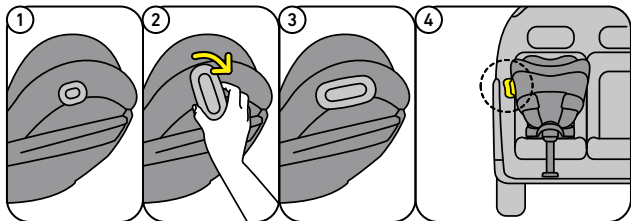

Einbau des Sitzes auf der Beyond Basisstation

1. Überprüfen Sie anhand der grünen Anzeigen, ob ISOfix Arme und Stützfuß korrekt eingebaut sind.
2. Die ausführliche Anleitung zum Einbau der Basisstation im Auto finden Sie im Benutzerhandbuch der Basisstation.
3. Wenn Sie den Sitz in Ihre Richtung gedreht auf die Basisstation einbauen möchten, drehen Sie die Rotations-scheibe so, dass die Illustration des Kindes auf dem Aufkleber Ihnen zugewandt ist. (1, 2)
4. Bringen Sie den Sitz auf der Basisstation in die richtige Position bis Sie mit einem Klicken einrastet und die Anzeige an der Vorderseite der Basisstation grün anzeigt. (3, 4, 5)
5. Für eine einfachere Positionierung des Sitzes, orientieren Sie sich an den gelben Markierungen auf der Unterseite des Sitzes und auf der Basisstation. Richten Sie die gelben Markierungen aneinander aus. (6)
6. Wenn Sie den Kindersitz rückwärtsgerichtet auf der Rückbank eingebaut haben, empfehlen wir, den Vordersitz des Fahrzeuges so einzustellen, dass Kindersitz und Fahrzeugsitz sich fast berühren. Stellen Sie jedoch sicher, dass der Kindersitz weiterhin frei drehbar ist.

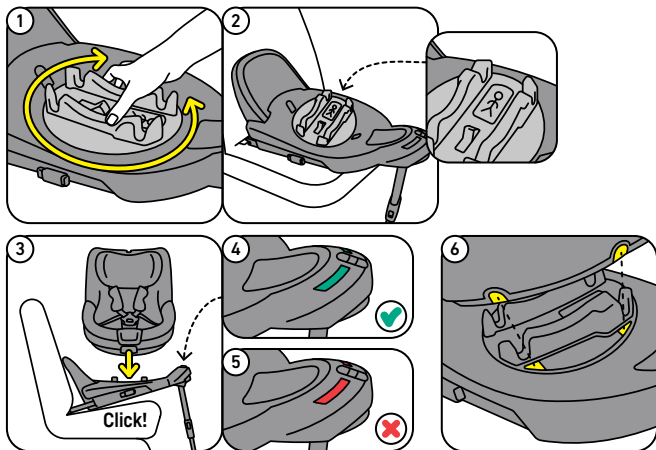

Abnehmen des Sitzes von der Basisstation

- Um den Sitz von der Basisstation abzunehmen, ziehen Sie an dem Sitzauslösehebel am vorderen Teil der Basisstation und heben Sie den Sitz von der Basisstation weg. (1, 2)

Drehen des Sitzes

1. Um das Hineinsetzen und Herausnehmen Ihres Kindes aus dem Sitz zu erleichtern, können Sie den Sitz zur Tür hin drehen.
2. Um den Sitz zu drehen, drücken Sie den Rotations- & Ruhepositionshebel in der Mitte des Sitzes. Sie können den Sitz in jeder beliebigen Ruheposition drehen. (3)
3. Um den Sitz wieder in die Fahrposition zu bringen, drehen Sie ihn in die rückwärtsgerichtete Position, bis Sie ein Klicken hören und der Sitz verriegelt ist. (4, 5)
4. Der Sitz kann maximal 110° von der rückwärtsgerichteten Position zur Seite gedreht werden, bevor er blockiert.

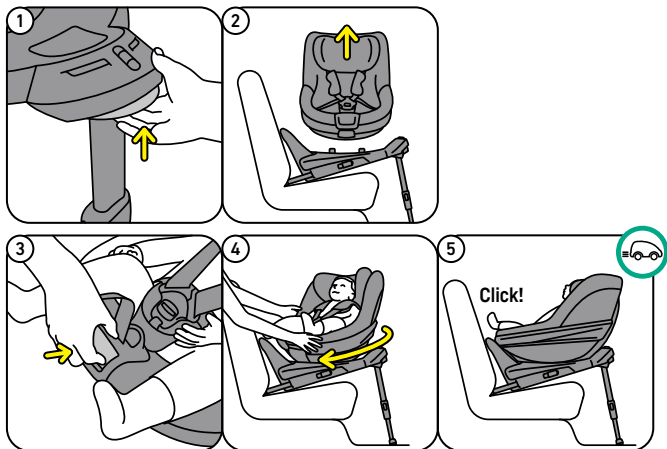

Platzieren des Kindes in dem Kindersitz

1. Drücken Sie den zentralen Gurtlängenkopf und ziehen Sie zeitgleich die Schultergurte mit einer flachen Hand weg vom Sitz. Ziehen Sie beide Gurte gleichmäßig, sodass sie die gleiche Länge haben. Ziehen Sie nicht an den Schultergurtpolstern, da diese befestigt sind und sich nicht bewegen. (1)
2. Öffnen Sie das Gurtschloss. (2)
3. Um die Schultergurte zur Seite zu halten, legen Sie die Schultergurtpolster auf den markierten magnetischen Bereich rechts und links an der Sitzschale. (3)
4. Um den Schrittgurt aus dem Weg zu halten, falten Sie ihn nach vorne, bis er am Magneten fixiert ist.
5. Setzen Sie das Kind in den Sitz und passen Sie wenn nötig die Höhe der Kopfstütze/Schultergurte an - siehe Abschnitt "Anpassen an das wachsende Kind".
6. Legen Sie die Schultergurte um die Schultern des Kindes und schließen Sie das Gurtschloss: KLICK! (4)

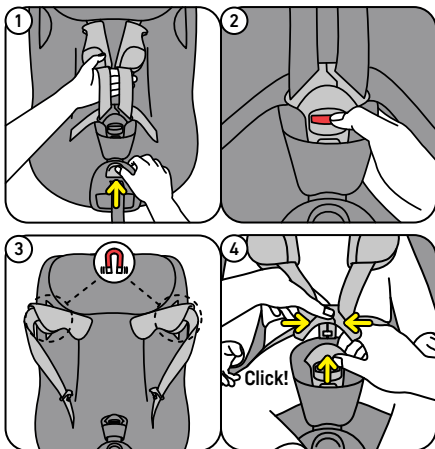

7. Ziehen Sie das zentrale Gurtlängenband gerade vom Sitz weg, um die Gurte zu spannen. Stellen Sie stets sicher, die Gurte so stramm wie nur möglich zu ziehen, sodass Sie den Gurt nicht mehr horizontal falten können. Achten Sie beim stramm ziehen der Gurte darauf, dass sich das Kind ordentlich nach hinten in den Sitz anlehnt. (1, 2, 3)

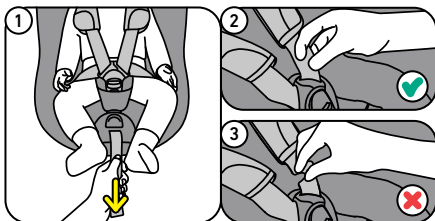

Ändern des Sitzwinkels/der Ruheposition

1. Die Neigung der Ruheposition kann nach Belieben für Ihr Kind angepasst werden. Um die Ruheposition anzupassen, drücken Sie den Rotations- & Ruhepositionshebel, der sich in der Mitte des Beinbereichs befindet. (1, 2)
2. Achten Sie darauf, den Sitz nicht zu drehen, wenn Sie nur die Neigung der Ruheposition anpassen möchten.
3. Für Kinder über 105 cm und bei Verwendung der Basis mit der größten/ am weitesten ausgefahrenen Überrollbügelposition muss der Sitz in der aufrechtsten Position sein. (3)

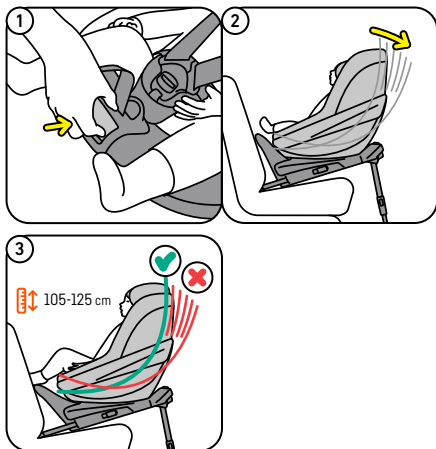

Anpassen an das wachsende Kind

Schultergurte/Kopfstützenhöhe

1. Die Höhe der Schultergurte und Kopfstütze können angepasst werden, indem der Kopfstützenhebel oben an der Kopfstütze hoch gezogen wird und die Kopfstütze gleichzeitig nach oben oder unten bewegt wird. Damit das möglich ist, muss das Gurtschloss geöffnet und die Gurte lang herausgezogen sein. (1)
2. Um die richtige Höhe für Ihr Kind zu finden, bringen Sie die Kopfstütze ganz nach oben, positionieren Sie Ihr Kind im Sitz, und bringen Sie dann die Kopfstütze so weit nach unten, dass Sie direkt auf den Schultern des Kindes aufliegt. (2)
3. Wichtig beim Einbau auf dem Vordersitz: Sie sollten stets einen Mindestabstand von 5 cm zwischen der Windschutzscheibe und dem oberen Ende der Kopfstütze oder des Kindskopfes haben, je nachdem, welches höher ist. Ist dies in Ihrem Fahrzeug für die oberen Kopfstützenpositionen nicht möglich, müssen Sie den Kindersitz auf der Rückbank einbauen.

Beinfreiheit

- Sie können entscheiden, mit wie viel Beinfreiheit Sie den Sitz einbauen möchten, indem Sie die Überrollbügelposition der Basisstation anpassen. Dies muss vor dem Einbau der Basisstation erfolgen. Bitte lesen Sie hierzu die Bedienungsanleitung der Basisstation. (3)

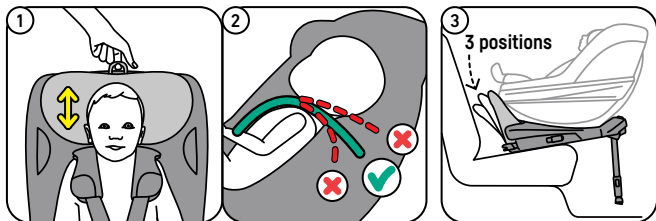

Ab- und Aufziehen des Bezuges

- Merken Sie sich die Schritte, wie Sie Ihren Bezug abnehmen. Das Beziehen geschieht auf dieselbe Weise in umgekehrter Reihenfolge.
- Der Bezug der Kopfstütze kann separat abgenommen werden.
- Weitere Anleitungen finden Sie auf www.besafe.com
- Stellen sie vor dem Waschen sicher, dass alle Klettverschlüsse und Reißverschlüsse geschlossen sind.
- Befolgen Sie beim Waschen des Bezuges unbedingt die Waschanleitung auf dem Schild an der Innenseite des Bezuges.

! Warnung vor möglichen Einbaufehlern

- Der Einbau des Sitzes auf dem Beifahrersitz mit aktiviertem Airbag ist NICHT zulässig.
- Der Stützfuß muss immer verwendet werden. Stellen Sie sicher, dass der Stützfuß vollständig nach unten gedrückt ist und dass der Sitz horizontal positioniert ist mit der Wasserwaage im grünen Bereich.
- Fahren Sie niemals mit Kind im Kindersitz, wenn der Kindersitz zur Seite gedreht ist.
- Stellen Sie sicher, dass alle Indikatoren grün anzeigen, bevor Sie losfahren.



Garantie

- Sollte dieses Produkt innerhalb von 24 Monaten nach dem Kauf aufgrund von Material- oder Herstellungsfehlern nicht mehr funktionieren, wenden Sie sich bitte an Ihren BeSafe Händler. In vielen Fällen ist eine Reparatur über einen unserer BeSafe Servicepoints (www.besafe-servicepoint.de) möglich. Bitte beachten Sie, dass Bezüge und Gurte nicht unter die Garantie fallen.
- Diese Garantie ist nur gültig, wenn der Sitz vorschriftsmäßig und sorgsam behandelt wird. Bitte wenden Sie sich an Ihren BeSafe Händler - er kann Ihnen Ratschläge geben, ob Ihr Sitz zur Reparatur zu einem BeSafe Servicepoint geschickt werden sollte. Es besteht kein Anspruch auf Austausch oder Rückgabe. Die Garantiefrist wird durch Reparaturen nicht verlängert.
- Die Garantie verfällt: wenn kein Kassenbeleg oder Rechnung vorgelegt werden kann, wenn der Fehler durch unsachgemäße oder falsche Handhabung verursacht wurde und/oder wenn der Fehler auf Missbrauch oder Fahrlässigkeit zurückzuführen ist.



Demontage & Entsorgung des Produkts

- Dieses Produkt kann in verschiedene Materialien für die Abfallentsorgung zerlegt werden. Bitte besuchen Sie www.besafe.com für detaillierte Anweisungen.
- Bitte geben Sie das Produkt an einem dafür vorgesehenen Sammelpunkt zur Entsorgung von nicht haushaltsüblichem Abfall ab

Entsorgung der Verpackung

- Die Verpackung dieses Produkts enthält verschiedene Komponenten wie Pappe. Bitte trennen Sie diese Materialien und geben Sie sie an den dafür vorgesehenen Sammelstellen in Ihrer Umgebung ab.





Bedankt voor uw keuze voor de BeSafe Beyond

We kijken ernaar uit om u en uw kleintje te vergezellen op uw reizen en deze veilig te houden!

In deze gebruiksaanwijzing vertellen we alles wat u moet weten over uw zitje.

- ! Het is belangrijk dat u deze gebruiksaanwijzing leest VOORDAT u het zitje gaat installeren. Onjuiste installatie kan uw kind in gevaar brengen.

! Cruciale informatie

Installatie en gebruik



- Het is NIET TOEGESTAAN om het zitje in de voorstoel te gebruiken in combinatie MET EEN GEACTIVEERDE AIRBAG.
- Wanneer het product gebruikt wordt in Spanje: Artikel 117 van de Algemene Verkeersregelgeving van Spanje verbiedt het dat kinderen van een lengte van 135 centimeter of minder zich op de voorstoelen van het voertuig bevinden, behalve wanneer het voertuig geen achterstoelen heeft, wanneer alle achterstoelen al in gebruik zijn door kinderen kleiner dan 135 centimeter of wanneer het niet mogelijk is om kinderzitjes op de achterstoelen te installeren.
- Dit zitje kan alleen worden geïnstalleerd op de BeSafe Beyond Base.
- Dit zitje is goedgekeurd voor achterwaarts gericht gebruik voor kinderen met een lengte van 61 - 125 cm en met een maximaal gewicht van 22 kg.
- Wanneer u aan het rijden bent met een kind in het zitje, dan moet het zitje altijd vaststaan in de rij-positie. Ga nooit rijden wanneer het zitje naar de zijkant van het voertuig is gericht en uw kind zich in het zitje bevindt.
- De gordel in het zitje moet altijd gesloten zijn als uw kind in het zitje zit.
- De gordel moet strak getrokken worden en de gordel mag niet gedraaid zitten.
- Trek de gordel zo vast mogelijk, in ieder geval totdat je de gordels niet meer kunt dubbel vouwen. Zorg dat het kind tijdens het spannen van de gordel zoveel mogelijk tegen de rugleuning van het zitje aanzit.
- De schoudergordels en de kruisgordel bevatten magneten. Magneten kunnen invloed hebben op elektronische apparaten zoals pacemakers en andere medische apparaten.
- Bescherm elk deel van uw kind tegen de zon.
- Kleed het kind altijd met een dunne laag kleding om direct contact



tussen gordels en huid te voorkomen. Plaats het kind niet met dikke kleding met veel lucht in het zitje om te voorkomen dat de gordels niet goed aangespannen kunnen worden.

- We adviseren dit zitje alleen voor kinderen die zelf rechtop kunnen zitten, dus niet jonger dan 6 maanden.
- Het huidige zitje moet niet meer worden gebruikt maar moet worden vervangen met een opvolgend geschikt zitje wanneer één van de volgende voorwaarden geldt: 1) Het kind is langer dan 125 cm; 2) Het kind inclusief kleren weegt meer dan 22 kg; 3) De schouderhoogte van het kind is hoger dan de hoogste positie van de schoudergordels; 4) De bovenkant van de oren komen boven het hoogste punt van de hoofdsteun uit, wanneer deze in de hoogste positie staat.
- Laat nooit het kind zonder toezicht achter in het zitje.
- Zorg dat alle passagiers weten hoe ze het kind uit het zitje kunnen halen in geval van nood.

Omgang en onderhoud

- Vervang het product wanneer het betrokken is geweest in een ongeval met een snelheid van 10 km/u of meer of wanneer er een vermoeden bestaat dat het zitje om welke reden dan ook is beschadigd. Zelfs als het zitje er onbeschadigd uitziet, is het mogelijk dat bij een volgend ongeval het zitje niet meer in staat is om het kind te beschermen tot het niveau waarvoor het is ontworpen.
- Voorkom dat het product bekneeld of belast wordt door bijvoorbeeld bagage, stoelen en/of dichtslaan deuren.
- Zorg dat er geen losse bagage en andere objecten in de auto liggen. Deze kunnen bij een ongeval kinderen en volwassenen ernstig verwonden.
- PROBEER NIET het zitje te ontmantelen, aan te passen of iets toe te voegen. De garantie vervalt als er niet-originele onderdelen of accessoires worden gebruikt.
- Gebruik nooit het zitje zonder de bekleding. De bekleding is onderdeel van het veiligheidssysteem en mag alleen vervangen worden door een originele BeSafe bekleding.
- Gebruik geen agressieve schoonmaakmiddelen; deze kunnen het constructiemateriaal van het product aantasten.
- Volg bij het wassen van de bekleding de aanwijzingen van het waslabel aan de binnenzijde van de bekleding.
- BeSafe adviseert kinderzitjes niet tweedehands te kopen of te verkopen.
- GEBRUIK het product NIET langer dan 15 jaar. Door veroudering kan het materiaal veranderen.



- GEBRUIK het zitje NIET thuis, het is daar niet voor ontworpen en mag alleen in de auto gebruikt worden.
- Wanneer het product is geïnstalleerd in het voertuig, controleer dan alle plekken waar het zitje het interieur kan raken. We adviseren het gebruik van een (BeSafe) beschermhoes om deze plekken te beschermen tegen beschadigingen, vlekken of verkleuringen, vooral in het geval van leren of houten interieurs.
- Bij twijfel kunt u contact opnemen met de fabrikant van het zitje of uw leverancier.



Onderdelen

- a Hoofdsteen
- b Schoudergordelhoe
- c Schoudergordels (2x)
- d Heupgordels (2x)
- e Gordelsluiting
- f Kruisgordelhoe
- g Kruisgordel
- h Centrale gordelspannerknop
- i Centrale gordelspanner
- j Lighoek- en rotatiehendel
- k SIP+ installatiepunt
- l SIP+
- m Bedieningshendel hoofdsteen

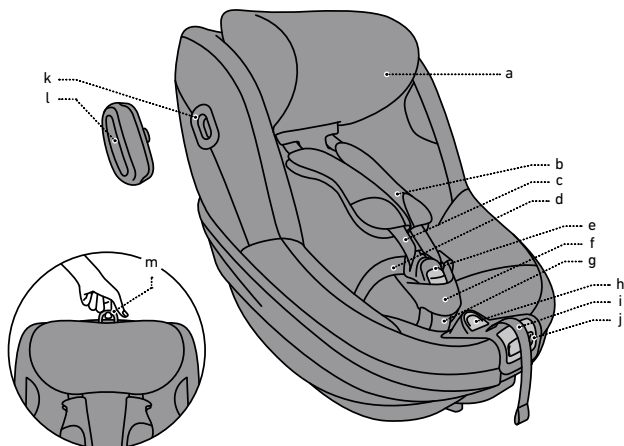

De SIP+ vastmaken

1. Het zitje wordt geleverd met een losneembare SIP+. Deze extra bescherming bij zijdelingse botsing moet worden gebruikt aan de kant van de dichtsbijzijnde deur van het voertuig. Monteer de SIP+ door deze op het installatiepunt te plaatsen en daarna met de klok mee te draaien. Het zitje biedt al een hoog niveau geïntegreerde bescherming bij zijdelingse botsing. Deze extra bescherming verbetert de bescherming bij een zijdelingse botsing nog verder. (1, 2, 3, 4)
2. Gebruik de SIP+ niet als de ruimte tussen het zitje en de deur van de auto te klein is, want dit kan voor een situatie zorgen waarbij het zitje niet correct gepositioneerd is op de autostoel.
3. Als de SIP+ zich op dezelfde hoogte als het raam van de autodeur bevindt en deze is uitgerust met zij-gordijn-airbags, gebruik de SIP+ dan niet als de afstand tussen de SIP+ en het raam minder dan 10 cm is.

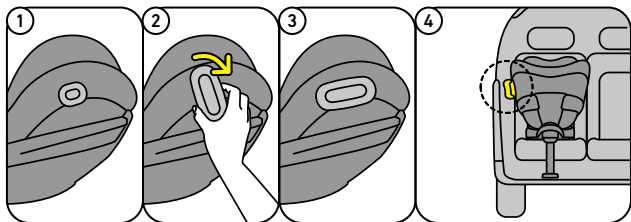

Het zitje installeren op de Beyond Base

1. Controleer of alle indicatoren van de basis groen zijn.
2. De gedetailleerde uitleg over hoe je de basis in de auto kunt installeren, vind je in de gebruikershandleiding van de basis.
3. Als je het zitje naar je toe gericht op de basis wilt installeren, dan kun je de rotatieschijf draaien zodat het kind op de sticker op de schijf naar je toe gericht is. (1, 2)
4. Positioneer het zitje op de juiste manier op de basis zodat deze op de basis klikt en dat de indicator voor verbinding met het zitje op de voorkant van de basis groen is. (3, 4, 5)
5. Om te helpen de juiste positie te vinden, kun je de gele markeringen op de onderkant van het zitje en op de schijf van de basis gebruiken. Lijn de gele markeringen met elkaar uit. (6)
6. Wanneer het zitje achterwaartsgericht geïnstalleerd is op de achterstoel, wordt het aangeraden om de voorstoel zo te positioneren dat deze het zitje bijna raakt. Zorg ervoor dat het zitje nog steeds vrij kan roteren.

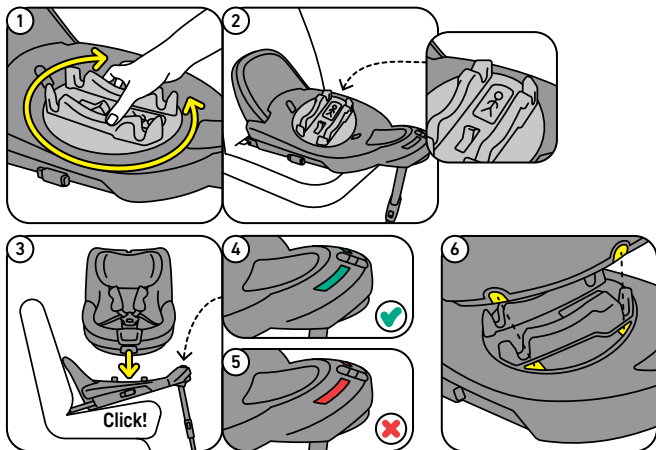

Het zitje loshalen van de basis

- Het zitje kan losgehaald worden door de ontgrendelingshendel aan de voorkant van de basis omhoog te duwen. (1, 2)

Het zitje roteren

1. Om het plaatsen en optillen van je kind makkelijker te maken, kun je het zitje richting jezelf roteren.
2. Om het zitje te roteren, trek aan de lighoek- en rotatiehendel in het midden van het zitje. Je kunt het zitje in elk van de lighoekposities zetten. (3)
3. Om het zitje in rijpositie te zetten, roteer je het zitje naar de achterwaartsgerichte positie totdat je een klik hoort en het zitje vergrendeld is. (4, 5)
4. Het zitje kan maximaal ongeveer 110° roteren weg van de achterwaartsgerichte positie, daarna wordt deze beweging geblokkeerd.

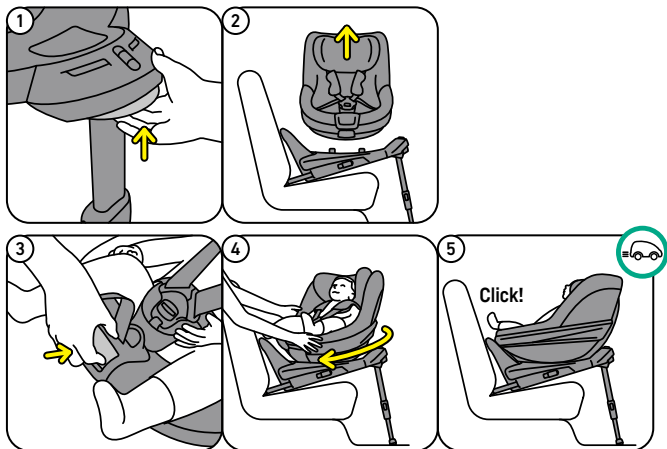

Het kind in het zitje plaatsen

1. Terwijl je de knop van de centrale gordelspanner indrukt, trek je met een vlakke hand de schoudergordels weg van het zitje. Zorg ervoor dat je aan beide gordels evenveel trekt zodat ze dezelfde lengte behouden. Trek niet aan de schoudergordelhoezen, want deze zitten vast aan het zitje en kunnen niet bewegen. (1)
2. Open de gordelsluiting. (2)
3. Om de schoudergordels aan de kant te houden, plaats je de schoudergordelhoezen op de magneten aan beide kanten van de binnenkant van het zitje. (3)
4. Om de kruisgordel aan de kant te houden, kun je de kruisgordel naar voren klappen zodat deze vastklikt aan de magneet die hem in deze positie vasthoudt.
5. Plaats je kind in het zitje en pas de positie van de schoudergordels en de hoofdsteun aan als dat nodig is - zie hiervoor de sectie "het zitje aanpassen aan een groeiend kind".
6. Plaats de schoudergordels over de schouders van het kind en sluit de gordelsluiting: KLIK! (4)

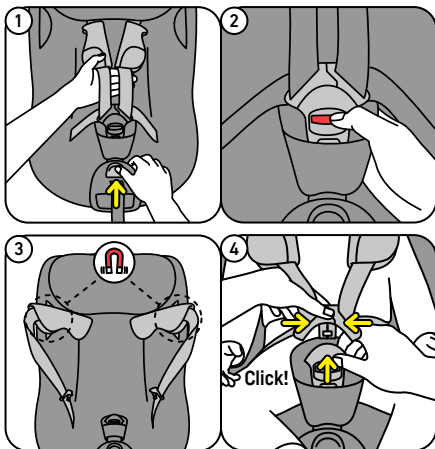

7. Trek de gordel die uit de centrale gordelspanner komt weg van het zitje om de schoudergordels aan te trekken. Zorg ervoor dat de schoudergordels zo strak zijn aangespannen dat het niet meer mogelijk is om de gordels dubbel te vouwen. (1, 2, 3)

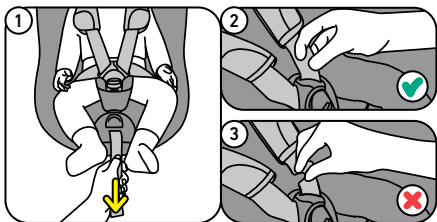

De lighoek aanpassen

1. De lighoek kan worden aangepast naar wat het kind comfortabel vindt. Gebruik hiervoor de lighoek- en rotatiehendel in het midden aan de voorkant van het zitje. (1, 2)
2. Zorg ervoor dat het zitje niet roteert wanneer je alleen maar de lighoek wilt aanpassen.
3. Bij kinderen langer dan 105 cm en wanneer de antirotatiebeugel van de basis in de meest uitgeschoven positie staat, dan moet het zitje in de meest rechtopstaande positie worden gebruikt. (3)

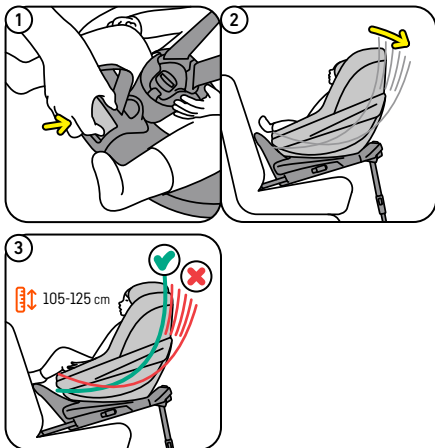

Het zitje aanpassen aan je groeiend kindje

Schoudergordels/hoofdsteun hoogte

1. De hoogte van de schoudergordels en de hoofdsteun kan aangepast worden door de bedieningshendel aan de achterkant van de hoofdsteun omhoog te trekken en de hoofdsteun omhoog te trekken en de hoofdsteun op of neer te bewegen. Hiervoor moet de harnessluiting geopend zijn en moeten de gordels uitgetrokken zijn. (1)
2. Om de juiste hoogte te vinden voor je kind, positioneer je de hoofdsteun in de hoogste stand, plaats je je kind in het zitje en beweeg je de hoofdsteun omlaag totdat deze direct bovenop de schouders van het kind is gepositioneerd. (2)
3. Belangrijk voor het gebruik van het zitje: er moet altijd tenminste 5 cm afstand zijn tussen de voorruit van de auto en de bovenkant van het hoofd van het kind of van de hoofdsteun, afhankelijk van welke hoger is. Als dit niet mogelijk is voor de hoogste hoofdsteunposities, moet je het zitje op de achterstoel installeren.

Beenruimte

- Je kunt kiezen met hoeveel beenruimte je het zitje wilt installeren door de positie van de antirotatiebeugel van de basis aan te passen. Dit moet worden gedaan voordat de basis wordt geïnstalleerd. Zie de gebruikershandleiding van de basis. (3)

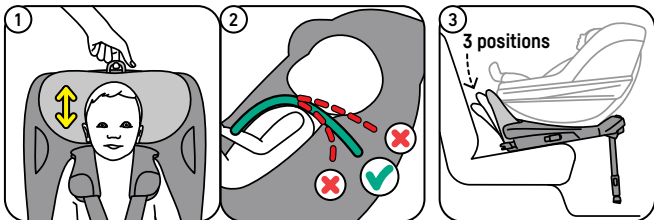

Verwijderen en plaatsen van de bekleding

- Onthoud de volgorde van het verwijderen van de bekleding, want het plaatsen van de bekleding gebeurt in de omgekeerde volgorde.
- De bekleding van de hoofdsteun kan apart losgehaald worden.
- Voor verdere instructies, ga naar www.besafe.com
- Zorg ervoor dat voor het wassen alle klittenband en ritsen zijn gesloten.
- Wanneer je de bekleding van het zitje wast, zorg er dan voor dat je de instructies volgt op het waslabel aan de binnenkant van de bekleding.

! Waarschuwing: potentieel onjuist gebruik

- Het is NIET TOEGESTAAN om het zitje in de voorstoel te gebruiken in combinatie MET EEN GEACTIVEERDE AIRBAG.
- De vloersteun moet altijd gebruikt worden. Zorg ervoor dat de vloersteun volledig naar beneden is gedrukt en dat het zitje horizontaal gepositioneerd is met de bel van de waterpas in het groene gebied.
- Rijd niet met een kind in het zitje in de richting van de deur.
- Zorg ervoor dat alle indicatoren groen zijn voordat je gaat rijden.



Garantie

- Als dit product binnen 24 maanden na aankoop materiaal- of fabricagefouten vertoont, met uitzondering van de bekleding en de gordelhoezen, wendt u zich dan tot uw verkoper.
- De garantie is alleen geldig bij normaal zorgvuldig gebruik. Raadpleeg uw verkoper; hij of zij zal besluiten of het zitje naar de fabrikant voor reparatie wordt gestuurd. Vervanging of het terugstorten van het aankoopbedrag kunnen niet geëist worden. De garantie wordt niet verlengd door reparatie.
- De garantie vervalt: als er geen aankoopbon is, als fouten zijn veroorzaakt door oneigenlijk gebruik of nalatigheid.



Demontage en weggooien van het product

- Dit product kan in verschillende materialen worden gedemonteerd voor afvalverwerking; ga naar www.besafe.com voor gedetailleerde instructies.
- Lever het product in bij een aangewezen inzamelpunt voor het verwerken van niet-algemeen huishoudelijk afval.

Afdanken van de verpakking

- De verpakking van dit product bevat verschillende materialen zoals karton, scheid deze materialen en lever ze in bij een aangewezen inzamelpunt in je gemeente.





Merci d'avoir choisi BeSafe Beyond

Nous sommes ravis de vous accompagner, vous et votre tout-petit, lors de vos voyages et d'assurer leur sécurité !

Dans ce manuel, nous vous expliquerons tout ce qu'il y a à savoir sur votre siège.

- ! Il est important de lire ce manuel AVANT d'installer votre siège. Une installation impropre pourrait mettre votre enfant en danger.

! Informations essentielles

Installation et utilisation



- Le siège enfant NE DOIT PAS être installé sur un siège avant AVEC UN AIRBAG FRONTAL ACTIVÉ.
- Lors de l'utilisation en Espagne : l'article 117 du Règlement Général de la Circulation en Espagne interdit de conduire avec des enfants d'une taille égale ou inférieure à 135 centimètres situés sur les sièges avant du véhicule, sauf si le véhicule ne dispose pas de sièges arrière, tous les sièges arrière sont déjà occupés par des enfants mesurant moins de 135 cm ou, si cela n'est pas possible d'installer le siège enfant sur la banquette arrière.
- Ce siège ne peut être installé que sur la Base BeSafe Beyond
- Ce siège est homologué dos à la route pour les enfants d'une taille de 61 à 125 cm et pesant jusqu'à 22 kg.
- Lorsque vous conduisez avec un enfant assis dans le siège auto, le siège auto doit toujours être verrouillé en position de conduite. Ne conduisez jamais avec le siège auto tourné sur le côté lorsqu'un enfant y est installé.
- Les sangles du harnais doivent toujours être attachées lorsque l'enfant est dans le siège.
- Les sangles du harnais doivent être bien serrées sans être vrillées.
- Assurez vous que le harnais soit bien serré, de sorte qu'il ne soit pas possible de tourner les sangles du harnais. Lorsque vous serrez le harnais, assurez vous également que l'enfant est bien au fond de son siège, le dos bien en contact avec le dossier.
- Les fourreaux de harnais et le guide ceinture contiennent des aimants. Les aimants peuvent influencer les équipements électroniques tels que les stimulateurs cardiaques ou d'autres appareils médicaux.
- Protéger toutes les parties de l'enfant exposées au soleil.
- Habillez toujours votre enfant avec une fine couche de vêtements pour



éviter tout contact direct entre les sangles du harnais et la peau. Evitez les vêtements épais afin de pouvoir serrer correctement les sangles du harnais.

- Nous vous conseillons d'utiliser ce siège uniquement pour des enfants qui peuvent se tenir assis, soit usuellement pas avant l'âge de 6 mois.
- Vous devez cesser d'utiliser ce siège et passer au siège approprié suivant lorsque L'UNE de ces conditions est remplie : 1) L'enfant mesure plus de 125 cm ; 2) L'enfant incl. les vêtements pèse plus de 22 kg; 3) La hauteur des épaules dépasse la position la plus haute des sangles de harnais ; 4) Le haut des oreilles est au-dessus du point le plus haut de l'appui-tête dans la position la plus haute.
- Ne jamais laisser l'enfant sans surveillance dans le siège.
- S'assurer que tous les passagers savent comment détacher votre enfant en cas d'urgence.

Utilisation & entretien

- Remplacez le produit si il était présent lors d'une collision à une vitesse supérieure ou égale à 10 km/h ou s'il y a des soupçons que le siège a été endommagé pour une raison quelconque. Même s'il semble intact, si vous aviez un autre accident, le siège pourrait ne pas être en mesure de protéger votre enfant au niveau pour lequel il a été conçu.
- Empêchez le produit d'être bloqué, alourdi ou heurté par des bagages, des sièges et/ou des portes qui claquent.
- S'assurer que les bagages ou autres objets sont dûment attachés. Des bagages non-attachés peuvent provoquer des blessures graves aux enfants et aux adultes en cas d'accident.
- NE PAS démonter, modifier ou ajouter une pièce au produit. La garantie sera annulée si des pièces ou accessoires non originaux sont utilisés.
- Ne jamais utiliser le siège sans la confection. La confection a une fonction de sécurité et peut uniquement être remplacée par une confection BeSafe d'origine.
- N'utilisez pas de produits de nettoyage agressifs ; ceux-ci pourraient endommager le matériau de construction du produit.
- Lors du lavage de la housse du siège, assurez-vous de suivre les recommandations de l'étiquette de lavage à l'intérieur de la housse.
- BeSafe conseille de ne pas acheter ou vendre des sièges enfant d'occasion.
- NE PAS utiliser le produit plus de 15 ans. En raison du vieillissement, la qualité du matériau peut changer.
- NE PAS utiliser à domicile. Il n'a pas été conçu pour un usage à domicile

et peut uniquement être utilisé dans une voiture.

- Lorsque le produit est monté dans la voiture, vérifiez toutes les zones où le siège enfant pourrait toucher l'intérieur. Nous recommandons d'utiliser une housse de protection (BeSafe) à ces endroits pour éviter les coupures, les marques ou la décoloration de l'intérieur du véhicule, en particulier dans les véhicules avec intérieur en cuir ou en bois.
- En cas de doute, consultez le fabricant du siège-auto ou votre revendeur.

Composants

- a Appuie-tête
- b Fourreaux de harnais (2x)
- c Ceintures d'épaule (2x)
- d Ceintures de hanche (2x)
- e Boucle du harnais
- f Pad de sangle d'entrejambles
- g Sangle d'entrejambles
- h Bouton de réglage central
- i Sangle centrale de réglage
- j Poignée d'inclinaison et de rotation
- k Point d'attache du SIP+ (2x)
- l SIP+
- m Poignée de déverrouillage de la tête.

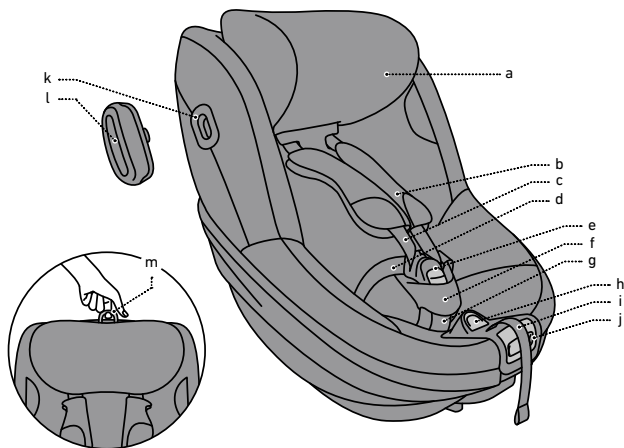

Attacher le SIP+

1. Le siège est livré avec SIP+ amovible (side impact protection+). Cette protection supplémentaire contre les chocs latéraux doit être utilisée du côté de la porte du véhicule. Il peut être connecté en le plaçant sur le point de fixation SIP+, puis en le tournant dans le sens des aiguilles d'une montre jusqu'à ce que vous sentiez un déclic. Le siège offre déjà une protection intégrée de haut niveau contre les chocs latéraux. Cette protection supplémentaire contre les chocs latéraux améliore encore la protection en cas de choc latéral. (1, 2, 3, 4)
2. N'utilisez pas le SIP+ sur le siège lorsque l'espace entre le siège et la porte du véhicule est trop petit, ce qui pourrait conduire à une situation où le siège n'est pas correctement positionné sur le siège du véhicule.
3. Si le SIP+ se trouve à hauteur de la vitre de la porte et que votre voiture est équipée d'airbags rideaux latéraux, n'utilisez pas le SIP+ s'il y a moins de 10 cm de distance entre le SIP+ et la vitre.

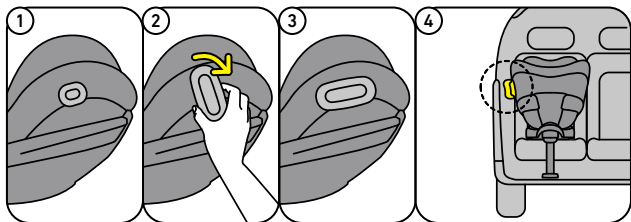

Installation du siège sur la base Beyond

1. Vérifiez que les indicateurs de connexion ISOfix et de la jambe de force de la base sont passé au vert.
2. Vous trouverez l'explication détaillée sur la façon d'installer la base dans la voiture dans le manuel d'utilisation de la base.
3. Si vous souhaitez installer le siège tourné vers vous sur la base, vous pouvez tourner le disque de rotation, de manière à ce que l'enfant sur l'autocollant soit face à vous. (1, 2)
4. Positionnez le siège dans la bonne position sur la base jusqu'à ce qu'il s'enclenche avec la base et que l'indicateur de connexion du siège à l'avant soit vert. (3, 4, 5)
5. Pour vous aider à trouver la position, vous pouvez utiliser les marquages jaunes situés sous le siège et sur le disque de base. Alignez les marques jaunes les unes avec les autres. (6)
6. Lorsque le siège enfant est installé dos à la route, il est recommandé de positionner le siège avant du véhicule de manière à ce qu'il soit proche du contact avec le siège enfant. Assurez-vous que le siège enfant peut toujours tourner librement.

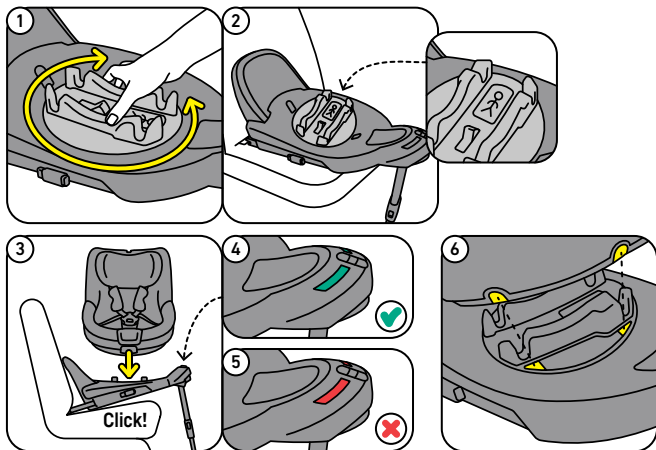

Retrait du siège de la base

- Le siège peut être retiré en tirant sur la poignée de déverrouillage du siège située à l'avant de la base. (1, 2)

Rotation du siège

- Pour faciliter l'entrée et la sortie de votre enfant du siège, vous pouvez faire pivoter le siège vers la porte.
- Pour faire pivoter le siège, poussez la poignée d'inclinaison et de rotation au milieu du siège. Vous pouvez faire pivoter le siège dans n'importe quelle position d'inclinaison. (3)
- Pour ramener le siège en position de conduite, faites-le pivoter en position dos à la route jusqu'à ce que vous entendiez un clic et que le siège soit verrouillé. (4, 5)
- Le siège peut pivoter au maximum d'env. 110° par rapport à la position dos à la route, il est alors bloqué.

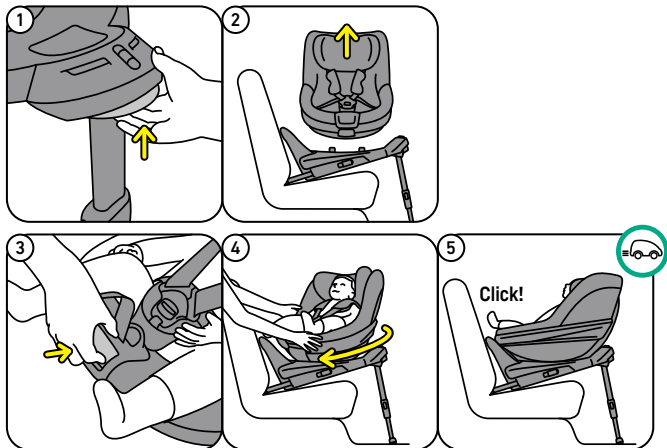

Placer l'enfant dans le siège

1. Tout en appuyant sur le bouton du dispositif de réglage central, tirez sur les ceintures harnais du siège d'une main à plat. Assurez-vous de tirer les ceintures uniformément afin qu'elles restent à la même longueur. Ne tirez pas sur les épaulettes, car elles sont fixes et ne peuvent pas bouger. (1)
2. Ouvrir la boucle du harnais. (2)
3. Pour que les bretelles ne gênent pas, placez les épaulettes sur les aimants de chaque côté du siège. (3)
4. Pour garder la sangle d'entrejambe à l'écart, pliez-la vers l'avant jusqu'à ce qu'elle rencontre l'aimant pour la maintenir en place.
5. Installez votre enfant dans le siège et ajustez la position des bretelles et de l'appui-tête si nécessaire - voir la section « Adaptation à la croissance de l'enfant ».
6. Placez les bretelles sur les épaules de l'enfant et fermez la boucle : **CLIQUEZ !** (4)

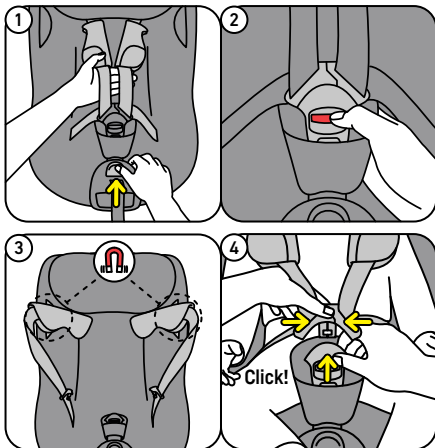

7. Tirez la sangle centrale de réglage du siège tout droit pour serrer le harnais. Veillez à bien serrer le harnais pour ne plus pouvoir faire de pli horizontal avec les sangles. Lorsque vous serrez le harnais, assurez-vous que l'enfant est bien positionné contre le dossier. (1, 2, 3)

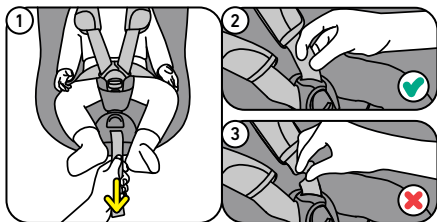

Modification de l'angle d'inclinaison

1. L'angle d'inclinaison peut être ajusté pour s'adapter au confort de votre enfant. Pour ce faire, accédez à la poignée d'inclinaison et de rotation au milieu de la zone des jambes. (1, 2)
2. Faites attention à ne pas faire pivoter le siège si vous souhaitez uniquement régler l'angle d'inclinaison.
3. Pour les enfants de plus de 105 cm et lors de l'utilisation de la base avec la position la plus étendue de la barre anti-rebond, le siège doit être dans la position la plus verticale. (3)

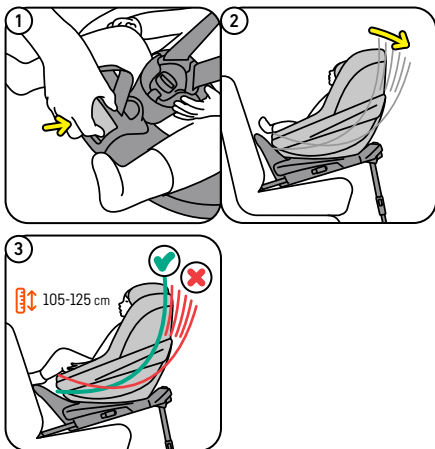

Adaptation du siège à la croissance de l'enfant

Hauteur de la ceinture thoracique/appui-tête

1. La hauteur des bretelles et de l'appui-tête peut être réglée en tirant la poignée de l'appui-tête vers le haut à l'arrière de l'appui-tête et en déplaçant l'appui-tête vers le haut ou vers le bas. Pour ce faire, la boucle du harnais doit être ouverte et les sangles doivent être retirées. (1)
2. Pour trouver la bonne hauteur pour votre enfant, déplacez l'appui-tête complètement vers le haut, placez votre enfant dans le siège, puis déplacez l'appui-tête vers le bas jusqu'à ce qu'il repose directement sur les épaules de votre enfant. (2)
3. Important pour une utilisation sur le siège avant : vous devez toujours avoir une distance minimale de 5 cm entre le pare brise avant de la voiture et le haut de la tête ou de l'appui-tête de l'enfant, selon la plus élevée des deux. Si votre voiture ne le permet pas pour les positions d'appui-tête les plus élevées, vous devez positionner le siège enfant sur la banquette arrière.

Espace pour les jambes

- Vous pouvez décider de l'espace pour les jambes avec lequel vous souhaitez installer le siège en ajustant la position de la barre anti-rebond de la base. Cela doit être fait avant d'installer la base. Voir le manuel d'utilisation de la base. (3)

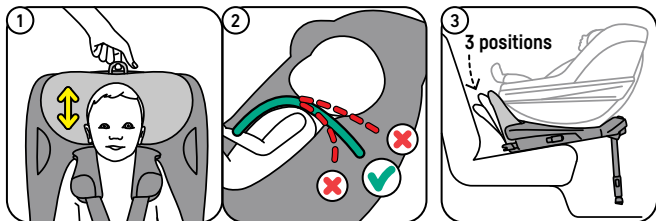

Retirer et remettre la confection

- Il convient d'être attentif en retirant la housse pour bien s'en souvenir car la remise en place de la housse se fait en sens inverse.
- La housse de l'appui-tête peut être retirée séparément.
- Pour plus d'instructions, veuillez visiter www.besafe.com
- Avant le lavage, assurez-vous de fermer tous les velcro et fermetures éclair.
- Lors du lavage de la housse de siège, assurez-vous de suivre les préconisations de l'étiquette de lavage à l'intérieur de la housse.

! Avertissement : les possibles usages impropres

- Il est INTERDIT d'installer le siège enfant sur un siège avant AVEC UN AIRBAG ACTIVÉ.
- La jambe de force doit toujours être utilisée. Assurez-vous que le support au sol est complètement enfoncé et que le siège est positionné horizontalement avec le niveau à bulle dans la zone verte.
- Ne jamais rouler avec un enfant dans le siège si le siège est tourné vers le côté.
- Assurez-vous que tous les indicateurs sont verts avant de conduire.



Garantie

- Si ce produit s'avérait défectueux dans les 24 mois après son achat en raison d'un défaut matériel ou de fabrication, à l'exception des confections et des sangles de harnais, veuillez le retourner au lieu d'achat.
- La garantie est uniquement valide si vous utilisez votre siège de façon appropriée et avec soin. Veuillez contacter votre revendeur. Il décidera si le siège doit être retourné au fabricant pour être réparé. Aucun remplacement ou retour ne peut être exigé. La garantie n'est pas prolongée suite à une réparation.
- La garantie est caduque : lorsqu'il n'y a pas de reçu, lorsque les défauts sont provoqués par une utilisation erronée ou impropre, lorsque les défauts sont provoqués par une mauvaise utilisation, par une utilisation à mauvais escient ou par négligence.

Démontage et élimination du produit

- Ce produit peut être démonté en différents matériaux pour le traitement des déchets ; veuillez visiter www.besafe.com pour des instructions détaillées.
- Veuillez remettre le produit à un point de collecte désigné pour le traitement des déchets ménagers non généraux.

Mise au rebut de l'emballage

- L'emballage de ce produit contient plusieurs composants comme du carton, veuillez séparer ces matériaux et les remettre aux points de collecte désignés dans votre région.



Gracias por elegir BeSafe Beyond

¡Nos complace acompañaros a ti y a tu hijo en vuestros viajes y asegurar su seguridad!

En este manual te explicaremos todo lo que hay que saber sobre tu silla.

- ! Es importante que leas este manual del usuario ANTES de instalar tu silla. La instalación incorrecta puede poner en peligro a tu hijo.

! información importante

Instalación y uso

- NO DEBES instalar la silla infantil en el asiento delantero del pasajero CON AIRBAG FRONTAL ACTIVADO.
- Si se utiliza en España: El artículo 117 del Reglamento General de Circulación en España prohíbe circular con niños de estatura equivalente o inferior a 135 centímetros en los asientos delanteros del vehículo, salvo que el vehículo no disponga de asientos traseros, que todos los asientos traseros estén ya ocupados por niños de estatura inferior a 135 centímetros o que no sea posible instalar la silla infantil en el asiento trasero.
- Esta silla sólo se puede instalar en la base BeSafe Beyond.
- Esta silla está aprobada para utilizarse a contramarcha con niños de entre 61 cm y 125 cm de altura, con un peso máximo de 22 kg.
- Cuando se conduzca con un niño sentado en la silla, esta debe estar siempre bloqueada en la posición de conducción. No conducir nunca con la silla girada hacia un lado cuando haya un niño sentado en ella.
- Los arneses deben estar siempre cerrados cuando el niño esté en la silla.
- Los arneses deben estar ajustados sin que queden flojos ni torcidos.
- Asegúrate de apretar muy bien el arnés de modo que ya no puedas doblar las correas horizontalmente. Al ceñir el arnés, asegúrate de que el niño esté bien colocado contra el respaldo.
- Las almohadillas para hombros y para la correa de entretierna contienen imanes. Estos imanes pueden influir en equipos electrónicos como marcapasos u otros dispositivos médicos.
- Protege cualquier parte del cuerpo del niño que esté expuesta al sol.
- Viste siempre a tu hijo con ropa fina para evitar contacto directo entre las correas del arnés y la piel. Evita la ropa abultada, ya que esto impide que los cinturones se tensen completamente.



- Recomendamos el uso de esta silla sólo para niños que puedan sentarse erguidos, por tanto, no menores de 6 meses.
- Debes dejar de utilizar esta silla y cambiar a la siguiente silla adecuada cuando se cumpla UNA de estas condiciones: 1) El niño tiene una altura superior a 125 cm; 2) El niño, incluida la ropa, pesa más de 22 kg; 3) La altura de los hombros supera la posición más alta de los cinturones de hombros; 4) La parte superior de las orejas está por encima del punto más alto del reposacabezas en la posición más alta.
- Nunca dejes a tu hijo sin supervisión en la silla.
- Asegúrate de que todos los pasajeros estén informados acerca de la manera de liberar a tu hijo en una emergencia.

Manejo y mantenimiento

- Cambia la silla si ha sufrido una colisión a una velocidad equivalente o mayor a 10 km/h o si sospechas que la silla está dañada por cualquier motivo. Aunque parezca que no está dañada, si hubiera otro accidente, la silla podría no ser capaz de proteger a tu hijo al nivel para el que fue diseñada.
- Evita que el producto quede atrapado o bloqueado por bultos, asientos y/o portazos.
- Asegúrate de que el equipaje y otros objetos se encuentran correctamente asegurados. El equipaje no asegurado puede causar heridas graves a niños y a adultos si ocurre un accidente.
- NO intentes desmontar, modificar o añadir ninguna pieza al producto. La garantía se anulará si se utilizan piezas o accesorios no originales.
- Nunca uses la silla sin el tapizado. El tapizado es un accesorio de seguridad y sólo puede reemplazarse por otro original de BeSafe.
- No uses productos de limpieza agresivos, estos pueden dañar el material con el que está fabricado el producto.
- Cuando sea necesario lavar la cubierta, sigue las instrucciones de lavado indicadas en la etiqueta del interior de la cubierta.
- BeSafe recomienda no comprar ni vender este tipo de sillas infantiles de segunda mano.
- NO utilizar el producto durante más de 15 años. Debido al envejecimiento, la calidad del material puede cambiar.
- NO lo utilices en casa. Este producto no ha sido diseñado para uso dentro de casa y sólo puede utilizarse en un vehículo.
- Cuando el producto esté colocado en el automóvil, revisa todas las zonas en las que la silla infantil pudiera tocar el interior. Recomendamos utilizar una funda protectora (BeSafe) en estos lugares para

evitar cortes, marcas o decoloraciones en el interior del vehículo, especialmente en vehículos con interiores de cuero o madera.

- Ante cualquier duda, puedes consultar tanto al fabricante como a tu distribuidor.

Componentes

- a Reposacabezas
- b Almohadillas de hombro (x2)
- c cinturones de hombross (x2)
- d Cinturones de cadera (x2)
- e Hebilla de arnés
- f Almohadilla de cinturón de entrepierna
- g Cinturón de entrepierna
- h Botón de ajuste central
- i Correa de ajuste central
- j Asa de reclinación y rotación
- k Punto de unión SIP+ (x2)
- l SIP+
- m Asa del reposacabezas

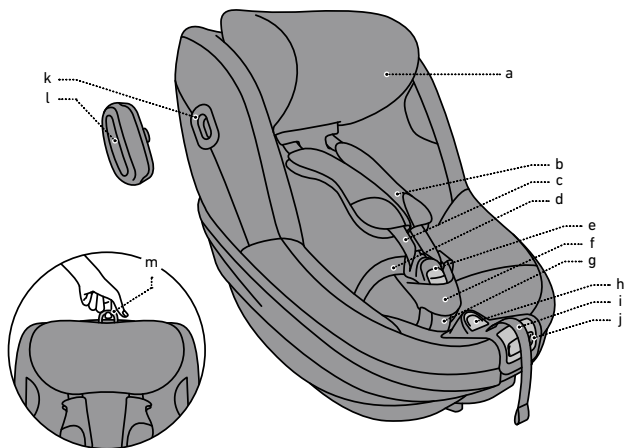

Colocación de la SIP+

1. La silla se entrega con una SIP+ extraíble (protección contra impactos laterales +). Esta protección adicional contra impactos laterales debe usarse en el lado de la puerta del vehículo. Para conectarla, colócala en el punto de colocación de la SIP+ y gírela en el sentido de las agujas del reloj hasta que encaje. La silla ya ofrece un alto nivel de protección contra impactos laterales integrado. Esta protección adicional contra impactos laterales mejora aún más la protección ante el impacto lateral. (1, 2, 3, 4)
2. No utilices el SIP+ cuando el espacio entre la silla y la puerta del vehículo sea demasiado pequeño, lo que podría llevar a una mala instalación de la silla en el asiento del vehículo.
3. En caso de que el SIP+ quede a la altura de la ventanilla de la puerta y tu vehículo esté equipado con airbags laterales de cortina, no utilices el SIP+ si hay menos de 10 cm de distancia entre el SIP+ y la ventanilla.

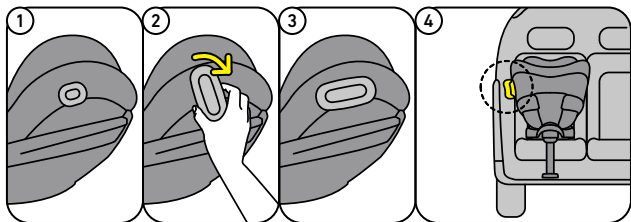

Instalación de la silla en la base Beyond

1. Comprueba que los indicadores ISOfix y de la pata de apoyo de la base aparezcan en color verde.
2. Consulta una explicación detallada sobre cómo instalar la base en el coche en el manual de usuario de la base.
3. Si quieres instalar la silla girada hacia ti en la base, puedes girar el disco de rotación, para que el niño de la pegatina quede mirando hacia ti. (1, 2)
4. Coloca la silla en la posición correcta en la base hasta que quede perfectamente encajada y el indicador delantero aparezca en color verde. (3, 4, 5)
5. Para que sea más fácil encontrar la posición, puedes utilizar las marcas amarillas de la parte inferior de la silla y del disco de la base. Alinea las marcas amarillas entre sí. (6)
6. Cuando la silla infantil se instala en la parte trasera a contramarcha, se recomienda colocar el asiento delantero del vehículo de forma que esté cerca de tocar la silla infantil. Asegúrate de que la silla infantil puede girar libremente.

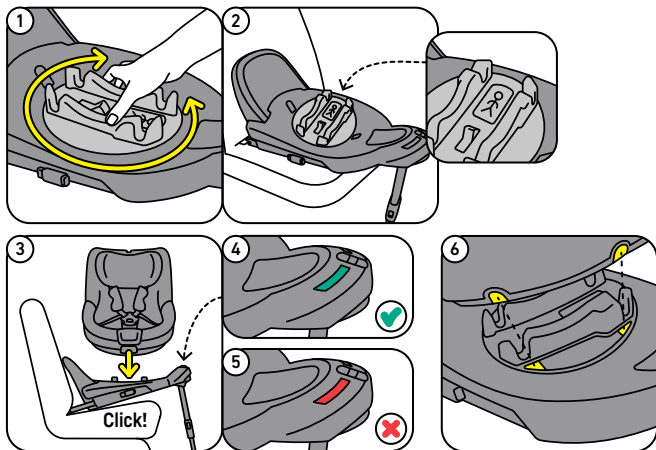

Desinstalación de la silla infantil de la base

- La silla puede extraerse tirando del asa de liberación situada en la parte delantera de la base. (1, 2)

Rotación de la silla

1. Para facilitar la entrada y salida del niño, puedes girar la silla hacia la puerta.
2. Para girar la silla, empuja el asa de reclinación y rotación situada en el centro de la silla. Puedes girar la silla en cualquier posición de reclinado. (3)
3. Para volver a colocar la silla en posición de conducción, gírala hacia la posición a contramarcha hasta oír un clic y que la silla quede bloqueada. (4, 5)
4. La silla puede girar como máximo unos 110° respecto a la posición a contramarcha, y después se bloquea.

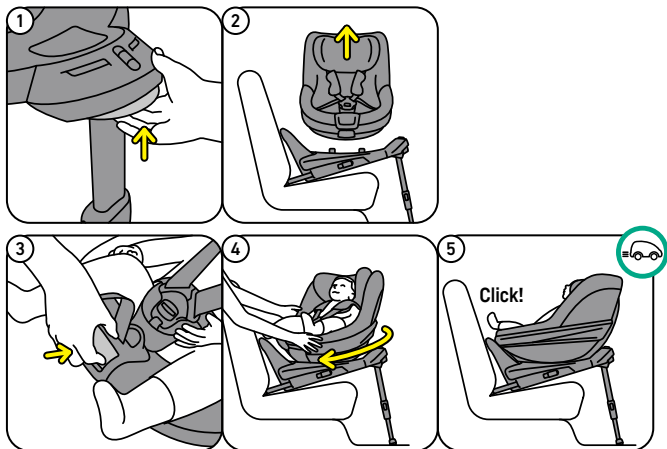

Colocación del niño en la silla

1. Mientras pulsas el botón del ajuste central, tira de los cinturones de hombros para separarlos de la silla con la mano plana. Asegúrate de tirar uniformemente de los cinturones para que queden con la misma longitud. No tires de las almohadillas de los hombros, ya que están fijas y no pueden moverse. (1)
2. Abre la hebilla del arnés. (2)
3. Para que las correas no estorben, coloca las almohadillas de los hombros en los imanes situados a cada lado del armazón de la silla. (3)
4. Para que la correa de la entrepierna no estorbe, dóblala hacia delante hasta que se junte con el imán para mantenerla en su sitio. (3)
5. Coloca al niño en la silla y ajusta la posición de los cinturones de hombros y del reposacabezas si es necesario; consulta el apartado "Adaptación de la silla al niño en crecimiento".
6. Coloca los cinturones de hombros sobre los hombros del niño y cierra la hebilla: ¡CLIC! (4)

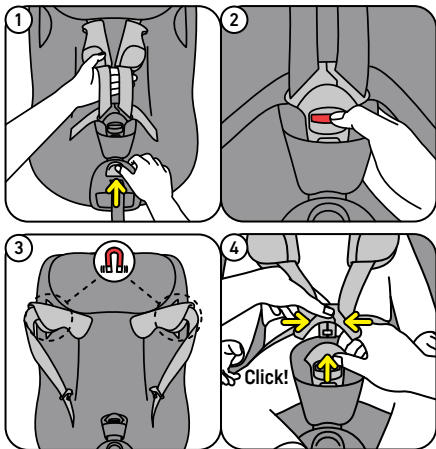

7. Tira de la correa del ajuste central en dirección contraria a la silla para tensar el arnés. Asegúrate de apretar el arnés muy bien, de modo que ya no se pueda hacer un pliegue horizontal en los cinturones. Cuando aprietes el arnés, asegúrate de que el niño esté bien colocado contra el respaldo. (1, 2, 3)

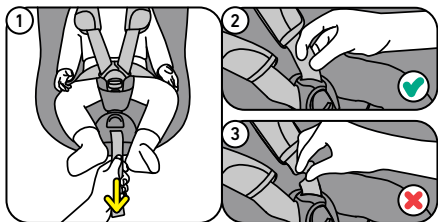

Cambio del ángulo de inclinación

1. El ángulo de inclinación puede ajustarse de forma que resulte cómodo para tu hijo. Para ello, accede a la palanca de inclinación situada en la parte inferior del área de las piernas. (1, 2)
2. Ten cuidado de no girar la silla si sólo deseas ajustar el ángulo de inclinación.
3. Para niños de más de 105 cm y cuando se utiliza la base con la posición más extendida del volante antivuelco frontal, la silla tiene que estar en la posición más vertical. (3)

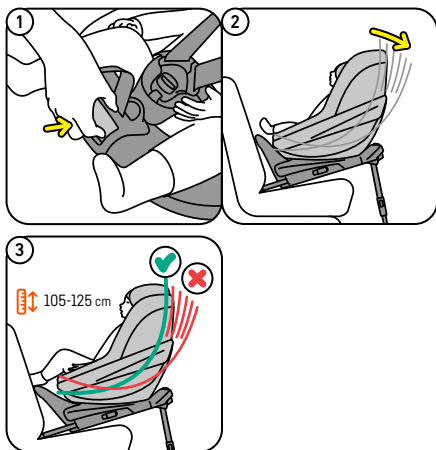

Adaptación de la silla al niño en crecimiento

Altura de los cinturones de hombros/reposacabezas

1. La altura de los cinturones de hombros y del reposacabezas se puede ajustar tirando en la parte posterior del mismo y desplazando el reposacabezas hacia arriba o hacia abajo. Para ello, hay que abrir la hebilla del arnés y tirar de las correas. (1)
2. Para encontrar la altura adecuada para tu hijo, mueve el reposacabezas hasta arriba, coloca a tu hijo en la silla y, a continuación, mueve el reposacabezas hacia abajo hasta que quede directamente sobre los hombros de tu hijo. (2)
3. Importante para el uso en el asiento delantero: siempre debe haber una distancia mínima de 5 cm entre el escudo frontal del coche y la parte superior de la cabeza del niño o el reposacabezas, lo que sea más alto. Si tu coche no lo permite para las posiciones más altas del reposacabezas, deberás trasladar la silla al asiento trasero. (3)

Espacio para las piernas

- Puedes decidir con cuánto espacio para las piernas quieres instalar la silla ajustando la posición del volante antivuelco frontal de la base. Esto debe hacerse antes de instalar la base. Consulta el manual de usuario de la base. (3)

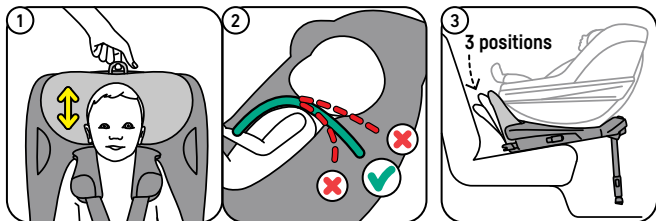

Desinstalación y colocación de la capota

- Presta atención al quitar la capota, ya que se coloca a la inversa.
- La funda del reposacabezas se puede quitar independientemente.
- Para más instrucciones, visita www.besafe.com
- Antes de lavar asegúrate de cerrar todos los velcros y cremalleras.
- Al lavar la funda de la silla, asegúrate de seguir la etiqueta de lavado que se encuentra en el interior de la funda.

! Atención: posible uso indebido

- Queda prohibida la instalación de la silla en el asiento delantero del pasajero **CON AIRBAG ACTIVADO**.
- La pata de apoyo debe utilizarse siempre. Asegúrate de que la pata de apoyo esté completamente bajada y de que la silla esté en posición horizontal con el nivel de burbuja en la zona verde.
- Nunca conduzcas con un niño sentado en la silla si está girada hacia un lado.
- Asegúrate de que los indicadores estén en verde antes de conducir.



Garantía

- Si este producto resulta defectuoso dentro de los 24 meses siguientes a la compra debido a defectos en los materiales o en su fabricación, excepto los textiles y las correas de arnés, devuélvelo al lugar donde realizaste la compra.
- La garantía sólo será válida si se usó la silla apropiadamente y con cuidado. Contacta a tu vendedor, quien decidirá si el producto debe ser devuelto al fabricante para su reparación. No se podrán solicitar cambios ni devoluciones. La garantía no se extiende por reparación.
- La garantía vence: cuando no hay recibo, cuando el uso indebido e inapropiado causa defectos o cuando los defectos derivan de abuso, uso incorrecto o negligencia.

Desmontaje y desecho del producto

- Este producto puede desmontarse en diferentes materiales para su manipulación como residuo; visita www.besafe.com para obtener instrucciones detalladas.
- Entrega la silla infantil en un punto de recogida designado para la manipulación de residuos no domésticos.

Eliminación del embalaje

- El embalaje de este producto contiene varios componentes, como cajas de cartón; separa estos materiales y entrégalos en los puntos de recogida designados en tu zona.

Grazie per aver scelto BeSafe Beyond

Siamo così entusiasti di accompagnare te e il tuo bambino nei vostri viaggi rendendoli sicuri!

In questo manuale ti spiegheremo tutto quello che c'è da sapere sul tuo seggiolino.

- ! È importante leggere il presente manuale utente PRIMA di installare il seggiolino. Un'installazione non corretta potrebbe mettere in pericolo il tuo bambino.

! Informazioni fondamentali

Installazione e utilizzo

- Il seggiolino NON DEVE essere installato sul sedile anteriore CON L'AIRBAG FRONTALE ATTIVATO.
- Quando si utilizza in Spagna: l'articolo 117 del Regolamento Generale della Circolazione in Spagna vieta la guida con bambini di altezza pari o inferiore a 135 cm posizionati sui sedili anteriori del veicolo, a meno che il veicolo non abbia sedili posteriori, tutti i sedili posteriori siano già occupati da bambini di altezza inferiore a 135 cm o non sia possibile installare il seggiolino sul sedile posteriore.
- Questo seggiolino può essere installato solo sulla Base BeSafe Beyond
- Questo seggiolino è omologato per la direzione opposta al senso di marcia per bambini con un'altezza da 61 a 125 cm e con peso massimo fino a 22 kg.
- Quando si guida con un bambino seduto sul seggiolino, il seggiolino deve essere sempre bloccato nella posizione di viaggio. Non guidare mai con il seggiolino ruotato di lato quando vi è seduto sopra un bambino.
- Le cinghie dell'imbragatura devono sempre essere bloccate quando il bambino è nel seggiolino.
- Le cinghie dell'imbragatura devono essere strette senza allentarsi né attorcigliarsi.
- Assicurarvi di stringere molto bene l'imbragatura, in modo da non poter più tirare e piegare le cinghie orizzontalmente. Quando si stringe l'imbragatura, assicurarsi che il bambino sia posizionato perfettamente contro lo schienale.
- Gli spallacci e lo spartigambe imbottito contengono magneti. I magneti possono influenzare apparecchiature elettroniche come pacemaker o altri dispositivi medici.
- Proteggere qualsiasi parte del corpo del bambino esposta al sole.



- Vestire sempre il bambino con un sottile strato di vestiti per evitare il contatto diretto tra le cinture dell'imbragatura e la pelle. Evitare indumenti imbottiti poiché impediscono di stringere completamente le cinture.
- Si consiglia di utilizzare questo seggiolino solo con bambini in grado di stare seduti in posizione eretta, ovvero non più piccoli di 6 mesi.
- È necessario interrompere l'utilizzo di questo seggiolino e passare al successivo seggiolino idoneo quando si verifica UNA di queste condizioni:
1) Il bambino è più alto di 125 cm; 2) Il bambino compresi i vestiti pesa più di 22 kg; 3) L'altezza delle spalle supera la posizione più alta delle cinture diagonali; 4) La parte superiore delle orecchie si trova sopra il punto più alto del poggiatesta nella posizione più alta.
- Non lasciare mai il bambino incustodito nel seggiolino.
- Accertarsi che tutti i passeggeri siano informati su come liberare il bambino in caso di emergenza.

Gestione e manutenzione

- Sostituire il prodotto se è stato coinvolto in una collisione a una velocità pari o superiore a 10 km/h o se si sospetta che il seggiolino sia stato danneggiato per qualsiasi motivo. Sebbene possa sembrare integro, in caso di nuovo incidente il seggiolino potrebbe non essere in grado di proteggere il tuo bambino al livello per cui era stato progettato.
- Evitare che il prodotto rimanga intrappolato o schiacciato da bagagli, sedili e/o portiere che sbattono.
- Accertarsi che eventuali bagagli o altri oggetti siano ben fissati. In caso di incidente, i bagagli non fissati potrebbero apportare gravi danni sia ai bambini che agli adulti.
- NON tentare di smontare, modificare o aggiungere alcuna parte al prodotto. La garanzia verrà considerata nulla se vengono utilizzate parti o accessori non originali.
- Non usare mai il seggiolino senza la fodera di rivestimento. La fodera è una misura di sicurezza e può essere sostituita solo con un'altra fodera originale BeSafe.
- Non utilizzare prodotti detergenti aggressivi; questi potrebbero danneggiare il materiale di fabbricazione del prodotto.
- Quando si lava il rivestimento del seggiolino, assicurarsi di seguire le istruzioni riportate sull'etichetta di lavaggio all'interno del rivestimento.
- BeSafe consiglia di non comprare o vendere seggiolini di seconda mano.
- NON utilizzare il prodotto per più di 15 anni. A causa dell'invecchiamento, la qualità del materiale potrebbe cambiare.



- NON usarlo in casa. Non è stato progettato per l'uso domestico e può essere usato solo in un veicolo.
- Quando il prodotto viene installato sulla macchina, controllare tutte le zone in cui il seggiolino potrebbe toccare gli interni. Si consiglia di utilizzare una copertura protettiva (BeSafe) in questi punti per evitare tagli, segni o scolorimento dell'interno del veicolo, soprattutto nei veicoli con interni in pelle o legno.
- Per qualsiasi dubbio, consultare il produttore del seggiolino auto o il rivenditore.



Componenti

- a Poggiatesta
- b Spallacci (2x)
- c Cinture diagonali (2x)
- d Cinture addominali (2x)
- e Fibbia dell'imbragatura
- f Spartigambe imbottito
- g Spartigambe
- h Pulsante di regolazione centrale
- i Cinturino di regolazione centrale
- j Maniglia di reclinazione e rotazione
- k Punti di attacco SIP+ (2x)
- l SIP+
- m Maniglia di regolazione del poggiatesta

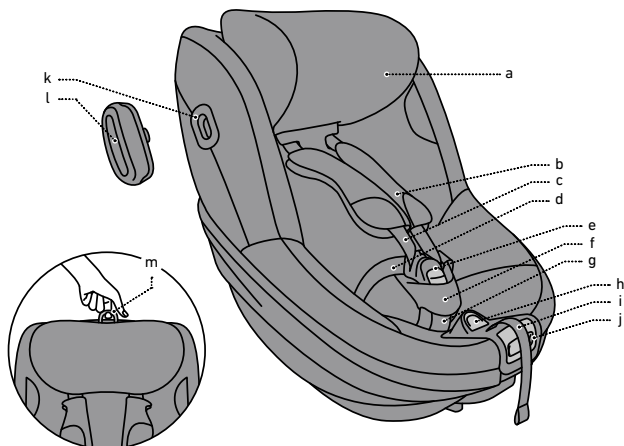

Fissaggio del SIP+

1. Il seggiolino viene consegnato con il SIP+ rimovibile (protezione dagli impatti laterali+). Questa protezione extra dagli impatti laterali deve essere utilizzata sul lato della portiera del veicolo. Può essere collegato posizionandolo sul punto di attacco SIP+ e poi ruotandolo in senso orario finché non entra in posizione con un click. Il seggiolino offre già una protezione integrata dagli impatti laterali di alto livello. Questa protezione extra dagli impatti laterali migliora ulteriormente la protezione in caso di impatto laterale. (1, 2, 3, 4)
2. Non utilizzare il SIP+ sul seggiolino quando lo spazio tra il seggiolino e la portiera del veicolo è troppo piccolo, il che potrebbe portare a una situazione in cui il seggiolino non è posizionato correttamente sul sedile del veicolo.
3. Nel caso in cui il SIP+ si trovi all'altezza del finestrino della portiera e la tua auto sia dotata di airbag a tendina laterali, non utilizzare il SIP+ se la distanza tra il SIP+ e il finestrino è inferiore a 10 cm.

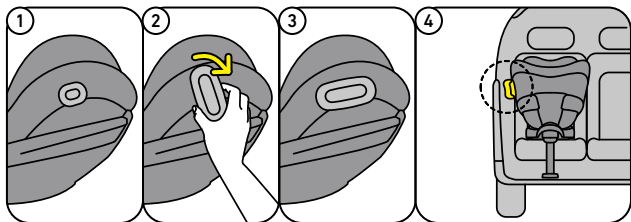

Installazione del seggiolino sulla Base Beyond

1. Verificare se gli indicatori dei connettori ISOfix e della staffa di supporto a terra sulla Base sono verdi.
2. È possibile trovare la spiegazione dettagliata su come installare la Base nell'auto nel manuale utente della Base.
3. Se desiderate installare il seggiolino ruotato verso di voi sulla Base, è possibile ruotare il disco di rotazione, in modo che il simbolo del bambino sull'adesivo sia rivolto verso di voi. (1, 2)
4. Posizionare il seggiolino nella posizione corretta sulla Base finché non si aggancia con un click con la Base e l'indicatore di connessione del seggiolino nella parte anteriore diventa verde. (3, 4, 5)
5. Per trovare più facilmente la posizione, è possibile utilizzare i contrassegni gialli sul fondo del seggiolino e sul disco della Base. Allineare i contrassegni gialli tra loro. (6)
6. Quando si installa il seggiolino per bambini rivolto all'indietro in direzione opposta al senso di marcia sui sedili posteriori, si consiglia di posizionare il sedile anteriore del veicolo in modo che quasi tocchi il seggiolino. Assicurarsi che il seggiolino possa ancora ruotare liberamente.

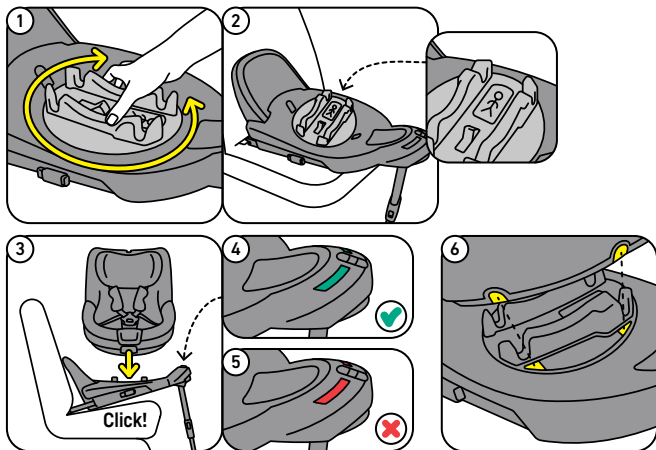

Rimozione del seggiolino dalla Base

- Il seggiolino può essere rimosso tirando la maniglia di rilascio del seggiolino nella parte anteriore della Base. (1, 2)

Rotazione del seggiolino

1. Per facilitare l'inserimento e l'estrazione del tuo bambino dal seggiolino, è possibile ruotare il seggiolino verso la portiera.
2. Per ruotare il seggiolino, spingere la maniglia di reclinazione e rotazione al centro del seggiolino. È possibile ruotare il seggiolino in qualsiasi posizione reclinata. (3)
3. Per riportare il seggiolino nella posizione di viaggio, ruotarlo nella posizione rivolta all'indietro finché non si sente un click e il seggiolino non si blocca. (4, 5)
4. Il seggiolino può ruotare al massimo di ca. 110 gradi rispetto alla posizione rivolta all'indietro, poi si blocca.

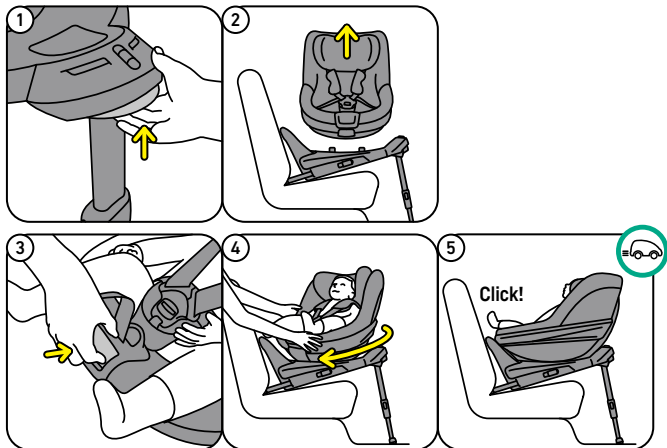

Posizionamento del bambino nel seggiolino

1. Tenendo premuto il pulsante del regolatore centrale, allontanare le cinture diagonali dal seggiolino con il palmo della mano. Assicurarsi di tirare le cinture in modo uniforme in modo che rimangano della stessa lunghezza. Non tirare gli spallacci perché sono fissi e non possono muoversi. (1)
2. Aprire la fibbia dell'imbragatura. (2)
3. Per tenere le cinghie diagonali lontane, posizionare gli spallacci sui magneti su ciascun lato della scocca del seggiolino. (3)
4. Per tenere lo spartigambe lontano, piegare lo spartigambe in avanti finché non incontra il magnete per tenerlo in posizione.
5. Posizionare il bambino nel seggiolino e, se necessario, regolare la posizione delle cinture diagonali e del poggiatesta - vedere la sezione "Adattamento alla crescita del bambino".
6. Posizionare le cinture sulle spalle del bambino e chiudere la fibbia: **CLICK!** (4)

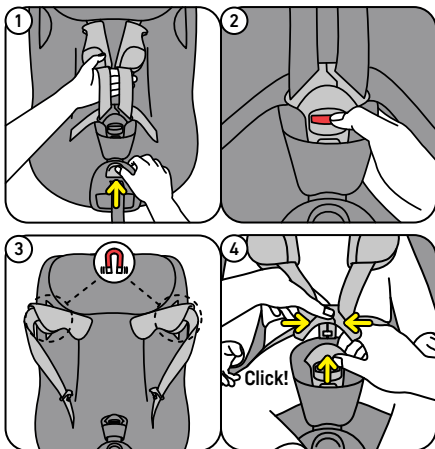

7. Tirare la cinghia di regolazione centrale direttamente dal seggiolino per stringere l'imbragatura. Assicurarsi di stringere molto bene l'imbragatura, in modo da non poter più tirare e piegare le cinghie orizzontalmente. Quando si stringe l'imbragatura, assicurarsi che il bambino sia posizionato perfettamente contro lo schienale. (1, 2, 3)

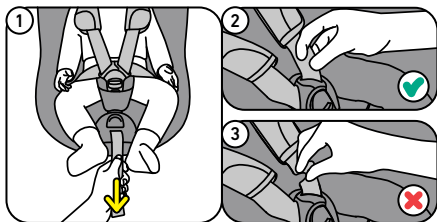

Modifica dell'angolo di inclinazione

1. L'angolo di inclinazione può essere regolato in base al comfort del tuo bambino. Per fare ciò, accedere alla maniglia di inclinazione e rotazione al centro della zona delle gambe. (1, 2)
2. Fare attenzione a non ruotare il seggiolino se si desidera solo regolare l'angolo di inclinazione.
3. Per bambini di altezza superiore a 105 cm e quando si utilizza la Base con la posizione più estesa della barra stabilizzatrice anteriore, il seggiolino deve essere nella posizione più verticale. (3)

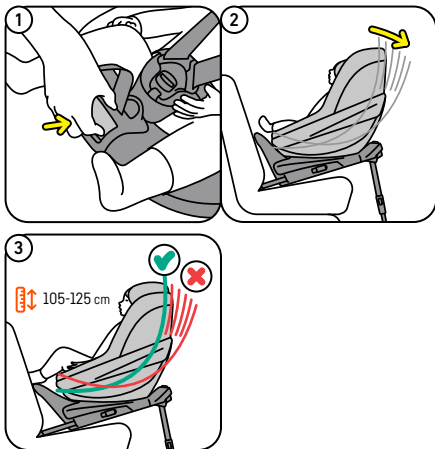

Adattamento del seggiolino alla crescita del bambino

Altezza cinture diagonali/poggiatesta

1. L'altezza delle cinture diagonali e del poggiatesta può essere regolata tirando verso l'alto la maniglia del poggiatesta sul retro di quest'ultimo e spostando il poggiatesta verso l'alto o verso il basso. Per poterlo fare, è necessario aprire la fibbia dell'imbragatura e allentare le cinghie. (1)
2. Per trovare l'altezza giusta per il tuo bambino, spostare il poggiatesta completamente verso l'alto, posizionare il bambino nel seggiolino e quindi spostare il poggiatesta verso il basso finché non si posiziona direttamente sulle spalle del bambino. (2)
3. Importante per l'utilizzo sul sedile anteriore: è necessario mantenere sempre una distanza minima di 5 cm tra il parabrezza anteriore dell'auto e la parte superiore della testa o del poggiatesta del bambino, a seconda di quale sia il più alto. Se la tua auto non lo consente per le posizioni più alte del poggiatesta, è necessario allora spostare il seggiolino sul sedile posteriore.

Spazio per le gambe

- È possibile decidere quanto spazio per le gambe si vuole lasciare quando si installa il seggiolino semplicemente regolando la posizione della barra stabilizzatrice anteriore della Base. Questo passaggio dev'essere eseguito prima di installare la Base. Consultare il manuale utente della Base. (3)

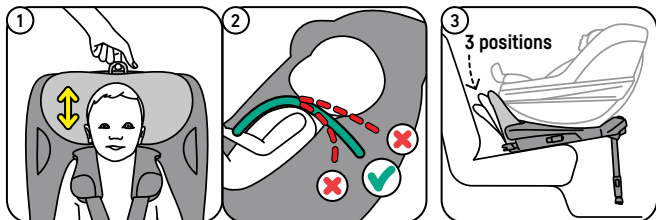

Rimozione e riadattamento della fodera

- Fare attenzione quando si rimuove la fodera, perché per risistemarla bisogna seguire il procedimento contrario.
- La fodera del poggiatesta può essere rimossa separatamente.
- Per ulteriori istruzioni, visitare il sito www.besafe.com
- Prima del lavaggio assicurarsi di chiudere tutto il velcro e le cerniere.
- Quando si lava la fodera del seggiolino, assicurarsi di seguire le istruzioni sull'etichetta di lavaggio all'interno della fodera.

! Attenzione: possibile uso scorretto

- NON È CONSENTITO installare il seggiolino sul sedile anteriore del passeggero CON L'AIRBAG ATTIVATO.
- La staffa di supporto a terra deve essere sempre utilizzata. Assicurarsi che la staffa di supporto a terra sia completamente abbassata e che il seggiolino sia posizionato orizzontalmente con la livella a bolla nell'area verde.
- Non guidare mai con un bambino sul seggiolino se il seggiolino è ruotato di lato.
- Assicurarsi che tutti gli indicatori siano verdi prima di guidare.



Garanzia

- Se questo prodotto dovesse risultare difettoso entro 24 mesi dall'acquisto a causa di difetti nei materiali o nella fabbricazione, fatta eccezione per le fodere e le cinghie dell'imbragatura, vi preghiamo di renderlo nel luogo in cui è stato effettuato l'acquisto.
- La garanzia è valida solo se il seggiolino viene utilizzato in maniera appropriata e con cura. Si prega di contattare il proprio rivenditore, che stabilirà se restituire il seggiolino al produttore per la riparazione. Non è possibile richiedere la sostituzione o il reso. La garanzia non viene estesa dopo un'eventuale riparazione.
- La garanzia non è valida: se manca la ricevuta fiscale, se i difetti sono causati da un utilizzo errato e improprio, se i difetti sono causati da abusi, usi scorretti o negligenza.

Smontaggio e smaltimento del prodotto

- Questo prodotto può essere smontato in diversi materiali per la gestione dei rifiuti; si prega di visitare il sito www.besafe.com per istruzioni dettagliate.
- Si prega di portare il prodotto in un punto di raccolta designato per la gestione dei rifiuti domestici non generici.

Smaltimento dell'imballaggio

- L'imballaggio di questo prodotto contiene diversi componenti come il cartone, si prega di separare questi materiali e portarli nei punti di raccolta designati nella tua zona.



Obrigado por escolher a BeSafe Beyond

Estamos entusiasmados por acompanhá-lo assim como aos seus pequenos nas vossas viagens e a mantê-los seguros!

Neste manual de utilizador vamos explicar-lhe tudo o que deve saber sobre a sua cadeira.

- ! É importante que leia este manual de utilizador ANTES de instalar a sua cadeira. A incorrecta instalação pode colocar a sua criança em perigo.

! Informação vital

Instalação e uso

- A cadeira NÃO PODE ser instalada no assento frontal de passageiro COM O AIRBAG FRONTAL ACTIVADO.
- Quando usado em Espanha: o artigo 117 do Regulamento Geral de Tráfego em Espanha proíbe conduzir com crianças com altura igual ou inferior a 135 centímetros nos assentos de passageiro frontais do veículo, a não ser que o veículo não possua assentos traseiros, todos os assentos traseiros já estejam ocupados com crianças abaixo dos 135 cm ou se não for possível instalar a cadeira no assento traseiro.
- Esta cadeira pode apenas ser instalada na base BeSafe Beyond.
- Esta cadeira está aprovada para instalação contra a marcha para crianças com altura de 61 até 125 cm e um peso máximo de 22 kg.
- Quando conduzir com uma criança sentada na cadeira, esta deve estar sempre fixa na posição de condução permitida. Nunca conduza com a cadeira rodada para a lateral quando a criança está sentada na mesma.
- O sistema de cintos da cadeira (arnês) deve estar sempre fechado quando a criança se encontra na cadeira.
- Os cintos (arnês) devem estar apertados sem folga e sem estarem torcidos.
- Garanta que o arnês fica devidamente ajustado, de forma que não seja possível fazer qualquer dobra horizontal nas fitas. Quando apertar o arnês, certifique-se de que a criança está devidamente encostada às costas da cadeira.
- As almofadas de ombros e do entrepernas contêm magnéticos. Magnéticos podem influenciar equipamentos eletrónicos como pacemakers ou outros equipamentos médicos.
- Proteja qualquer parte do corpo da criança que esteja exposta ao sol.





- Vista sempre a sua criança com uma camada fina de roupas de forma a evitar contacto directo entre os cintos (arnês) e a pele. Evite o uso de roupas com enchimento pois impede-o de apertar os cintos totalmente.
- Recomendamos que esta cadeira seja usada apenas por crianças capazes de se sentar, portanto não antes dos 6 meses de idade.
- Deve deixar de usar esta cadeira e mudar para a seguinte quando UMA das seguintes condições se verificar: 1) A criança mede mais do que 125 cm; 2) a criança incluindo roupas pesa mais do que 22 kg; 3) a altura dos ombros excede a altura mais elevada dos cintos de ombros; 4) o ponto superior das orelhas está acima do ponto mais alto do encosto de cabeça na sua posição mais elevada.
- Nunca deixe a sua criança na cadeira sem vigilância.
- Certifique-se que todos os passageiros estão informados sobre como libertar a sua criança em caso de emergência.

Manuseamento e manutenção

- Substitua este produto se esteve envolvido numa colisão onde a velocidade tenha sido igual ou superior a 10 km/h ou se tiver suspeita que a cadeira tenha sido danificada por qualquer razão. Ainda que possa parecer intacta, caso tenha outro acidente, a cadeira pode não estar apta a proteger a sua criança até ao limite para o qual foi designada.
- Evite que o produto fique preso ou sujeito a peso de bagagem, assentos e/ou portas a bater.
- Certifique-se que toda a bagagem e outros objectos estão devidamente seguros. Bagagem não segura pode causar lesões graves nas crianças e adultos em caso de acidente.
- NÃO tente desmontar, modificar ou adicionar partes ao produto. A garantia será anulada se partes ou acessórios não originais forem usados.
- Nunca use a cadeira sem o estofado. Este é um componente de segurança e poderá apenas ser substituído por um estofado original BeSafe.
- Nunca use qualquer produto de limpeza agressivo; estes podem danificar o material de construção do produto.
- Quando lavar o estofado da cadeira, garanta que segue as instruções de lavagem da etiqueta que se encontra no interior do mesmo.
- A BeSafe aconselha que as cadeiras auto não sejam vendidas ou compradas em segunda mão.
- NÃO use o produto por mais de 15 anos. Devido à passagem do tempo, a qualidade do material pode alterar.
- NÃO USE a cadeira em casa. A cadeira não foi desenhada para uso doméstico e pode apenas ser usada no veículo.





- Quando o produto está instalado no carro, verifique todas as áreas onde a cadeira possa tocar o interior. Recomendamos o uso de um protetor de estofado (BeSafe) nestes locais para evitar cortes, marcas ou descoloração do interior do veículo, especialmente em veículos com interiores em pele ou madeira.
- Em caso de dúvida, consulte o fabricante da cadeira ou o retalhista.

Componentes

- a Encosto de cabeça
- b Almofadas de ombros (2x)
- c Cintos de ombros (2x)
- d Cintos de quadril (2x)
- e Fecho central do arnês
- f Almofada do entrepernas
- g Entrepernas
- h Botão do ajustador central
- i Fita do ajustador central
- j Pega de reclinar e rodar
- k Pontos de encaixe do SIP+ (2x)
- l SIP+
- m Pega do encosto de cabeça

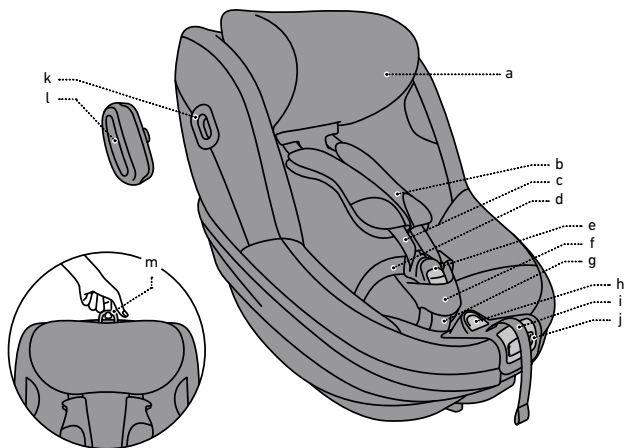

Fixar o SIP+

1. A cadeira é fornecida com um SIP+ removível (proteção extra de impacto lateral). Esta proteção extra de impacto lateral deve ser usada no lado da porta do veículo. Pode ser fixa posicionando-a no ponto de encaixe do SIP+ e depois rodada no sentido dos ponteiros do relógio até que sinta um click. A cadeira já oferece um alto nível de proteção de impacto lateral integrado. Esta proteção extra de impacto lateral aumenta ainda mais a proteção num impacto lateral. (1, 2, 3, 4)
2. Não use o SIP+ na cadeira quando o espaço entre a cadeira e a porta do veículo é demasiado pequeno, o que poderá levar a que a cadeira não fique devidamente posicionada.
3. No caso do SIP+ se posicionar à altura da janela da porta e o carro estiver equipado com cortina airbag, então não use o SIP+ caso exista uma distância inferior a 10cm entre o SIP+ e a janela.

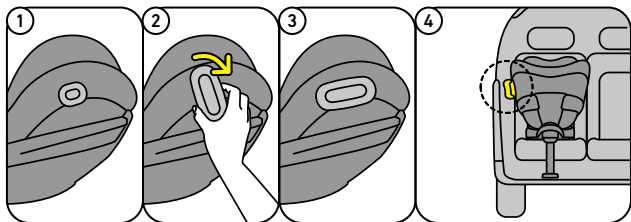

Instalação da cadeira na base Beyond

1. Verifique se os indicadores de ISOfix e do pé de apoio da base estão a verde.
2. Encontra a explicação detalha sobre como instalar a base no carro no manual de utilizador da base.
3. Se pretende instalar a cadeira voltada para si na base, pode virar o disco de rotação, até que a criança no autocolante fique voltada para si. (1, 2)
4. Posicione a cadeira corretamente na base até que encaixe e o indicador de conexão na frente da cadeira fique verde. (3, 4, 5)
5. Para o ajudar a encontrar a posição, pode usar as marcas amarelas na parte inferior da cadeira e no disco da base. Alinhe as marcas amarelas entre si. (6)
6. Quando tiver a cadeira instalada na posição contra a marcha num assento traseiro, é recomendado que posicione o assento dianteiro do veículo de forma a que fique praticamente a tocar na cadeira. Certifique-se que ainda assim consegue rodar a cadeira livremente.

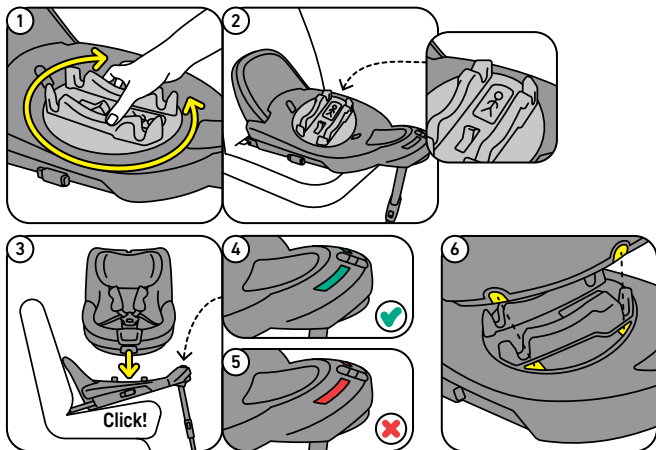

Retirar a cadeira da base

- A cadeira pode ser retirada puxando a pega de libertação da cadeira na frente da base. (1, 2)

Rodar a cadeira

1. Para facilitar o sentar ou retirar a criança da cadeira, pode rodar a cadeira para a porta.
2. Para rodar a cadeira, empurre a pega de reclinar e rodar no meio da cadeira. Pode rodar a cadeira em qualquer das posições inclinadas. (3)
3. Para colocar novamente a cadeira na posição de condução, rode-a para a posição contra a marcha até que ouça um click e que a cadeira bloqueie. (4, 5)
4. A cadeira pode rodar no maximo aprox 110° desde a sua posição contra a marcha, até que bloqueie.

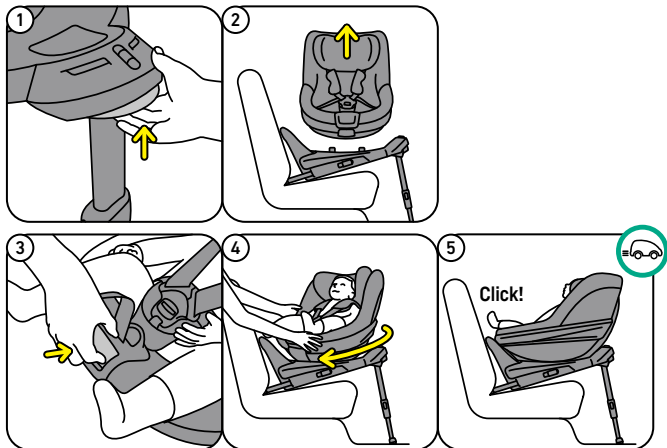

Colocar a criança na cadeira

1. Enquanto pressiona o botão do ajustador central, puxe os cintos de ombros para fora da cadeira com a mão aberta. Certifique-se que puxa os cintos paralelamente de forma que tenham o mesmo comprimento. Não puxe nas almofadas de ombros, uma vez que estas estão fixas e não podem ser movidas. (1)
2. Abra o fecho central. (2)
3. De forma a manter os cintos de ombros afastados, posicione-os nos magnéticos de cada lado da cadeira. (3)
4. De forma a manter o entrepernas afastado, dobre-o para a frente até que toque no magnético que o manterá na posição.
5. Coloque a sua criança na cadeira e ajuste a posição dos cintos de ombros e do encosto de cabeça se necessário - veja a secção 'Ajustando à criança em crescimento'.
6. Coloque o cintos de ombros sobre os ombros da criança e feche o fecho central: CLICK! (4)

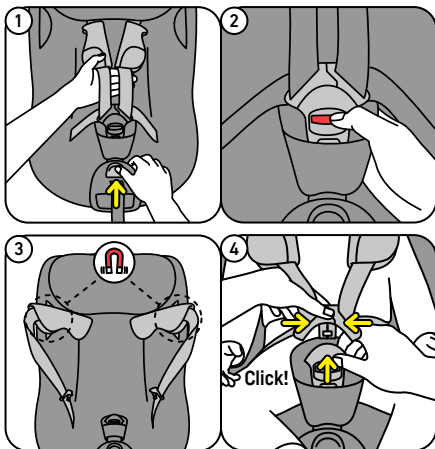

7. Puxe a fita do ajustador central para fora da cadeira para tensionar o arnês. Certifique-se que tensiona o arnês extremamente bem, de forma a que não consiga fazer uma dobra horizontal das fitas. Quando ajustar o arnês, certifique-se que a criança está corretamente posicionada contra o encosto da cadeira. (1, 2, 3)

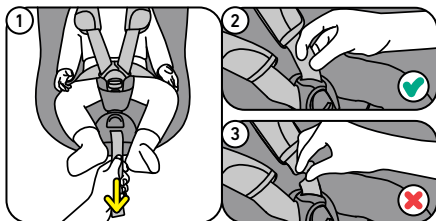

Mudar o ângulo da posição reclinada

1. O ângulo da posição reclinada pode ser ajustado de forma a que esteja o mais confortável para a sua criança. Para isso, aceda à pega de reclinar e rodar no meio da área das pernas. (1, 2)
2. Certifique-se que não roda a cadeira se só pretende ajustar o ângulo da posição reclinada.
3. Para criança acima dos 105 cm e quando usar a base com o braço estabilizador frontal na sua posição mais estendida, a cadeira tem de estar na sua posição mais levantada / direita. (3)

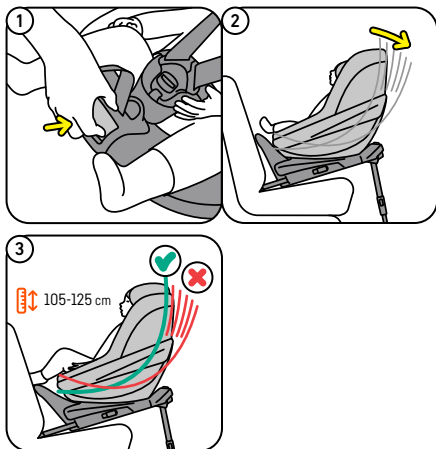

Ajustando a cadeira à criança em crescimento

Cinto de ombros / altura do encosto de cabeça

1. A altura dos cintos de ombros e do encosto de cabeça podem ser ajustadas puxando a pega do encosto de cabeça para cima na parte de trás do encosto de cabeça e movendo-o para cima e para baixo. De forma a conseguir fazê-lo, o fecho do arnês deve estar aberto e as fitas puxadas para fora. (1)
2. Para encontrar a correta altura para a sua criança, mova o encosto de cabeça totalmente para cima, coloque a criança na cadeira, e mova depois o encosto de cabeça para baixo até que pouse diretamente nos ombros da sua criança. (2)
3. Importante para uso no assento dianteiro: deve sempre manter uma distância mínima de 5 cm entre o escudo frontal do carro e o topo da cabeça da sua criança ou do encosto de cabeça, o que estiver mais alto. Se o seu carro não permitir esta situação para a posição mais alta, tem de transferir a cadeira para um assento traseiro alternativo. (3)

Espaço para pernas

- Pode decidir quanto espaço pretende deixar para as pernas ajustando a posição do braço estabilizador frontal. Este procedimento tem de ser efetuado antes da instalação da base. Consulte o manual de utilizador da base. (3)

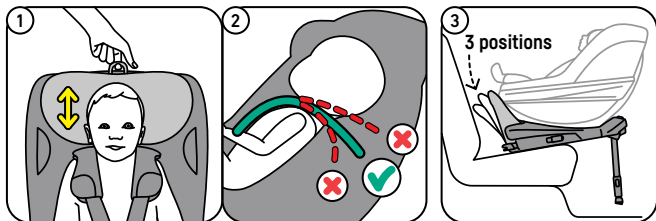

Retirar e voltar a colocar o estofado

- Tome atenção enquanto retira o estofado, pois o voltar a colocar é efectuado exactamente no sentido inverso.
- O estofado do encosto de cabeça pode ser removido separadamente.
- Para mais instruções, por favor visite www.besafe.com
- Antes de lavar certifique-se que fecha todos os velcros e fechos.
- Quando lavar o estofado, certifique-se que segue as instruções de lavagem na etiqueta no interior do estofado.

! Aviso: erros potenciais

- NÃO É PERMITIDO instalar a cadeira no banco da frente COM O AIRBAG ACTIVO.
- O pé de apoio tem de ser usado sempre. Garanta que o pé de apoio está totalmente puxado para baixo e que a cadeira está posicionada na horizontal com a bolha do nível posicionada na área verde.
- Nunca inicie a marcha com a criança na cadeira se a cadeira estiver rodada para a lateral.
- Certifique-se que todos os indicadores estão a verde antes de iniciar a marcha.



Garantia

- Se este produto demonstrar alguma falha nos 24 meses seguintes à data de compra devido a materiais ou processo produtivo, excepto estofos e sistema de cintos (arnês), por favor devolva-o no local onde efectuou a compra.
- A garantia apenas será válida quando a cadeira for usada de forma apropriada e cuidadosa. Por favor contacte o distribuidor, ele irá decidir se a cadeira deverá ser devolvida ao produtor para reparação. O produto substituído ou reparado não pode ser reclamado. A garantia não é extensível após reparação.
- A garantia expira: quando não existe recibo da compra, quando os danos são causados por uso errado ou impróprio, quando os danos são causados por mau tratamento, uso indevido ou negligencia.



Desmontar e descartar o produto

- Este produto pode ser desmontado em diferentes tipos de material para manuseamento de resíduos; por favor visite www.besafe.com para instruções mais detalhadas.
- Por favor entregue um produto no ponto de recolha designado para resíduos não domésticos.

Descartar o embalamento

- O embalamento deste produto contém diversos componentes como cartão, por favor separe-os e coloque-os nos respetivos pontos de recolha na sua área.





Ευχαριστούμε που επιλέξατε το Beyond της BeSafe

Είμαστε πολύ ενθουσιασμένοι που θα συνοδεύουμε εσάς και το μικρό σας στα ταξίδια σας και θα σας κρατάμε ασφαλείς!

Σε αυτό το εγχειρίδιο θα σας εξηγήσουμε όλα όσα πρέπει να γνωρίζετε για το κάθισμά σας.

- ! Είναι σημαντικό να διαβάσετε αυτό το εγχειρίδιο χρήσης ΠΡΙΝ εγκαταστήσετε το κάθισμά σας. Μια εσφαλμένη εγκατάσταση μπορεί να θέσει σε κίνδυνο το παιδί σας.

! Πληροφορίες ζωτικής σημασίας

Εγκατάσταση & χρήση



- Το παιδικό κάθισμα ΔΕΝ ΠΡΕΠΕΙ να τοποθετηθεί σε μπροστινό κάθισμα ΜΕ ΕΝΕΡΓΟΠΟΙΗΜΕΝΟ ΜΠΡΟΣΤΙΝΟ ΑΕΡΟΣΑΚΟ.
- Κατά τη χρήση στην Ισπανία: Το άρθρο 117 του Γενικού Κανονισμού Κυκλοφορίας στην Ισπανία απαγορεύει την οδήγηση με παιδιά με ύψος ίσο ή μικρότερο από 135 εκατοστά που βρίσκονται στα μπροστινά καθίσματα του οχήματος, εκτός εάν το όχημα δεν έχει πίσω καθίσματα, όλα τα πίσω καθίσματα είναι ήδη κατειλημμένα από παιδιά κάτω των 135 cm ή αν δεν είναι δυνατή η τοποθέτηση του παιδικού καθίσματος στο πίσω κάθισμα του οχήματος.
- Αυτό το κάθισμα μπορεί να εγκατασταθεί μόνο στη βάση BeSafe Beyond
- Αυτό το κάθισμα είναι εγκεκριμένο με αντεστραμμένη όψη για παιδιά με ύψος από 61 έως 125 cm με μέγιστο βάρος έως 22 kg.
- Όταν οδηγείτε με ένα παιδί να κάθεται στο κάθισμα, το κάθισμα πρέπει πάντα να είναι κλειδωμένο στη θέση οδήγησης. Ποτέ μην οδηγείτε με το κάθισμα περιστραμμένο στο πλάι όταν ένα παιδί κάθεται στο κάθισμα.
- Οι ιμάντες πρόσδεσης πρέπει να είναι πάντα κουμπωμένοι όταν το παιδί βρίσκεται στο κάθισμα.
- Οι ιμάντες πρόσδεσης πρέπει να είναι σφιγμένοι χωρίς χαλαρότητα και να μην έχουν τσακίσει.
- Βεβαιωθείτε ότι έχετε σφίξει τους ιμάντες ασφαλείας εξαιρετικά καλά, έτσι ώστε να μην μπορείτε πια να διπλώσετε τις ζώνες. Όταν σφίξετε τους ιμάντες, βεβαιωθείτε ότι το παιδί έχει τοποθετηθεί σωστά πίσω στην πλάτη.
- Οι επωμίδες και το μαξιλαράκι περιέχουν μαγνήτες. Οι μαγνήτες μπορούν να επηρεάσουν τον ηλεκτρονικό εξοπλισμό, όπως βηματοδότες ή άλλες ιατρικές συσκευές.



- Προστατεύστε όποιο μέρος του σώματος του παιδιού είναι εκτεθειμένο στον ήλιο.
- Πάντα να ντύνετε το παιδί με λεπτά ρούχα έτσι ώστε να αποφεύγετε την απευθείας επαφή των ζωνών με το δέρμα. Αποφύγετε επίσης τα φουσκωτά ρούχα καθώς αυτό αποτρέπει να σφίγγουν πλήρως οι ζώνες.
- Προτείνουμε αυτό το κάθισμα να χρησιμοποιείται μόνο για παιδιά τα οποία μπορούν να καθίσουν όρθια, δηλαδή όχι μικρότερα από 6 μηνών.
- Πρέπει να σταματήσετε να χρησιμοποιείτε αυτό το κάθισμα και να αλλάξετε στο επόμενο κατάλληλο κάθισμα όταν ισχύει ΜΙΑ από αυτές τις συνθήκες: 1) Το παιδί είναι ψηλότερο από 125 εκ. 2) Το παιδί ζυγίζει πάνω από 22 κιλά 3) Το ύψος του ώμου προεξέχει από την υψηλότερη θέση των ζωνών του ώμου 4) Η κορυφή των αυτιών είναι πάνω από την υψηλότερη θέση του προσκέφαλου στη υψηλότερη θέση
- Ποτέ μην αφήνετε το παιδί σας χωρίς επιτήρηση στο κάθισμα.
- Βεβαιώνετε ότι όλοι οι επιβαίνοντες έχουν ενημερωθεί για το πώς θα απελευθερώσουν το παιδί σε περίπτωση κινδύνου.

Χειρισμός & συντήρηση

- Αντικαταστήστε το προϊόν εάν ενεπλάκη σε σύγκρουση όπου η ταχύτητα ήταν 10 km/h και άνω ή εάν υπάρχει υποψία ότι το κάθισμα έχει υποστεί ζημιά για οποιονδήποτε λόγο. Αν και μπορεί να φαίνεται άθικτο, σε ενδεχόμενο επόμενο ατύχημα, το κάθισμα μπορεί να μην μπορεί να προστατεύσει το παιδί σας στο επίπεδο στο οποίο έχει σχεδιαστεί.
- Αποτρέψτε την παγίδευση ή την πίεση του προϊόντος από τις αποσκευές, τα καθίσματα ή/και το χτύπημα των θυρών.
- Βεβαιώνετε ότι οι αποσκευές και άλλα αντικείμενα είναι σωστά ασφαλισμένα. Μη ασφαλισμένες αποσκευές μπορεί να προκαλέσουν σοβαρούς τραυματισμούς σε παιδιά και ενήλικες σε περίπτωση ατυχήματος.
- ΜΗΝ επιχειρήσετε να αποσυναρμολογήσετε, να τροποποιήσετε ή να προσθέσετε οποιοδήποτε εξάρτημα στο προϊόν. Η εγγύηση θα ακυρωθεί εάν χρησιμοποιηθούν μη γνήσια ανταλλακτικά ή αξεσουάρ.
- Ποτέ μη χρησιμοποιείτε το κάθισμα χωρίς το κάλυμμα. Το κάλυμμα είναι ένα χαρακτηριστικό ασφάλειας και μπορεί να αντικαθίσταται μόνο από ένα γνήσιο κάλυμμα BeSafe.
- Μην χρησιμοποιείτε επιθετικά προϊόντα καθαρισμού. Αυτά μπορεί να βλάψουν το δομικό υλικό του προϊόντος.
- Κατά την πλύση του καλύμματος της θέσης, βεβαιωθείτε ότι ακολουθείτε τις οδηγίες πλύσης της ετικέτας στο εσωτερικό του καλύμματος.



- Η BeSafe συνιστά τα παιδικά καθίσματα να μην πωλούνται ή αγοράζονται από δεύτερο χέρι.
- ΜΗΝ χρησιμοποιείτε το προϊόν για περισσότερο από 15 χρόνια. Λόγω της γήρανσης, η ποιότητα του υλικού μπορεί να αλλάξει.
- ΜΗ χρησιμοποιείτε στο σπίτι. Δεν έχει σχεδιαστεί για την οικιακή χρήση και μπορεί να χρησιμοποιηθεί μόνο σε ένα αυτοκίνητο.
- Όταν το προϊόν είναι τοποθετημένο στο αυτοκίνητο, ελέγξτε όλες τις περιοχές όπου το παιδικό κάθισμα μπορεί να αγγίζει το εσωτερικό. Συνιστούμε να χρησιμοποιείτε προστατευτικό κάλυμμα (BeSafe) σε αυτά τα σημεία για να αποφύγετε κοψίματα, σημάδια ή αποχρωματισμούς στο εσωτερικό του οχήματος, ειδικά σε οχήματα με δερμάτινο ή ξύλινο εσωτερικό.
- Εάν έχετε αμφιβολίες, συμβουλευτείτε τον κατασκευαστή του συστήματος συγκράτησης ή το λιανέμπορο.

Στοιχεία

- a Προσκέφαλο
- b Επωμίδες (2x)
- c Ιμάντες ώμου (2x)
- d Ζώνες ισχίου (2x)
- e Θηλυκωτήρι πρόσδεσης
- f Μαξιλαράκι για λουρί καβάλου
- g Λουράκι καβάλου
- h Κεντρικό κουμπί προσαρμογής
- i Κεντρικός ιμάντας προσαρμογής
- j Λαβή ανάκλισης & περιστροφής
- k SIP+ σημείο προσάρτησης (2x)
- l SIP+
- m Αποδέσμευση λαβής προσκέφαλου

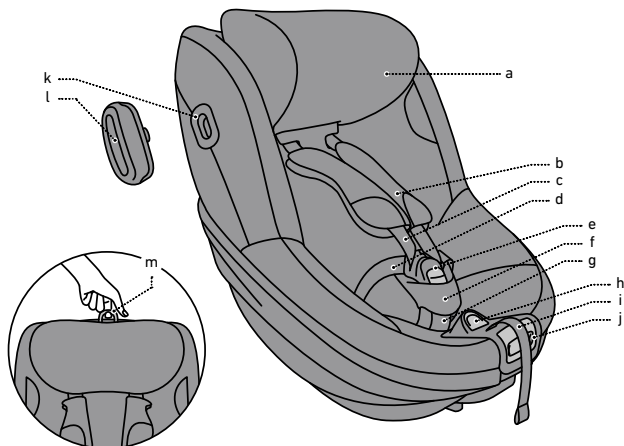

Προσάρτηση του SIP+

1. Το κάθισμα παραδίδεται με αφαιρούμενο SIP+ (προστασία πλευρικής πρόσκρουσης+). Αυτή η πρόσθετη προστασία πλευρικής πρόσκρουσης θα πρέπει να χρησιμοποιείται στην πλευρά της πόρτας του οχήματος. Μπορεί να συνδεθεί τοποθετώντας το στο σημείο προσάρτησης SIP+ και, στη συνέχεια, περιστρέφοντάς το δεξιόστροφα μέχρι να νιώσετε ότι κουμπώνει στη θέση του. Το κάθισμα προσφέρει ήδη υψηλού επιπέδου ενσωματωμένη προστασία από την πλευρική πρόσκρουση. Αυτή η πρόσθετη προστασία πλευρικής πρόσκρουσης βελτιώνει ακόμη περισσότερο την προστασία στην πλευρική πρόσκρουση. (1, 2, 3, 4)
2. Μη χρησιμοποιείτε το SIP+ στο κάθισμα όταν το διάστημα μεταξύ καθίσματος και πόρτας του οχήματος είναι υπερβολικά μικρό, το οποίο μπορεί να οδηγήσει σε λανθασμένη τοποθέτηση του καθίσματος στη θέση.
3. Στη περίπτωση όπου το SIP+ βρίσκεται στο ύψος του παραθύρου της πόρτας, και το αυτοκίνητό σας είναι με εξοπλισμένο με πλαϊνούς αερόσακους, τότε δεν χρησιμοποιούμε το SIP+ αν υπάρχει απόσταση λιγότερη των 10 εκ. μεταξύ SIP+ και παραθύρου.

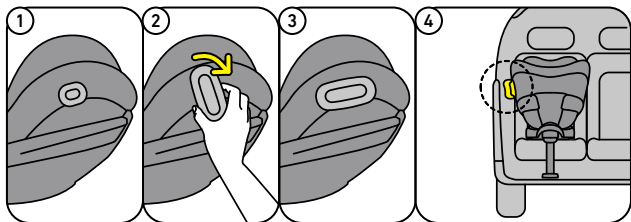

Τοποθέτηση του καθίσματος στη βάση Beyond

1. Ελέγξτε αν οι ενδείξεις του ISOfix και του υποπόδιου είναι πράσινες.
2. Θα βρείτε τη λεπτομερή εξήγηση για τον τρόπο εγκατάστασης της βάσης στο αυτοκίνητο στο εγχειρίδιο χρήσης της βάσης.
3. Εάν θέλετε να τοποθετήσετε το κάθισμα που περιστρέφεται προς το μέρος σας στη βάση, μπορείτε να περιστρέψετε τον δίσκο περιστροφής, έτσι ώστε το παιδί στο αυτοκόλλητο να είναι στραμμένο προς το μέρος σας. (1, 2)
4. Τοποθετήστε το κάθισμα στη σωστή θέση στη βάση μέχρι να κάνει κλικ με τη βάση και η ένδειξη σύνδεσης του καθίσματος μπροστά να δείχνει πράσινο. (3, 4, 5)
5. Για να σας βοηθήσουμε να βρείτε τη θέση, μπορείτε να χρησιμοποιήσετε τα κίτρινα σημάδια στο κάτω μέρος του καθίσματος και στο δίσκο βάσης. Ευθυγραμμίστε τα κίτρινα σημάδια μεταξύ τους. (6)
6. Όταν τοποθετείτε το παιδικό κάθισμα στραμμένο προς τα πίσω προς τα πίσω, συνιστάται να τοποθετείτε το μπροστινό κάθισμα οχήματος με τέτοιο τρόπο ώστε να είναι κοντά στο να αγγίζει το παιδικό κάθισμα. Βεβαιωθείτε ότι το παιδικό κάθισμα μπορεί ακόμα να περιστρέφεται ελεύθερα.

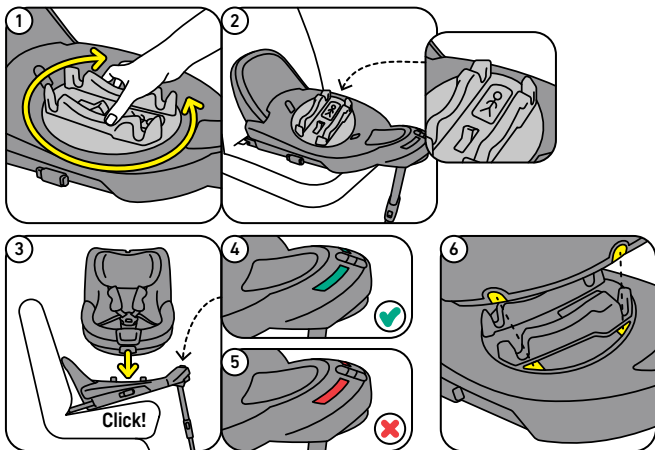

Αφαίρεση του καθίσματος από τη βάση

- Το κάθισμα μπορεί να αφαιρεθεί τραβώντας τη λαβή απελευθέρωσης του καθίσματος στο μπροστινό μέρος της βάσης. (1, 2)

Περιστροφή του καθίσματος

1. Για να διευκολύνετε το να μπαίνει και να βγαίνει το παιδί σας από το κάθισμα, μπορείτε να περιστρέψετε το κάθισμα προς την πόρτα.
2. Για να περιστρέψετε το κάθισμα, πιέστε τη λαβή ανάκλισης και περιστροφής στη μέση του καθίσματος. Μπορείτε να περιστρέψετε το κάθισμα σε οποιαδήποτε θέση ανάκλισης. (3)
3. Για να επαναφέρετε το κάθισμα στη θέση οδήγησης, περιστρέψτε το στη θέση που βλέπει προς τα πίσω μέχρι να ακούσετε ένα κλικ και το κάθισμα να κλειδώσει. (4, 5)
4. Το κάθισμα μπορεί να περιστραφεί στο μέγιστο περίπου. 110° μακριά από την πίσω θέση, τότε είναι μπλοκαρισμένο.

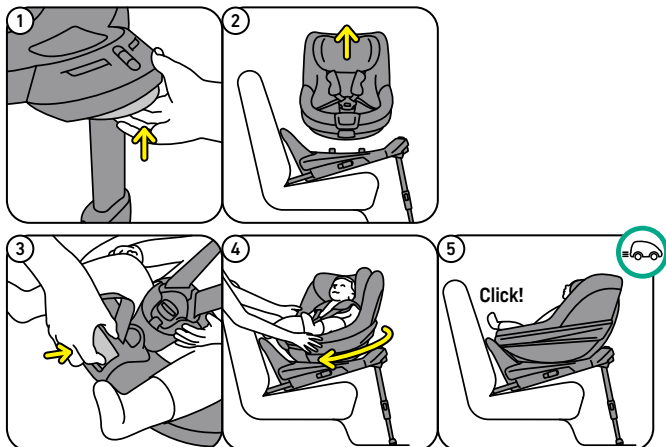

Τοποθετώντας το παιδί μέσα στο παιδικό κάθισμα

1. Όσο πατάτε το κουμπί το οποίο ρυθμίζει τους ιμάντες, τραβήξτε τους ιμάντες των ώμων με το ένα χέρι. Βεβαιωθείτε να τραβάτε τους ιμάντες ίσα έτσι ώστε να έχουν και οι δύο ίδιο μήκος. Μη τραβάτε τους ιμάντες από το πάνω μέρος, διότι είναι εγκατεστημένοι στο κάθισμα και δε μπορούν να μετακινηθούν. (1)
2. Ανοίξτε το θηλυκωτήρι πρόσδεσης. (2)
3. Για να κρατήσετε τους ιμάντες ώμου μακριά, τοποθετήστε τα μαξιλαράκια ώμου στους μαγνήτες σε κάθε πλευρά του κελύφους του καθίσματος. (3)
4. Για να κρατήσετε τον ιμάντα του καβάλου μακριά, διπλώστε τον ιμάντα του καβάλου προς τα εμπρός μέχρι να συναντήσει τον μαγνήτη για να τον κρατήσετε στη θέση του.
5. Τοποθετήστε το παιδί σας στο κάθισμα και προσαρμόστε τη θέση των ζωνών ώμου και του προσκέφαλου αν χρειαστεί - δείτε την ενότητα "Προσαρμόζοντας το κάθισμα στο παιδί που μεγαλώνει".
6. Τοποθετήστε τις ζώνες ώμου πάνω στους ώμους του παιδιού και κλείστε τη πόρπη: Θα ακούσετε ένα CLICK! (4)

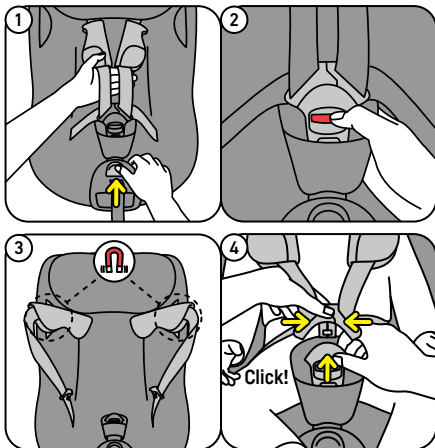

7. Τραβήξτε τον κεντρικό μάντα για να σφίξετε τις ζώνες. Βεβαιωθείτε ότι σφίξατε τις ζώνες καλά, έτσι ώστε να μη διπλώνουν οριζόντια, επίσης σιγουρευτείτε ότι το παιδί κάθεται σωστά μέσα στο κάθισμα. (1, 2, 3)

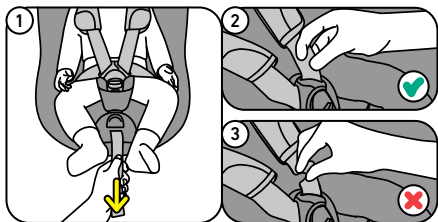

Αλλαγή γωνίας ανάκλισης

1. Η γωνία ανάκλισης μπορεί να προσαρμοστεί ανάλογα με το πόσο άνετη είναι για το παιδί σας. Για να το κάνετε αυτό, αποκτήστε πρόσβαση στη λαβή ανάκλισης και περιστροφής στη μέση της περιοχής των ποδιών. (1, 2)
2. Προσέξτε να μην περιστρέψετε το κάθισμα εάν θέλετε να ρυθμίσετε μόνο τη γωνία ανάκλισης. (1, 2)
3. Για παιδιά άνω των 105 cm και όταν χρησιμοποιείτε τη βάση με την πιο εκτεταμένη θέση μπροστινού νάρθηκα, το κάθισμα πρέπει να βρίσκεται στην πιο όρθια θέση. (3)

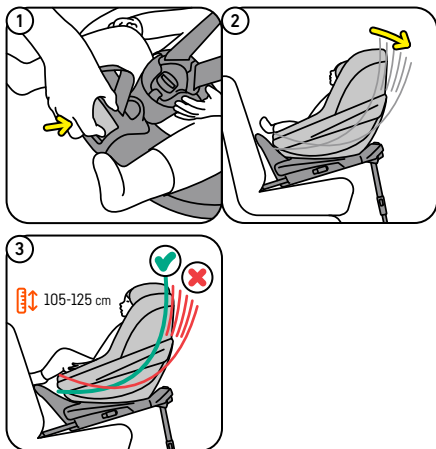

Προσαρμόζοντας το κάθισμα στο παιδί που μεγαλώνει

Ζώνη ώμου/ύψος προσκέφαλου

1. Το ύψος των ζωνών ώμου και το προσκέφαλο μπορεί να προσαρμοστεί τραβώντας το χερούλι του προσκέφαλου προς τα πάνω στη πλάτη του προσκέφαλου και μετακινώντας το προσκέφαλο πάνω ή κάτω. Για να μπορείτε να το κάνετε, η πόρπη της ζώνη πρέπει να ανοίξει και οι ιμάντες να τραβηχτούν προς τα έξω.
2. Για να βρείτε το σωστό ύψος για το παιδί σας, μετακινήστε το προσκέφαλο προς τα πάνω, τοποθετήστε το παιδί σας στο κάθισμα και μετά μετακινήστε το προσκέφαλο προς τα κάτω μέχρι να ακουμπήσει πάνω στους ώμους του παιδιού.
3. Σημαντικό για τη χρήση στο μπροστινό κάθισμα: πρέπει πάντα να έχετε τη μικρότερη απόσταση των 5 εκ. ανάμεσα το μπροστινό μέρος του αυτοκινήτου και τη κορυφή του κεφαλιού του παιδιού ή του προσκέφαλου, όποιο από τα δύο είναι υψηλότερο. Αν το αυτοκίνητο σας δεν επιτρέπει να ρυθμίσετε τις θέσεις του προσκέφαλου, πρέπει να μετακινήσετε το κάθισμα στη πίσω θέση του αυτοκινήτου.

Χώρος για τα πόδια

1. Μπορείτε να αποφασίσετε με πόσο χώρο στα πόδια θέλετε να εγκαταστήσετε το κάθισμα ρυθμίζοντας τη θέση του μπροστινού νάρθηκα της βάσης. Αυτό πρέπει να γίνει πριν εγκαταστήσετε τη βάση. Δείτε το εγχειρίδιο χρήσης της βάσης.

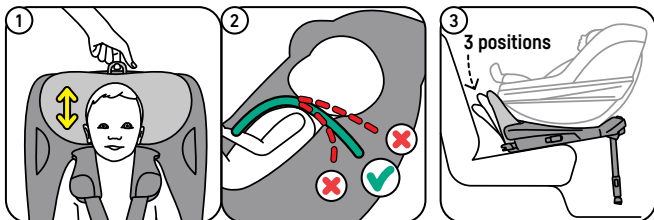

Απομάκρυνση και επανατοποθέτηση του καλύμματος

- Δίδετε προσοχή όταν αφαιρείτε το κάλυμμα γιατί η τοποθέτηση του γίνεται με τον αντίθετο τρόπο.
- Το κάλυμμα του προσκέφαλου μπορεί να αφαιρεθεί ξεχωριστά.
- Για επιπλέον οδηγίες, παρακαλώ επισκεφθείτε το www.besafe.com
- Πριν το πλύσιμο φροντίστε να κλείσετε όλα τα velcro και τα φερμουάρ.
- Όταν πλένετε το κάλυμμα του καθίσματος, σιγουρευτείτε ότι ακολουθείτε τις οδηγίες πλυσίματος του καλύμματος.

! Προειδοποίηση: πιθανή εσφαλμένη χρήση

- ΔΕΝ ΕΠΙΤΡΕΠΕΤΑΙ να τοποθετήσετε το κάθισμα σε μπροστινό κάθισμα ΜΕ ΕΝΕΡΓΟΠΟΙΗΜΕΝΟ ΑΕΡΟΣΑΚΟ.
- Το στήριγμα δαπέδου πρέπει πάντα να χρησιμοποιείται. Βεβαιωθείτε ότι το στήριγμα δαπέδου είναι πλήρως πιεσμένο προς τα κάτω και ότι το κάθισμα είναι τοποθετημένο οριζόντια με το αλφάδι στην πράσινη περιοχή.
- Ποτέ μην οδηγείτε με παιδί στο κάθισμα όταν αυτό είναι στραμμένο στο πλάι.
- Βεβαιωθείτε ότι όλες οι ενδείξεις είναι πράσινες πριν οδηγήσετε.



Εγγύηση

- Εάν αυτό το προϊόν αποδειχτεί ελαττωματικό εντός 24 μηνών από την αγορά λόγω σφάλματος υλικού ή κατασκευής, εκτός των καλυμμάτων και των μάντων πρόσδεσης, παρακαλούμε επιστρέψτε το στο κατάστημα αγοράς.
- Η εγγύηση έχει ισχύ μόνο όταν χρησιμοποιείτε το κάθισμα με κατάλληλο τρόπο και με προσοχή. Παρακαλούμε αναζητήστε τον αντιπρόσωπο, αυτός θα αποφασίσει εάν το κάθισμα θα επιστραφεί στον κατασκευαστή για επισκευή. Δεν μπορεί να απαιτηθεί αντικατάσταση ή επιστροφή. Η εγγύηση δεν επεκτείνεται μέσω επισκευής.
- Η εγγύηση λήγει: εάν δεν υπάρχει απόδειξη, εάν προκαλούνται ελαττώματα από εσφαλμένη ή ακατάλληλη χρήση, εάν έχουν προκληθεί ελαττώματα από κακομεταχείριση, εσφαλμένη χρήση ή αμέλεια.

Αποσυναρμολόγηση & απόρριψη του προϊόντος

- Αυτό το προϊόν μπορεί να αποσυναρμολογηθεί σε διαφορετικά υλικά για τη διαχείριση των απορριμμάτων. επισκεφθείτε το www.besafe.com για λεπτομερείς οδηγίες.
- Παραδώστε το προϊόν σε καθορισμένο σημείο συλλογής για το χειρισμό μη γενικών οικιακών απορριμμάτων.

Αποκομιδή συσκευασίας

- Η συσκευασία αυτού του προϊόντος περιέχει πολλά εξαρτήματα όπως χαρτόνι. Διαχωρίστε αυτά τα υλικά και παραδώστε τα στα καθορισμένα σημεία συλλογής στην περιοχή σας.



BeSafe Beyond'u seçtiğiniz için teşekkürler

Seyahatlerinizde size ve küçük çocuğunuza eşlik edeceğimiz ve onları güvende tutacağımız için çok heyecanlıyız!

Bu kılavuzda size oto koltuğunuz hakkında bilinmesi gereken her şeyi açıklayacağız.

! Koltuğu monte etmeden ÖNCE bu kullanım kılavuzunu okumanız önemlidir. Montajın yanlış bir şekilde yapılması çocuğunuzu tehlikeye atabilir.

! Çok önemli bilgiler

Kurulum & Kullanım



- Koltuğun AKTİF HAVA YASTIĞINA SAHİP ön yolcu koltuğuna monte edilmesi YASAKTIR.
- İspanya'da kullanılırken: Genel Trafik Düzenlemesi'nin 117. maddesi uyarınca; boyu 135cm veya daha kısa olan çocuklar aracın ön koltuğundayken araç sürülmesi, aracın arka koltuğunun bulunmadığı veya tüm arka koltukların 135cm boyunda veya daha kısa çocuklarca halihazırda kullanıldığı veya çocuk koltuğunun arka koltuğa yerleştirilemediği hâller haricinde yasaktır.
- Bu koltuk yalnızca BeSafe Beyond Baza'sına takılabilir.
- Bu koltuk, boyu 61 ila 125 cm arasında olan ve maksimum ağırlığı 22 kg'a kadar olan çocuklar için arka yönelimli olarak onaylanmıştır.
- Çocukla seyahat ederken, oto koltuğu her zaman sürüş pozisyonunda kilitli olmalıdır. Çocuklar oto koltuğunda otururken koltuğu asla yan tarafa döndürerek sürüş yapmayın.
- Çocuk koltukta iken, emniyet kemer kayışları her zaman bağlı olmalıdır.
- Emniyet kemer kayışları gevşek ve bükülmüş olmamalıdır, sıkıca bağlanmalıdır.
- Emniyet kemerini oldukça sağlam sığıntınızdan emin olun ki bu durumda kemerleri yatay katlamanız mümkün olmasın. Emniyet kemerini sığıntınızda çocuğun sırt desteğe yerleştiğinden emin olun.
- Omuz pedleri ve kasık askısı pedi mknatıslar içerir. Mknatıslar, kalp pili (pacemaker) veya diğer tıbbi cihazlar gibi elektronik cihazları etkileyebilir.
- Çocuğun vücudunun, güneşe maruz kalan bütün bölgelerini koruyun.
- Çocuğun cildinin kemer kayışlarına doğrudan temas etmesini engellemek için çocuğunuza daima ince bir giysi giydirin. Kemerleri tamamen sıkıyı engellediğinden kabarık giysilerden kaçınin.



- Bu koltuğun sadece dik olarak oturabilen çocuklar için, yani 6 aydan büyük çocuklar için kullanılmasını tavsiye ederiz.
- Aşağıdaki koşullardan en az biri karşılandığında; 1) Çocuğun boyu 125 cm'den uzunsa; 2) veya çocuk, kıyafetleri dahil olmak üzere 22 kg'dan daha ağırsa; 3) Omuz yüksekliği, omuz kemerlerinin en yüksek konumunu aşılırsa; 4) Kulakların üst kısmı, en yüksek konumda olan koltuk başlığının en yüksek seviyesinin üzerindeyse; bu koltuğu kullanmayı bırakmalı ve bir sonraki uygun koltuğa geçmelisiniz.
- Çocuğunuzu hiçbir zaman koltukta yalnız başına bırakmayınız.
- Acil bir durumda, çocuğun nasıl serbest bırakılacağını tüm yolcuların bilmesini sağlayınız.

Kullanım & Bakım

- Eğer ürün bir çarpışmada 10 km/saat ve üzeri bir hızla karışmışsa veya herhangi bir nedenle koltuğun hasar görmüş olduğundan şüpheleniyorsanız, ürünü değiştirin. Koltuk dışarıdan bakıldığında hasarlı görünmese bile, başka bir kaza durumunda koltuk çocuğunuzu tasarlandığı seviyede koruyamayabilir. Çocuğunuzun güvenliği için koltuğun hasar görmüş olabileceği durumlarda dikkatli olmak ve gerektiğinde değiştirmek önemlidir.
- Ürünün bagaj, koltuklar veya kapıların sert kapanması nedeniyle sıkışmasını veya ağırlık altında kalmasını engelleyin.
- Valizlerin veya diğer eşyaların uygun bir şekilde sabitlenmiş olmasına özen gösteriniz. Emniyete alınmamış eşyalar, herhangi bir kaza durumunda, çocuklarda ve yetişkinlerde ciddi yaralanmalara yol açabilir.
- Ürünü sökmeyin, değiştirmeyin veya üzerine herhangi bir parça eklemeyin. Orijinal olmayan parçalar veya aksesuarlar kullanılırsa ürünün garantisi geçersiz olacaktır.
- Koltuğu asla kılıf olmadan kullanmayınız. Kılıf bir emniyet özelliğidir ve sadece orijinal bir BeSafe kılıfı ile değiştirilebilir.
- Çok güçlü temizlik ürünleri kullanmayın; bunlar ürünün yapı malzemesine zarar verebilir.
- Koltuk kılıfını yıkarken, kılıfın içinde yer alan yıkama etiketindeki talimatları okuyun.
- BeSafe, çocuk koltuklarının ikinci el olarak alınmasını veya satılmasını tavsiye etmemektedir.
- Ürünü 15 yıldan daha uzun bir süre boyunca kullanmayın. Malzemenin yaşlanması nedeniyle, ürünün kalitesi değişebilir.
- Evde kullanmayınız. Koltuk ev kullanımı için tasarlanmamış olup, sadece bir araçta kullanılabilir.



- Ürün araca monte edildiğinde, çocuk koltuğunun aracın iç kısmına temas edebileceği tüm bölgeleri kontrol edin. Özellikle deri veya ahşap iç mekanı olan araçlarda, aracın iç kısmında kesikler, izler veya renk değişikliklerini önlemek için bu bölgelerde koltuk koruyucu kullanmanızı öneririz.
- Emin olmadığınız durumlarda, araba koltuğunun üreticisine veya satıcısına danışınız.

Parçalar

- a Baş desteği
- b Omuz pedi (2x)
- c Omuz kemeri (2x)
- d Kalça kemeri (2x)
- e Emniyet kemer tokası
- f Kasık askısı pedi
- g Kasık askısı
- h Merkezi ayar düğmesi
- i Merkezi ayar kayışı
- j Yatış & Dönüş kolu
- k SIP+ Bağlantı noktası (2x)
- l Yan darbe koruyucu
- m Baş desteği kolu

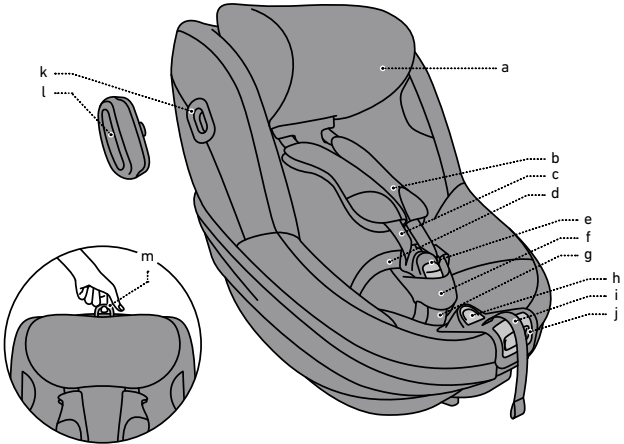

SIP+ kurulumu

1. Koltuk, çıkarılabilir SIP+ (yan darbe koruması) ile birlikte teslim edilir. Bu ekstra yan darbe koruması, aracın kapı tarafında kullanılmalıdır. Takmak için SIP+ bağlantı noktasına yerleştirerek ve sonra saat yönünde çevirerek yerine oturuncaya kadar döndürmeniz gerekmektedir. Koltuk zaten en ileri seviyede entegre yan darbe koruması sunar. Bu ekstra yan darbe koruması, olası yan darbelere karşı güvenliği daha da ileri düzeye taşır. (1, 2, 3, 4)
2. Koltuk ile aracın kapısı arasındaki boşluk az ise SIP+ kullanmayın. Bu durum, koltuğun araç koltuğuna doğru şekilde yerleştirilmediği bir duruma yol açabilir.
3. Eğer SIP+ araç penceresi seviyesinde bulunuyorsa ve aracınız yan perde hava yastıklarıyla donatılmışsa, SIP+ ile pencere arasında 10 cm'den az mesafe varsa, SIP+'i kullanmayın.

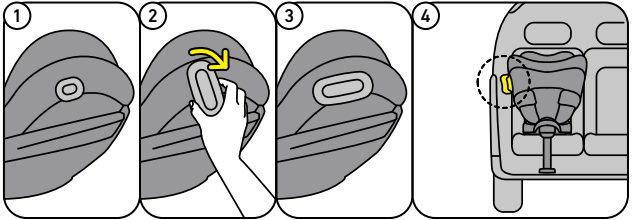

Koltuğun Beyond Bazasına montajı

1. Bazadaki ISOfix ve zemin desteği göstergelerinin yeşil olup olmadıklarını kontrol edin.
2. Bazanın araca nasıl monte edileceği hakkında detaylı açıklamayı bazanın kullanım kılavuzunda bulabilirsiniz.
3. Eğer koltuğu size doğru döndürerek bazaya monte etmek istiyorsanız, rotasyon diskini, etiketteki çocuk resmi size bakacak şekilde döndürebilirsiniz. (1, 2)
4. Koltuğu doğru pozisyonda bazanın üzerine yerleştirin, bazayla birlikte "klik" sesi duyana kadar bastırın ve ön taraftaki koltuk bağlantı göstergesi yeşil yanana kadar bekleyin. (3, 4, 5)
5. Pozisyonu bulmanıza yardımcı olması için, koltuğun altında ve baza diskinde bulunan sarı göstergeleri kullanabilirsiniz. Sarı göstergeleri birbirine hizalayın. (6)
6. Arka koltukta çocuk koltuğu arka yönelimli olarak yönde monte edildiğinde, önerilen şekilde ön araç koltuğunu çocuk koltuğuna hafifçe temas edecek şekilde ayarlamak tavsiye edilir. Ancak çocuk koltuğunun hala rahatça dönebildiğinden emin olun.

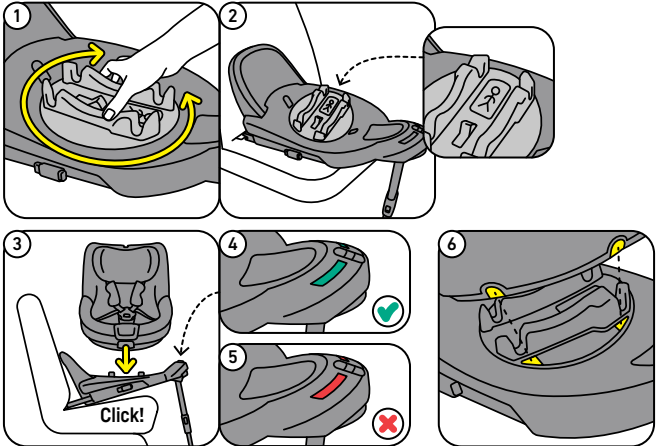

Koltuğu bazadan çıkarma

- Koltuk bazanın ön tarafında bulunan koltuk çıkarma kolu çekilerek bazadan çıkarılabilir. (1, 2)

Koltuğun döndürülmesi

1. Çocuğunuzu koltuğa oturtup çıkarmayı kolaylaştırmak için koltuğu kapıya doğru döndürebilirsiniz.
2. Koltuğu döndürmek için, koltuğun ortasındaki yatırma ve döndürme kolunu itin. Koltuğu herhangi bir yatış pozisyonunda döndürebilirsiniz. (3)
3. Koltuğu tekrar sürüş konumuna getirmek için, bir tık sesi duyuncaya ve koltuk kilitleninceye kadar arkaya dönük konuma çevirin. (4, 5)
4. Koltuk, en fazla yaklaşık 110° kadar arka yönelimli pozisyonda dönebilir, sonra bloke olur.

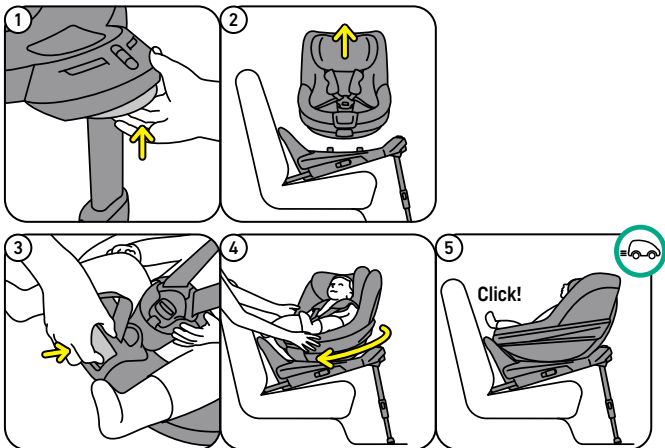

Çocuğu oto koltuđuna yerleřtirme

1. Merkezi ayarlayıcının düđmesine basarken, omuz kemerlerini koltuktan uzaklařtırın. Kemerleri eřit kalacak řekilde çektiđinizden emin olun, böylece aynı uzunlukta kalırlar. Sabit oldukları için omuz pedlerini çekmeyin. (1)
2. Emniyet kemerinin tokasını açın. (2)
3. Omuz kayıřlarını kenara çekmek için, omuz pedlerini koltuk kabuđunun her iki tarafındaki mıknatıslara takın. (3)
4. Kasık kayıřını dıřarıda tutmak için kasık kayıřını yerinde tutacak mıknatısla karřılařıncaya kadar öne dođru katlayın.
5. Çocuđunuzu koltuđa oturtun ve omuz kemerlerinin ve koltuk bařlıđının konumunu ayarlayın - Gerekirse "Büyüyen çocuđa göre ayarlama" bölümüne bakın.
6. Omuz kemerlerini çocuđun omuzlarına geçirin ve tokayı kapatı. Kilit sesini duyduđunuza emin olun. (4)

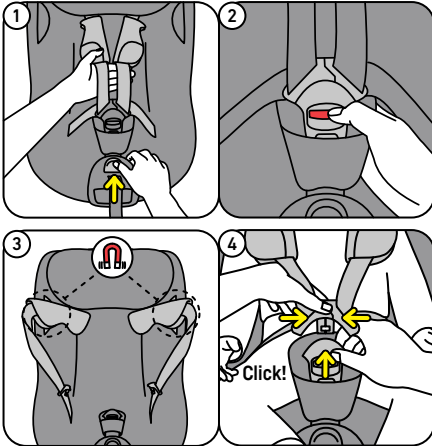

7. Kayışı sıkmak için merkezi ayarlayıcı kayışını doğrudan koltuktan uzağa doğru çekin. Kayışları artık yatay bir katlama yapamayacak şekilde çok iyi sıktığınızdan emin olun. Kemerı sıktığınızda çocuğun arkaya iyice yaslandığından emin olun. (1, 2, 3)

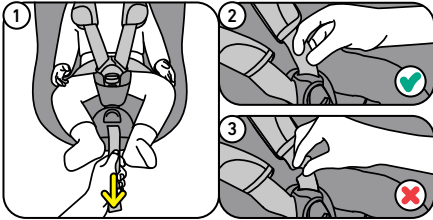

Yatma açısının değiştirilmesi

1. Yatma açısı çocuğunuzun rahatlığına göre ayarlanabilir. Bunu yapmak için bacak bölgesinin ortasındaki yatırma ve döndürme kolunu kullanın. (1, 2)
2. Yalnızca yatma açısını ayarlamak istiyorsanız koltuğu döndürmemeye dikkat edin.
3. 105 cm'nin üzerindeki çocuklar için ve en uzatılmış ön destek pozisyonuna sahip bazayı kullanırken koltuğun en dik konumda olması gerekir. (3)

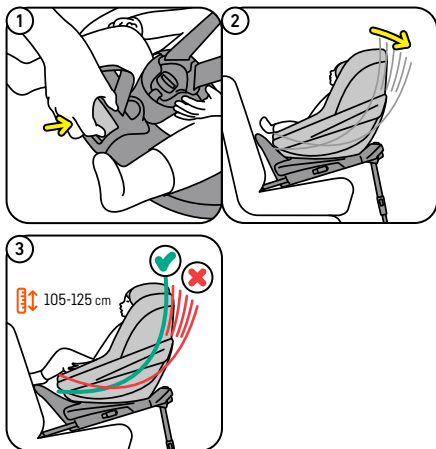

Koltuğu büyüyen çocuğa göre ayarlamak

Omuz kemeri/baş desteği yüksekliği

1. Omuz kemerlerinin ve koltuk başlığının yüksekliği, koltuk başlığının arkasındaki kol yukarıya doğru çekilerek ve koltuk başlığı yukarı veya aşağı hareket ettirilerek ayarlanabilir. Bunun için kemer tokası açılmalı ve kemerler gevşetilmelidir. (1)
2. Çocuğunuz için doğru yüksekliği bulmak için, koltuk başlığını tamamen yukarı kaldırın, çocuğunuzun koltuğa yerleştirin ve ardından koltuk başlığını doğrudan çocuğunuzun omzuna oturana kadar aşağı doğru hareket ettirin. (2)
3. Ön koltukta kullanım için önemlidir: Aracın ön koruması ile çocuğun başının veya koltuk başlığının üst kısmı arasında (hangisi daha yüksekse) her zaman en az 5 cm mesafe olmalıdır. Aracınız en yüksek koltuk başlığı konumları için bunu etkinleştirmiyorsa, bunun yerine koltuğu arka koltuğa taşımanız gerekir.

Bacak boşluğu

- Bazanın ön destek konumunu ayarlayarak ön koltuklarla bacaklar arasında ne kadar boşluk bırakmak istediğinize karar verebilirsiniz. Bu, bazayı kurmadan önce yapılmalıdır. Baza kullanım kılavuzuna bakın. (3)

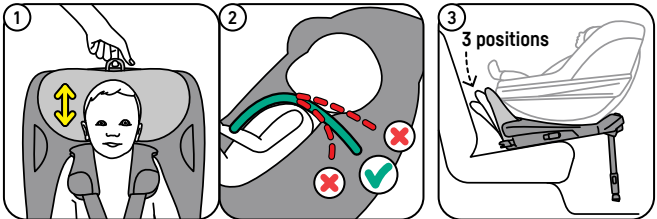

Kılıfın çıkarılması ve tekrar takılması

- Kılıfı çıkarırken dikkat ediniz, zira kılıfın takılması ters şekilde yapılmaktadır.
- Koltuk başlığının kılıfı ayrı olarak çıkarılabilir.
- Daha fazla talimat için lütfen www.besafe.com adresini ziyaret edin.
- Yıkamadan önce tüm cırt cırtlı bölümleri ve fermuarları kapattığınızdan emin olun.
- Koltuk kılıfını yıkarken kılıfın iç kısmında bulunan yıkama talimatları etiketine mutlaka uyunuz.

! Uyarı: yanlış kullanım potansiyeli

- Koltuğun AKTİF HAVA YASTIĞINA SAHİP ön yolcu koltuğuna monte edilmesi YASAKTIR.
- Her zaman zemin desteği kullanılmalıdır. Zemin desteğinin tamamen aşağı itildiğinden ve koltuğun su terazisi yeşil alanda olacak şekilde yatay olarak konumlandırıldığından emin olun.
- Koltuk yana çevrilmişse asla koltukta çocukla birlikte araç sürmeyin.
- Sürüşe başlamadan önce tüm göstergelerin yeşil olduğundan emin olun.



Garanti

- Bu ürünün, satın alma tarihinden itibaren 24 ay içinde, kılıflar ve emniyet kemeri kayışları hariç, malzeme veya üretim hatası nedeniyle arızalanması durumunda, lütfen ürünü satın aldığınız yere iade edin.
- Garanti yalnızca koltuğunuzu amacına uygun ve dikkatli kullandığınız takdirde geçerlidir. Lütfen bayiniz ile irtibata geçiniz. Bayiniz, koltuğun, onarımı için imalatçı firmaya iade edilip edilmeyeceğine karar verecektir. Değişim veya iade talep edilemez. Onarım, garanti süresini uzatmamaktadır.
- Garanti şu durumlarda sona erer: fatura olmadığında, kusurlar yanlış ve uygunsuz kullanımdan kaynaklandığında, kusurlar kötüye kullanım, yanlış kullanım veya ihmalden kaynaklandığında.

Ürünün sökülmesi ve imha edilmesi

- Bu ürün, atıkların işlenmesi için farklı malzemelere ayrılabilir; ayrıntılı talimatlar için lütfen www.besafe.com adresini ziyaret edin.
- Lütfen ürünü, genel olmayan evsel atıkların işlenmesi için belirlenmiş bir toplama noktasına teslim edin.

Ambalajın atılması

- Bu ürünün ambalajı karton gibi çeşitli bileşenler içermektedir; lütfen bu malzemeleri ayırın ve bölgenizdeki belirlenmiş atık toplama noktalarına teslim edin.



Köszönjük, hogy a BeSafe Beyondot választotta

Nagyon izgatottak vagyunk, hogy elkísérjük és megóvjuk Önt és gyermekét utazásaira!

Ebben a kézikönyvben mindent elmagyarázunk, amit az üléséről tudni kell.

- ! Fontos, hogy az ülés beszerelése ELŐTT olvassa el ezt a használati útmutatót. A helytelen telepítés veszélyeztetheti gyermekét.

! Létfontosságú információk

Telepítés és használat



- A gyermekülést NEM SZABAD olyan első ülésre szerelni, amelyben AKTIVÁLT ELÜLSŐ LÉGZSÁK VAN.
- Spanyolországban történő használat esetén: A spanyolországi Általános Közlekedési Szabályzat 117. cikke megtiltja, hogy a jármű első ülésein 135 centiméter vagy annál kisebb testmagasságú gyermek üljön, kivéve abban az esetben, ha a járműnek nincs hátsó ülése, vagy minden hátsó ülésen már 135 cm-nél fiatalabb gyermekutazik. Ha ez nem lehetséges, rögzítse a gyermekülést a hátsó ülésre.
- Ez az ülés csak a BeSafe Beyond Base-re rögzíthető
- Ez az ülés menetiránynak háttal 61-125 cm magas, legfeljebb 22 kg súlyú gyermekek számára engedélyezett.
- Ha gyermek ül az ülésben, az ülést mindig rögzíteni kell utazási pozícióban. Soha ne vezessen oldalra fordított üléssel, amikor gyermek ül az ülésben.
- A öveknek mindig bekapcsolt állapotban kell lenniük, amikor a gyermek az ülésben ül.
- Az öveget megcsavarodás mentesen kell a megfelelő mértékben megfeszíteni.
- Ügyeljen arra, hogy a hevedert annyira megfeszítse, hogy az ne legyen vízszintesen összehajtható. Az övek meghúzásakor ügyeljen arra, hogy a gyermek jól illeszkedjen a háttámlához.
- A vállpárnák és a comb közötti övpárna mágneseket tartalmaz. A mágnesek hatással lehetnek az elektronikus berendezésekre, például a szívritmus-szabályozókra vagy más orvosi eszközökre.
- Védje a gyermek minden napfénynek kitett testrészét.
- Mindig vékony rétegű ruhába öltöztesse gyermekét, hogy elkerülje az övek és a bőr közötti közvetlen érintkezést. Kerülje a vastag ruhákat mint





pl. pufi dzsekik, mert ez nem teszi lehetővé az övek teljes meghúzását.

- Javasoljuk, hogy ezt az ülést csak olyan gyermekek használják, akik tudnak egyenesen ülni, általában 6 hónaposnál idősebbek.
- Be kell feyezni az ülés a használatát, és át kell váltani a következő megfelelő ülésre, ha az alábbi feltételek EGYIKE teljesül: 1) A gyermek 125 cm-nél magasabb; 2) A gyermek és a ruhák súlya együtt meghaladja a 22 kg-ot; 3) A vállmagasság meghaladja a vállövek legmagasabb helyzetét; 4) A fülek teteje a legmagasabb pozícióban lévő fejtámla legmagasabb pontja felett van.
- Soha ne hagyja gyermekét felügyelet nélkül az ülésben.
- Gondoskodjon arról, hogy minden utast tájékoztatást kapjon, hogyan szabadítsák ki a gyermeket vészhelyzet esetén.

Kezelés és karbantartás

- Cserélje ki az ülést, ha olyan ütközésben volt része, amelyben a sebesség 10 km/h vagy annál nagyobb volt, vagy ha felmerül a gyanú, hogy az ülés bármilyen okból megsérült. Bár sértetlennek tűnhet, ha újabb balesetet szenvedne, előfordulhat, hogy az ülés nem képes megvédeni gyermekét a tervezett szinten.
- Kerülje el, hogy a termék beszoruljon vagy fizikai nyomás alatt legyen a csomagok, az ülések és/vagy a becsukott ajtók miatt.
- Győződjön meg arról, hogy a csomagok vagy egyéb tárgyak megfelelően vannak rögzítve. A nem biztosított poggyász baleset esetén súlyos sérüléseket okozhat gyerekeknek és felnőtteknek is.
- NE kísérelje meg a terméket szétszerelni, módosítani vagy alkatrészt hozzáadni. A garancia érvényét veszti, ha nem eredeti alkatrészeket vagy tartozékokat használ.
- Soha ne használja az ülést huzat nélkül. A burkolat biztonsági funkció, és csak eredeti BeSafe burkolatra cserélhető.
- Ne használjon agresszív tisztítószeret; ezek károsíthatják az ülés anyagát.
- Az ülés huzat mosásakor ügyeljen arra, hogy kövesse a huzat belsején található mosási címke utasításait.
- A BeSafe azt tanácsolja, hogy gyermeküléseket ne vásároljanak vagy adjanak el használtan.
- NE használja a terméket 15 évnél tovább. Az öregedés miatt az anyag minősége változhat.
- NE használja otthon. Nem otthoni használatra tervezték, csak járműben használható.
- Amikor a terméket beszereli az autóba, ellenőrizze az összes olyan





helyet, ahol a gyermekülés hozzáérhet a belső terekhez. Javasoljuk, hogy ezeken a helyeken használjon (BeSafe) védőburkolatot, hogy elkerülje a nyomokat vagy elszíneződést a jármű belsejében, különösen a bőr vagy fa belsővel rendelkező járműveknél.

- Ha kétségei vannak, forduljon az autóülés gyártójához vagy a kereskedőhöz.



Alkatrészek

- a Fejtámla
- b Vállpárna (2x)
- c Vállövek (2x)
- d Csípőöv (2x)
- e Övcsat
- f Lábak közötti övpárna
- g Lábak közötti öv
- h Központi beállító gomb
- i Központi beállító heveder
- j Döntő és forgató fogantyú
- k SIP+ rögzítési pont (2x)
- l SIP+
- m Fejtámla fogantyúja

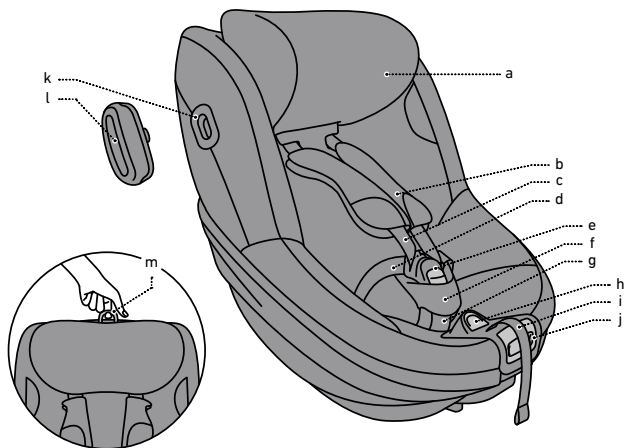

A SIP+ csatlakoztatása

1. Az ülést kivehető SIP+, extra oldalütközés elleni védelemme szállítjuk. Ezt az extra oldalsó ütközés elleni védelmet az ülés járműajtó felőli oldalán kell használni. Úgy csatlakoztatható, hogy ráhelyezi a SIP+ rögzítési pontra, majd az óramutató járásával megegyező irányba forgatja, amíg a helyére nem kattant. Az ülés így még magasabb szintű integrált oldalütközés elleni védelmet kínál. Ez az extra oldalütközés elleni védelem még tovább javítja a már meglévő védelmet. (1, 2, 3, 4)
2. Ne használja a SIP+-t az ülésen, ha az ülés és a jármű ajtaja közötti távolság túl kicsi, ami olyan helyzethez vezethet, hogy az ülés nem megfelelően helyezkedik el a jármű ülésén.
3. Abban az esetben, ha a SIP+ az ajtóablak magasságában helyezkedik el, és autója oldalsó függönylégzsákokkal van felszerelve, akkor ne használja a SIP+-t, ha a SIP+ és az ablak között kevesebb, mint 10 cm távolság van.

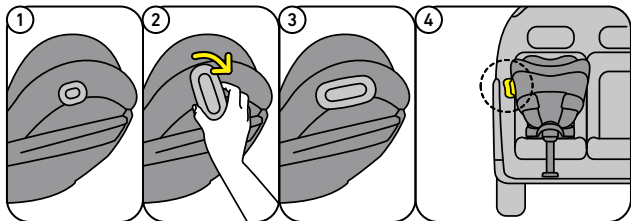

Az ülés beszerelése a Beyond Base bázisra

1. Ellenőrizze, hogy az ISOfix és a padlótámasz jelzői zöldek-e az bázisra.
2. A bázisra autóba történő beszerelésének részletes leírását az bázisra használati útmutatójában találja.
3. Ha az ülést maga felé fordítva szeretné az alpra beszerelni, akkor a forgótárcsát elfordíthatja úgy, hogy a matricán lévő gyermek Ön felé nézzen. (1, 2)
4. Helyezze az ülést a megfelelő pozícióban a bázisra, addig amíg rákattan az alpra, és az ülécscatlakozás jelzője elől zöldre vált. (3, 4, 5)
5. A pozíció megtalálásához használhatja az ülés alján és az bázisra tárcsán található sárga jelzéseket. Igazítsa egymáshoz ezeket a jelzéseket. (6)
6. Ha a gyermekülést menetiránynak háttal szerelik be, ajánlatos az első járműülést úgy beállítani, hogy az közel kerüljön a gyermeküléshez. Győződjön meg arról, hogy a gyermekülés szabadon elforoghat.

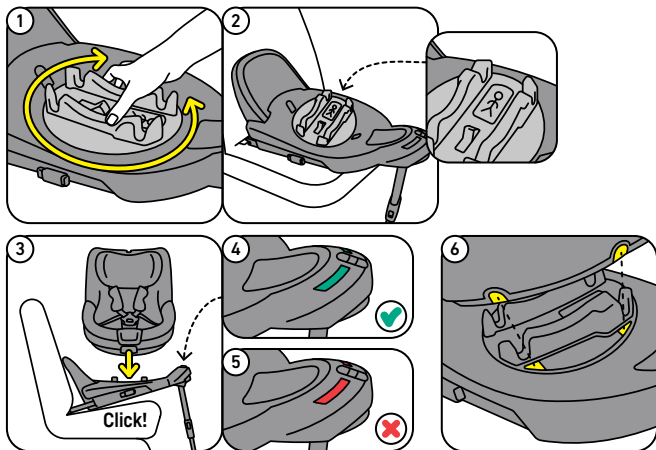

Az ülés eltávolítása az bázisról

- Az ülés levehető a bázisról elején található üléskioldó fogantyú meghúzásával. (1, 2)

Az ülés elforgatása

1. Gyermek könnyebb ki- és beszállása érdekében az ülést az ajtó felé forgathatja.
2. Az ülés elforgatásához nyomja meg az ülés közepén található döntő és forgató fogantyút. Az ülést bármilyen dőlésszögben elforgathatja. (3)
3. Az ülés visszaállításához forgassa utazó helyzetbe menetiránynak háttal, amíg kattánást nem hall, és az ülés be nem rögzül. (4, 5)
4. Az ülés maximum kb. 110°-ot képes elforgogni a menetiránynak háttal bekötött helyzettől, ezután blokkolódik.

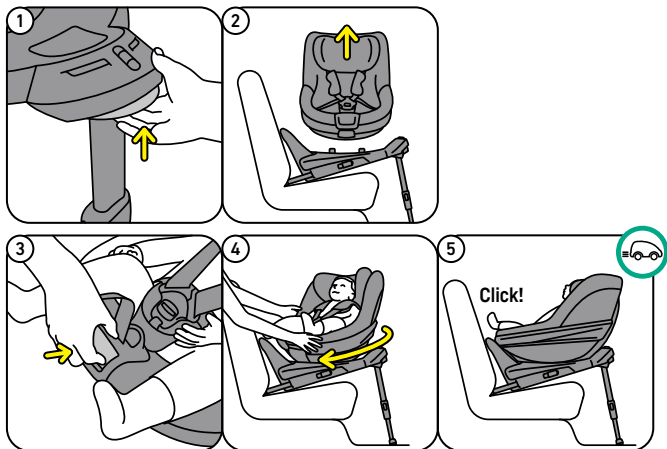

A gyermek behelyezése az ülésbe

1. A központi beállító gomb nyomva tartása közben kinyújtott kézzel húzza el a vállöveket az üléstől. Ügyeljen arra, hogy az öveket egyenesen húzza meg, hogy azonos hosszúságúak maradjanak. Ne húzza meg a vállpárnákat, mivel azok rögzítettek és nem mozdulhatnak el. (1)
2. Nyissa ki az öv csatját. (2)
3. A vállpántok távol tartásához helyezze a vállpárnákat az üléshej mindkét oldalán lévő mágnesekre. (3)
4. Ahhoz, hogy a comb közötti pánt ne legyen útban, hajtsa előre a comb közötti pántot, amíg az a mágnessel nem találkozik, hogy a helyén maradjon.
5. Helyezze gyermekét az ülésbe, és szükség esetén állítsa be a vállövek és a fejtámla helyzetét – lásd a „Növekvő gyermekhez való igazodás” című részt.
6. Helyezze a vállöveket a gyermek vállára, és zárja be a csatot: **KATTANÁSIG!** (4)

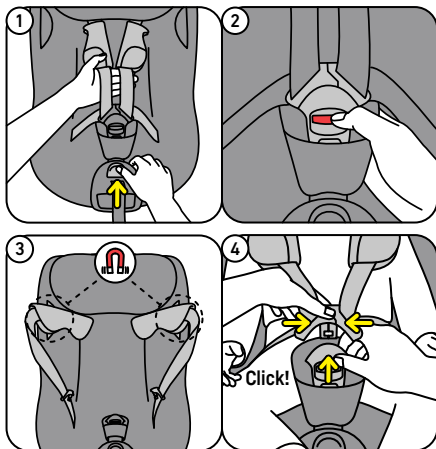

7. Húzza ki a központi beállító pántot az ülésből az öv meghúzásához. Ügyeljen arra, hogy az övet jól megfeszítse, úgy hogy ne tudja vízszintesen behajtani az öveget. A heveder meghúzásakor ügyeljen arra, hogy a gyermek jól illeszkedjen a háttámlához. (1, 2, 3)

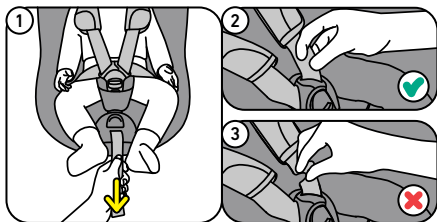

A dőlésszög megváltoztatása

1. A dőlésszög a gyermek számára kényelmesen állítható. Ehhez használja a döntő és forgató fogantyút a lábész közepén. (1, 2)
2. Ügyeljen arra, hogy ne forgassa el az ülést, ha csak a dőlésszöget szeretné állítani.
3. 105 cm-nél idősebb gyermekekénél és a legnagyobb térrel rendelkező bázisra állás használatakor az ülést a legfelültebb helyzetbe kell állítani. (3)

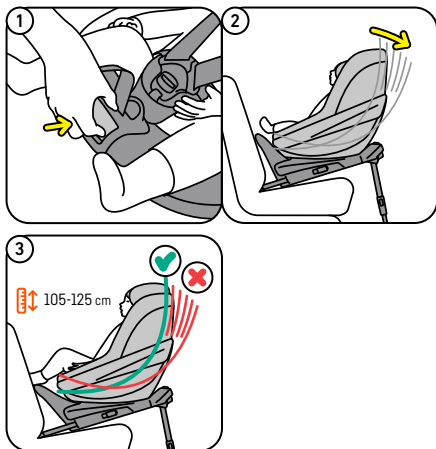

Az ülés beállítása a növekvő gyermekhez

Vállsíz/fejtámla magassága

1. A válllővek és a fejtámla magassága a fejtámla hátulján lévő fejtámla fogantyújának felfelé húzásával és a fejtámla fel-le mozgásával állítható. Ehhez ki kell nyitni az öv csatját, és ki kell lazítani az öveket. (1)
2. Ahhoz, hogy megtalálja gyermeke számára a megfelelő magasságot, mozgassa teljesen felfelé a fejtámlát, helyezze gyermekét az ülésbe, majd mozgassa lefelé a fejtámlát, amíg az közvetlenül a gyermek vállára nem ül. (2)
3. Fontos az első utasülésen való használathoz: mindig legyen legalább 5 cm távolság az autó műszerfala és a gyermek feje vagy fejtámlája között, attól függően, hogy melyik a magasabb. Ha autója ezt nem teszi lehetővé a legmagasabb fejtámla helyzetekben, akkor az ülést a hátsó ülésre kell rögzítenie.

Lábtér

- A bázisalp elülső merevítő helyzetének beállításával eldöntheti, hogy mekkora lábtérrel szeretné beszerezni az ülést. Ezt a bázisalp beszerelése előtt kell megtenni. Lásd a bázisalp használati útmutatóját. (3)

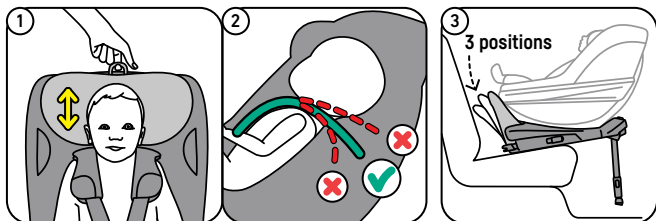

A huzat eltávolítása és visszahelyezése

- Kérjük, legyen óvatos a huzat eltávolításakor, mivel a huzat visszahelyezése fordított sorrendben történik
- A fejtámla huzata külön levehető.
- További útmutatásért látogasson el a www.besafe.com oldalra
- Mosás előtt zárja be az összes tépőzárát és cipzárt.
- Az üléshezmosásakor ügyeljen arra, hogy kövesse a huzat belsején található mosási címke utasításait.

! Figyelmeztetés: lehetséges helytelen használat

- A gyermekülést NEM SZABAD beszerelni AKTIVÁLT LÉGZSÁKAL ellátott első utasülésbe, .
- A padlótámaszt mindig használni kell. Győződjön meg arról, hogy a padlótámasz érintkezik a padlóval, és hogy az ülés vízszintes helyzetben van-e a vízmérték buborékja a zöld területen található-e.
- Soha ne utaztassa gyermekét az ülésben, ha az ülés oldalra van forgatva.
- Vezetés előtt győződjön meg arról, hogy minden jelző zöld állapotban van.



Garancia

- Ha a termék a vásárlástól számított 24 hónapon belül anyag- vagy gyártási hiba miatt hibásnak bizonyul, kivéve a huzatokat és a hevedereket, kérjük, vigye vissza az eredeti vásárlás helyére.
- A garancia csak akkor érvényes, ha az ülést megfelelően és körültekintően használja. Kérjük, forduljon a viszonteladóhoz, ők döntenek el, hogy az ülést visszaküldik-e a gyártóhoz javításra. Csere vagy visszaküldés nem igényelhető. A garancia nem hosszabbodik meg a javítással.
- A garancia lejár: ha nyugta nem található, ha a meghibásodás helytelen és nem rendeltetésszerű használatból ered, ha a meghibásodást visszaélés, helytelen használat vagy hanyagság okozza.

A termék szétszerelése és ártalmatlanítása

- Ez a termék különböző anyagokra szétszerelhető a hulladékkezeléshez; kérjük, látogasson el a www.besafe.com oldalra a részletes információkért.
- Kérjük, adja le a terméket a nem általános háztartási hulladék kezelésére kijelölt gyűjtőhelyen.

A csomagolás ártalmatlanítása

- Ennek a terméknek a csomagolása több komponenst tartalmaz, például kartont, ezért kérjük, különítse el ezeket az anyagokat, és adja le az Ön területén található kijelölt gyűjtőhelyen.



Děkujeme, že jste si vybrali BeSafe Beyond

Jsmo velmi rádi, že vás a vaše ratolesti můžeme doprovázet na vašich cestách a udržovat je v bezpečí!

V této příručce vám vysvětlíme vše, co byste měli vědět o vaší autosedačce.

- ! Je důležité, abyste si tuto příručku přečetli **PŘEDTÍM**, než autosedačku nainstalujete. Nesprávná instalace by mohla ohrozit vaše dítě.

! Důležité informace

Instalace a použití



- Dětská sedačka **NESMÍ** být instalována na přední sedadlo S **AKTIVOVANÝM PŘEDNÍM AIRBAGEM**.
- Při použití ve Španělsku: Článek 117 Všeobecného dopravního předpisu ve Španělsku zakazuje jízdu s dětmi s výškou postavy 135 centimetrů nebo méně, umístěnými na předních sedadlech vozidla, pokud vozidlo nemá zadní sedadla, všechna zadní sedadla jsou již obsazena dětmi nižšími než 135 cm nebo pokud to není možné, nainstalujte dětskou sedačku na zadní sedadlo.
- Toto sedadlo lze nainstalovat pouze na základnu BeSafe Beyond
- Tato sedačka je schválena proti směru jízdy pro děti s výškou postavy od 61 do 125 cm s maximální hmotností do 22 kg.
- Při jízdě s dítětem sedícím na sedadle musí být sedadlo vždy zajištěno v jízdni poloze. Nikdy nejezděte se sedačkou otočenou na stranu, když v sedačce sedí dítě.
- Kdykoli je dítě v autosedačce, vždy musí mít zapnuty pásy.
- Kotvící pásy musí být pevně utaženy a nesmí být přetočeny.
- Ujistěte se, že bezpečnostní pásy jsou nastavené na správnou délku, jsou pevně utažené, nesložíte z nich záhyb a že je dítě správně připoutané.
- Ramenní vycpávky a podložka popruhů v rozkroku obsahují magnety. Magnety mohou ovlivnit elektronická zařízení, jako jsou kardiostimulátory nebo jiná lékařská zařízení.
- Chraňte dítě před slunečním svitem.
- Vždy oblékejte své dítě do lehkého oblečení tak, abyste se vyhnuli přímému kontaktu pásu a dětské kůže. Vyhněte se nadýchanému oblečení z důvodu bezpečného uchycení dítěte a správnému zajištění bezpečnostních popruhů.

- Doporučujeme, aby tuto sedačku používaly děti, které dokáží sedět vzpřímeně, tedy ne děti mladší 6 ti měsíců.
- Pokud je splněna JEDNA z těchto podmínek, musíte tuto autosedačku přestat používat a přejít na další vhodnější model: 1) Dítě je vyšší než 125 cm; 2) Dítě vč. oděvu váží více než 22 kg; 3) Výška ramen přesahuje nejvyšší polohu ramenních pásů; 4) Horní část uší je nad nejvyšším bodem opěrky hlavy v nejvyšší poloze.
- Nikdy nenechávejte dítě v sedačce bez dozoru.
- Ujistěte se, že všichni cestující vědí, jak vaše dítě v případě nouze vyndat z autosedačky.

Manipulace a údržba

- Výrobek vyměňte, pokud došlo ke střetu vozidel s rychlostí 10 km/h a vyšší nebo pokud existuje podezření, že došlo z jakéhokoli důvodu k poškození sedadla. I když může vypadat nepoškozeně, pokud byste měli další nehodu, sedačka nemusí být schopna ochránit vaše dítě na úroveň, na kterou byla navržena.
- Zabraňte zachycení nebo zatížení produktu zavazadly, sedadly a/nebo zabouchnutím dveří.
- Ujistěte se, že zavazadla či jiné předměty jsou správně zabezpečeny. Nezabezpečená zavazadla mohou dětem i dospělým v případě nehody způsobit těžká poranění.
- **NEPOKOUŠEJTE** se výrobek rozebírat, upravovat nebo přidávat nějakou část. V případě použití neoriginálních dílů nebo příslušenství zaniká záruka.
- Nikdy nepoužívejte autosedačku bez potahu. Potah je součástí bezpečnostního vybavení a lze jej nahradit pouze jiným originálním BeSafe potahem.
- Nepoužívejte žádné agresivní čisticí prostředky; tyto mohou poškodit konstrukční materiál výrobku.
- Při praní potahu dodržujte instrukce uvedené na štítku uvnitř produktu.
- BeSafe doporučuje, abyste nekupovali ani neprodávali použitou sedačku.
- **NEPOUŽÍVEJTE** výrobek déle než 15 let. Vlivem stárnutí se může kvalita materiálu změnit.
- **NEPOUŽÍVEJTE** autosedačku doma. Nebyla navržena pro použití v domácnosti a lze ji použít pouze ve vozidle.
- Když je výrobek namontován v autě, zkontrolujte všechna místa, kde by se dětská autosedačka mohla dotýkat interiéru. Na těchto místech doporučujeme použít ochranný potah (BeSafe), aby nedošlo k odření,



poškození, otiskům nebo změně barvy interiéru vozidla, zejména u vozidel s koženým nebo dřevěným interiérem.

- Pokud máte jakékoli pochybnosti, konzultujte je s výrobcem, nebo prodejcem autosedačky.



Součásti

- a Opěrka hlavy
- b Ramenní polstrování (2x)
- c Ramenní popruh (2x)
- d Bederní popruh (2x)
- e Popruhá spona
- f Podložka popruhu v rozkroku
- g Popruh v rozkroku
- h Upínač popruhu
- i Centrální nastavení pásu
- j Sklápěcí a otočná rukojeť
- k Odnímatelný SIP+ (2x)
- l SIP+
- m Uvolňovací madlo opěrky hlavy

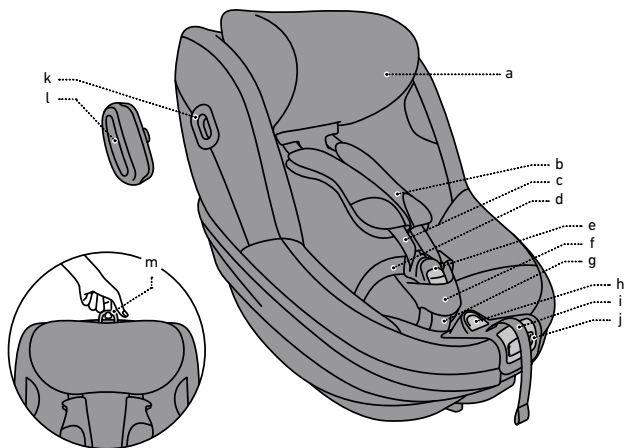

Uchycení SIP+

1. Sedačka je dodávána s odnímatelným modulem SIP+ (ochrana proti bočnímu nárazu+). Tato dodatečná ochrana proti bočnímu nárazu by měla být použita na straně dveří vozidla. Lze jej připojit umístěním na upevňovací bod SIP+ a následným otáčením ve směru hodinových ručiček, dokud neucítíte, že zapadne na místo. Sedačka již nabízí vysokou úroveň integrované ochrany proti bočnímu nárazu. Tato dodatečná ochrana při bočním nárazu ještě více zlepšuje ochranu při bočním nárazu. (1, 2, 3, 4)
2. Nepoužívejte SIP+ na sedadle, pokud je prostor mezi sedadlem a dveřmi vozidla příliš malý, mohlo by se stát, že díky tomu by autosedačka nemusela být správně nainstalovaná.
3. V případě, že modul SIP+ je ve výšce okna dveří a váš vůz je vybaven bočními záclonovými airbagy, pak modul SIP+ nepoužívejte, pokud je mezi SIP+ a oknem vzdálenost menší než 10 cm.

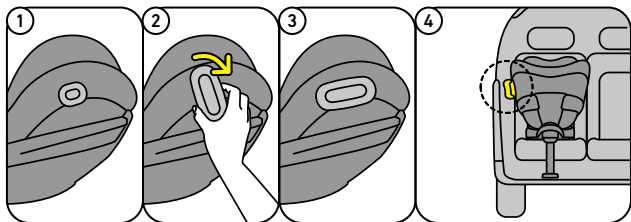

Instalace sedačky na Beyond Base

1. Zkontrolujte, jestli jsou kontrolky ISOfixového konektoru na zadní opěrné noze zelené.
2. Podrobné vysvětlení, jak nainstalovat základnu do auta, najdete v uživatelské příručce základny.
3. Pokud chcete sedačku namontovat otočenou k sobě na základnu, můžete otočit otočným kotoučem tak, aby značka dítěte na nálepce směřovalo k vám. (1, 2)
4. Umístěte sedadlo do správné polohy na základně, dokud se základnou nezacvakne a indikátor připojení sedadla vpředu se nerozsvítí zeleně. (3, 4, 5)
5. Abychom vám pomohli najít polohu, můžete použít žluté značky na spodní straně sedadla a na základním disku. Zarovnejte žluté značky navzájem. (6)
6. Při instalaci dětské sedačky zády ke směru jízdy se doporučuje umístit přední sedadlo vozidla tak, aby se dotýkalo dětské sedačky. Ujistěte se, že se dětská sedačka může stále volně otáčet.

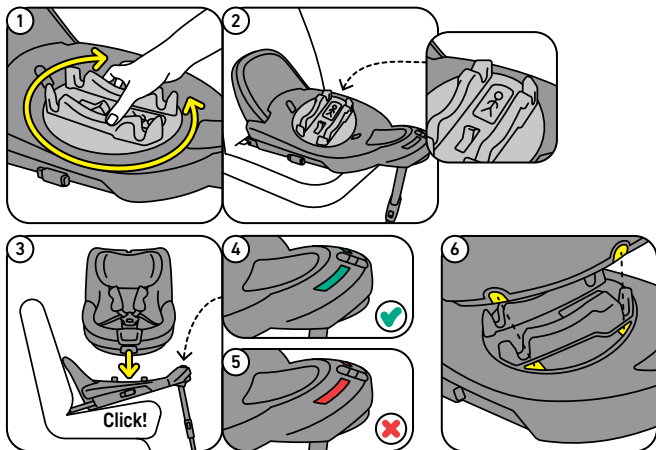

Vyjměte sedačku ze základny

- Sedadlo lze sejmout zatažením za uvolňovací páčku sedadla v přední části základny. (1, 2)

Otáčení autosedačky

1. Abyste dítěti usnadnili nastupování a vystupování ze sedačky, můžete sedačku otočit směrem ke dveřím.
2. Chcete-li sedadlo otočit, zatlačte na sklápěcí a otočnou rukojeť uprostřed sedadla. Sedačku můžete otáčet v libovolné poloze naklonění. (3)
3. Chcete-li sedadlo vrátit do jízdní polohy, otočte je do polohy proti směru jízdy, dokud neuslyšíte cvaknutí a sedadlo se nezajistí. (4, 5)
4. Sedačka se může otáčet maximálně cca. 110° od pozice proti směru jízdy, pak se zablokuje.

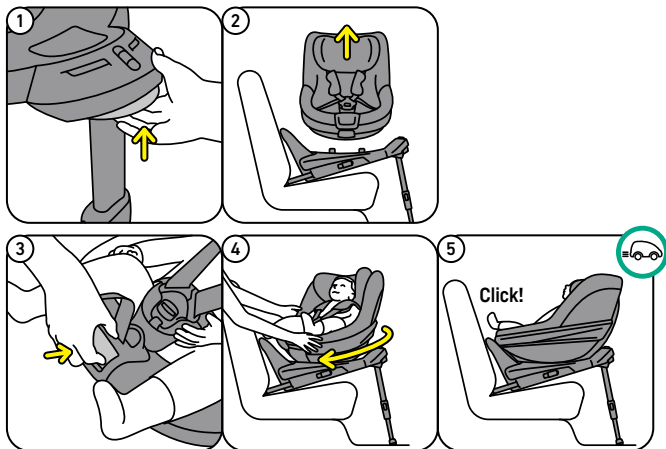

Umístění dítěte do autosedačky

1. Rozepněte přezku pásů a rukou odhrňte ramenní pásy ze sedadla. Ujistěte se, že oba pásy mají stejnou délku. Nevytahujte ramenní polstry, protože jsou uchycené na pevně a nemohou se pohybovat. (1)
2. Odepněte popruhouvovou přezku. (2)
3. Aby ramenní popruhy nepřekážely, umístěte ramenní vycpávky na magnety, které jsou na každé straně konstrukce autosedačky. (3)
4. Aby pásek v rozkroku nepřekážel, sklopte pásek dopředu, dokud se nedotkne magnetu, který jej drží na místě. (4)
5. Umístěte dítě do autosedačky a v případě potřeby upravte ramenní pásy a opěrku hlavy do správné pozice, viz část „Přizpůsobení se rostoucímu dítěti“.
6. Ramenní pásy umístěte přes dítě a zajistěte zacvaknutím do spony: Hlasité cvaknutí! (4)

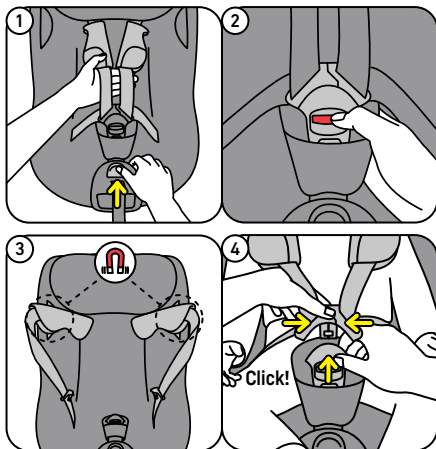

7. Zatáhněte za středový popruh nastavení pásu přímo ze sedadla a utáhněte postroj. Zajistěte, aby byl postroj velmi dobře utažen tak, aby se na popruhu nedal udělat rukou záhyb. Při utahování postroje se ujistěte, že dítě sedí ve správné pozici proti opěradlu. (1, 2, 3)

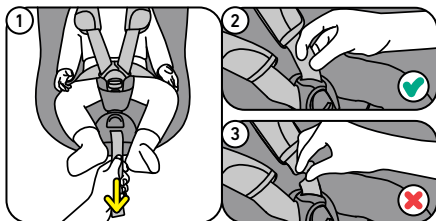

Změna úhlu sklonu

1. Úhel sklonu lze upravit podle toho, jak je to pro vaše dítě pohodlné. Chcete-li to provést, použijte tlačítko polohování a otáčení uprostřed oblasti nohou. (1, 2)
2. Pokud chcete nastavit pouze úhel sklonu, dejte pozor, abyste neotáčeli sedadlo.
3. Pro děti nad 105 cm a při použití základny s nejvíce vysunutou přední polohou musí být sedadlo v nejvíce vzpřímené poloze. (3)

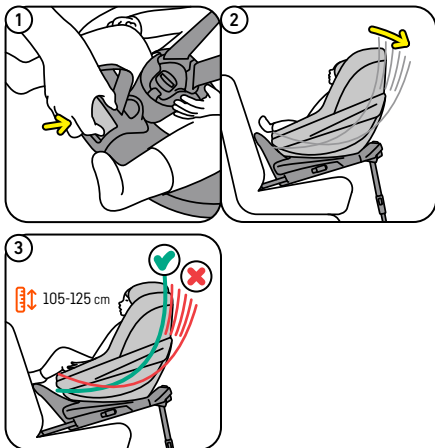

Nastavení autosedačky pro rostoucí dítě

Ramenní pás/výška opěrky hlavy

1. Výšku ramenních pásů a opěrky hlavy lze nastavit zatažením za držadlo opěrky hlavy v její zadní části a pohybem nahoru nebo dolů. Aby to bylo možné, musí být rozepnuta spona postroje a povolené popruhy. (1)
2. Pro zvolení správné výšky svého dítěte posuňte opěrku hlavy úplně nahoru, umístěte dítě do sedačky a poté posuňte opěrku směrem dolů, dokud nebude sedět přímo na ramenou vašeho dítěte. (2)
3. Důležité pro použití na předním sedadle: mezi předním štítem automobilu a horní částí hlavy nebo opěrky hlavy dítěte byste měli mít vždy minimální vzdálenost 5 cm, podle toho, která hodnota je vyšší. Pokud to vaše auto neumožňuje pro nejvyšší polohu opěrky hlavy, musíte autosedačku přesunout na zadní sedadlo.

Prostor pro nohy

- Můžete se rozhodnout, s jakým prostorem pro nohy chcete sedačku nainstalovat, nastavením polohy přední vzpěry základny. To je třeba provést před instalací základny. Viz uživatelská příručka základny. (3)

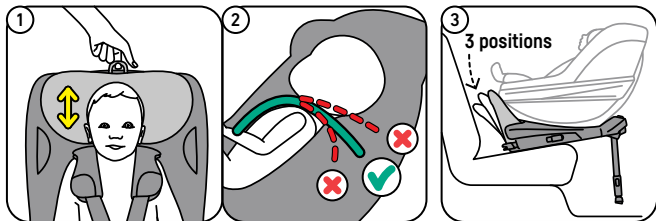

Sejmutí a nasazení potahu

- Při snímání potahu dávejte pozor, protože navlékání potahu se provádí opačným způsobem.
- Potah opěrky hlavy lze sundat samostatně.
- Pro další instrukce navštivte www.besafe.com
- Před praním nezapomeňte zapnout všechny suché zipy a zipy.
- Při praní potahu sedačky dodržujte instrukce na pracím štítku na vnitřní straně potahu.

! Varování: možné nesprávné použití

- NENÍ POVOLENO instalovat sedačku na přední sedadlo spolujezdce, kde je AKTIVOVÁN AIRBAG.
- Vždy musí být použita podlahová podpěra. Ujistěte se, že je podlahová podpěra zcela zatlačena dolů a že sedadlo je ve vodorovné poloze s vodováhou v zelené oblasti.
- Nikdy nejezděte s dítětem v autosedačce, pokud je nastavena do otočené pozice., pokud autosedačka není zajištěna proti rotaci
- Před jízdou se ujistěte, že jsou všechny indikátory zelené.



Záruka

- Pokud se na výrobku vyskytne závada na materiálu či jiná výrobní závada, do 24ti měsíců od zakoupení, kontaktujte prosím, svého prodejce, u něhož jste ji zakoupili nebo renomovaný servis.
- Záruka platí pouze tehdy, používáte-li vaši sedačku správně a opatrně. Kontaktujte vašeho prodejce, nebo renomovaný servis, který rozhodne, zda sedačku zaslat výrobci k opravě.

Demontáž a likvidace výrobku

- Tento produkt lze rozebrat na různé materiály pro manipulaci s odpadem; prosím navštivte www.besafe.com pro podrobné pokyny.
- Výrobek odevzdejte na určeném sběrném místě pro nakládání s běžným domovním odpadem.

Likvidace obalu

- Obal tohoto produktu obsahuje několik součástí, jako je karton, tyto materiály prosím oddělte a odevzdejte na určená sběrná místa ve vaší oblasti.



Vă mulțumim că ați ales BeSafe Beyond

Suntem foarte încântați că ne-ți ales să oferim siguranță în călătoriile voastre!

În acest manual, vă vom explica tot ce trebuie să știți despre scaunul auto BeSafe.

- ! Este important să citiți aceste instrucțiuni ÎNAINTE de instalarea scaunului auto. Instalarea incorectă a acestuia poate pune copilul dvs. în pericol.

! Informații esențiale

Instalare și utilizare

- Scaunul auto pentru copii NU TREBUIE instalat pe scaunul din față CU AIRBAG-ul FRONTAL ACTIVAT.
- În cazul utilizării în Spania: Articolul 117 din Regulamentul General al Traficului în Spania interzice circulația cu copii cu o înălțime egală sau mai mică de 135 de centimetri, situați pe locurile din față ale vehiculului, cu excepția cazului în care vehiculul nu are locuri din spate, toate scaunele din spate sunt deja ocupate de copii sub 135 cm sau dacă nu este posibil să instalați scaunul pentru copii pe bancheta din spate.
- Acest scaun auto poate fi instalat numai pe baza BeSafe Beyond.
- Acest scaun auto este omologat pentru folosirea cu spatele la sensul de mers pentru copii cu o înălțime între 61 și 125 cm și o greutate maximă de până la 22 kg.
- Atunci când conduceți cu un copil așezat în scaun, acesta trebuie să fie întotdeauna blocat în poziția de mers. Nu conduceți niciodată cu scaunul rotit în lateral atunci când un copil este așezat în sistemul de siguranță.
- Centura de siguranță trebuie întotdeauna asigurată atunci când copilul se află în scaun.
- Centura de siguranță trebuie să fie strânsă corect, fără să fie răsucită.
- Asigurați-vă că tensionați centura de siguranță foarte corect, astfel încât să nu mai puteți face un pliu orizontal în curele. Când strângeți centura, asigurați-vă că copilul este bine poziționat în raport cu spătarul sistemului de siguranță.
- Protecțiile pentru umăr includ magneți. Magneții pot influența echipamentele electronice, cum ar fi stimulatoarele cardiace sau alte dispozitive medicale.
- Protejați orice parte a corpului copilului care este expusă la lumina soarelui.





- Micul pasager trebuie îmbracat mereu într-un strat subțire de haine pentru a evita contactul direct între centurile de siguranță și pielea acestuia. Evitați hainele pufoase, deoarece acest lucru împiedică tensionarea corectă a centurilor.
- Vă recomandăm ca acest scaun să fie folosit doar pentru copiii care pot sta în șezut, de obicei nu mai mici de 6 luni.
- Trebuie să încetați să utilizați acest scaun și să treceți la următorul scaun adecvat atunci când este îndeplinită UNA dintre următoarele condiții: 1) Copilul este mai înalt de 125 cm; 2) Copilul (incl. hainele) cântărește mai mult de 22 kg; 3) Înălțimea umărului depășește poziția cea mai înaltă a centurilor de umăr; 4) Partea superioară a urechilor este deasupra celui mai înalt punct al tetierei în poziția cea mai ridicată.
- Nu lăsați niciodată copilul nesupravegheat în scaun.
- Asigurați-vă că în situații de urgență toți pasagerii știu cum să elibereze copilul dvs. din scaun.

Manevrare & întreținere

- În cazul unui impact petrecut la o viteză de 10 km/h sau mai mare, sau dacă există suspiciunea că scaunul a fost deteriorat din orice alt motiv, acesta trebuie înlocuit. Deși poate părea intact, dacă ați suferi un alt accident, s-ar putea ca scaunul să nu poată proteja copilul la nivelul la care a fost proiectat.
- NU încercați să demontați, să modificați sau să adăugați nici o piesă produsului. Garanția va fi anulată dacă sunt utilizate piese sau accesorii care nu sunt originale.
- Verificați dacă bagajele și celelalte obiecte din interiorul vehiculului sunt asigurate corespunzător. Bagajele neasigurate pot provoca răni grave copiilor și adulților în cazul unui accident.
- NU încercați să demontați, să modificați sau să adăugați nici o piesă produsului. Garanția va fi anulată dacă sunt utilizate piese sau accesorii care nu sunt originale.
- Nu folosiți niciodată scaunul fără husă. Husa textilă este un element de siguranță și poate fi înlocuită numai cu o husă originală BeSafe .
- Nu folosiți produse de curățare agresive; acestea pot deteriora materialul de construcție al produsului.
- Când spălați husa textilă, urmăriți instrucțiunile de spălare de pe eticheta din interiorul husei.
- BeSafe recomandă ca scaunele auto pentru copii să nu fie cumpărate sau vândute la mâna a doua.
- NU utilizați produsul mai mult de 15 ani. Din cauza îmbătrânirii, calitatea materialului se poate schimba





- NU utilizați scaunul acasă. Nu a fost proiectat pentru uz casnic; poate fi folosit doar într-un vehicul.
- Când produsul este montat în mașină, verificați toate zonele în care scaunul auto ar putea atinge interiorul. Vă recomandăm să folosiți o husă de protecție (BeSafe) în aceste locuri pentru a evita tăieturile, urmele sau decolorarea interiorului vehiculului, în special la cele cu interior din piele sau din lemn.
- Dacă aveți nelămuriri, consultați producătorul scaunului sau vânzătorul de la care ați achiziționat scaunul.



Componente

- a Tetieră
- b Protecție centură de umăr (2x)
- c Centură de umăr (2x)
- d Centură de șold (2x)
- e Cataramă centuri
- f Protecție curea de la picioare
- g Cureaua de la picioare
- h Buton de ajustare centuri
- i Curea de ajustare centuri
- j Mâner de înclinare și rotație
- k Punct de atașare SIP+ (2x)
- l Protecție laterală SIP+
- m Mâner tetieră

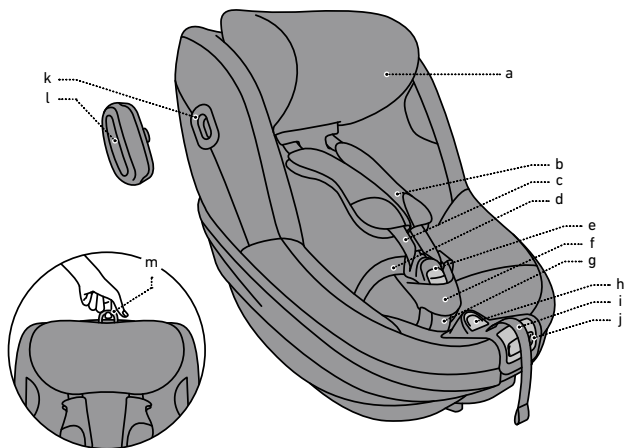

Atașarea SIP+

1. Scaunul este livrat cu SIP+ detașabil (protecție la impact lateral+). Această protecție suplimentară împotriva impactului lateral trebuie utilizată pe partea dinspre portieră. Poate fi conectat așezându-l pe punctul de atașare SIP+ și apoi rotindu-l în sensul acelor de ceasornic până când simțiți că se fixează în poziție. Scaunul oferă deja protecție integrată de înalt nivel la impactul lateral. Această protecție suplimentară împotriva impactului lateral îmbunătățește și mai mult protecția în caz de impact lateral. (1, 2, 3, 4)
2. Nu utilizați SIP+ dacă spațiul dintre scaunul auto și portiera mașinii este prea mic, deoarece poate duce la o situație în care scaun auto nu este poziționat corect pe bancheta din spate.
3. În cazul în care SIP+ se află la înălțimea ferestrei ușii și mașina dumneavoastră este echipată cu airbag-uri laterale cortină, nu utilizați SIP+ dacă există mai puțin de 10 cm distanță între SIP+ și fereastră.

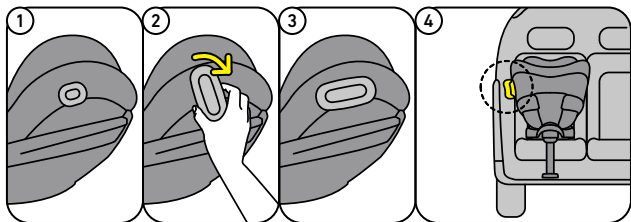

Instalarea scaunului pe baza Beyond

1. Verificați dacă indicatorii ISOfix și cele de suport pentru podea de pe bază sunt verzi.
2. Găsiți explicația detaliată cu privire la modul de instalare a bazei în mașină în manualul de utilizare al bazei.
3. Dacă doriți să instalați scaunul auto rotit către dvs, puteți întoarce discul rotativ, astfel încât copilul de pe autocolant să fie cu fața spre dvs. (1, 2)
4. Așezați scaunul în poziția corectă până când se fixează cu un clic pe bază și indicatorul de conectare scaun auto arată verde. (3, 4, 5)
5. Pentru a vă ajuta să găsiți poziția, puteți utiliza marcajele galbene de pe partea de jos a scaunului și de pe discul de bază. Aliniați marcajele galbene între ele. (6)
6. Când scaunul pentru copii este instalat cu spatele către sensul de mers pe banchetă, se recomandă poziționarea scaunului din față al vehiculului astfel încât să fie aproape de atingerea scaunului pentru copii. Asigurați-vă că scaunul pentru copii se poate roti în continuare liber.

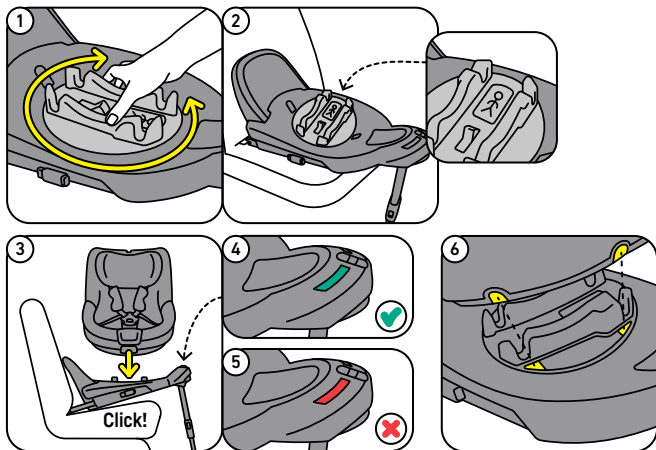

Demontarea scaunului de pe bază

- Scaunul poate fi demontat trăgând de mânerul de deblocare a scaunului din partea din față a bazei. (1, 2)

Rotirea scaunului

1. Pentru a facilita așezarea și scoaterea copilului din scaun, puteți roti scaunul spre portieră.
2. Pentru a roti scaunul, împingeți mânerul de înclinare și rotație din centrul scaunului. Puteți roti scaunul la orice unghi de înclinare. (3)
3. Pentru a readuce scaunul în poziția de conducere, rotiți-l în poziția cu spatele la sensul de mers până când auziți un clic și scaunul este blocat. (4, 5)
4. Scaunul se poate roti la maxim aproximativ 110° față de poziția orientată cu spatele la sensul de mers, apoi este blocat.

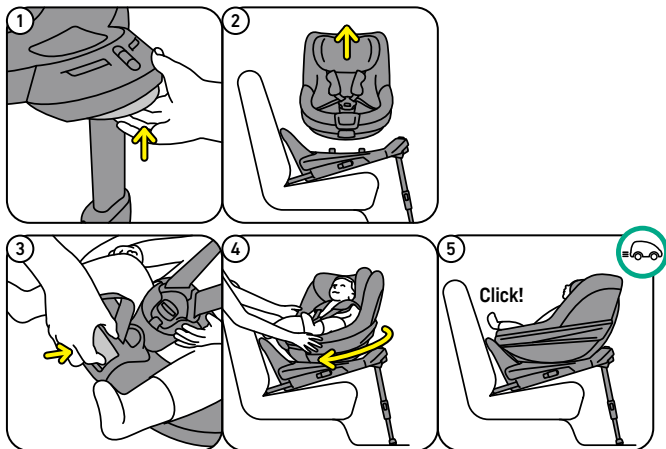

Așezarea copilului în scaun

1. În timp ce țineți apăsat butonul central de reglare, trageți centurile de umăr departe de scaun cu mâinile plate. Asigurați-vă că strângeți curelele în mod egal pentru a le păstra aceeași lungime. Nu strângeți protecțiile de umăr, deoarece sunt fixe și nu se pot mișca. (1)
2. Desfaceți catarama centurilor. (2)
3. Pentru a ține la distanță centurile de umăr, așezați protecțiile de umăr pe magnetii de pe fiecare parte a carcasei scaunului. (3)
4. Pentru a ține cureaua de la picioare în afara drumului, pliați cureaua de picioare înainte până când se întâlnește cu magnetul pentru a o ține pe loc. (4)
5. Așezați copilul pe scaun și reglați poziția centurilor de umăr și a tetierei dacă este necesar - vezi „Reglarea scaunului pentru copilul în creștere”.
6. Așezați centurile de umăr pe umărul copilului și închideți catarama: CLICK! (4)

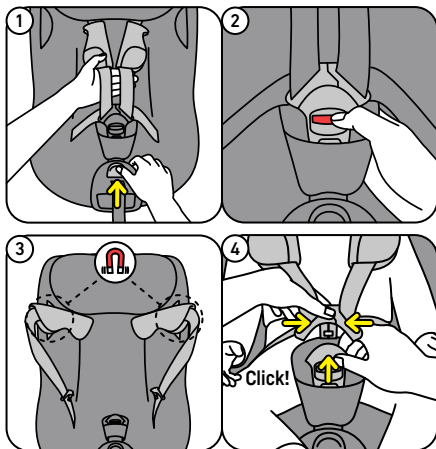

7. Trageți cureaua de reglare centrală din scaun pentru a strânge centura. Asigurați-vă că strângeți extrem de bine hamul, astfel încât să nu mai puteți face un pliu orizontal în curele. Când strângeți hamul, asigurați-vă că copilul este bine poziționat în relație cu spătarul scaunului auto. (1, 2, 3)

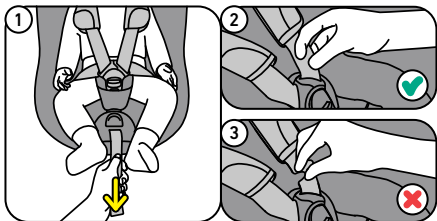

Modificarea unghiului de înclinare

1. Unghiul de înclinare poate fi reglat în poziție confortabilă pentru copilul dumneavoastră. Pentru a face acest lucru, accesați mânerul de înclinare și rotație din mijlocul zonei picioarelor. (1, 2)
2. Aveți grijă să nu rotiți scaunul dacă doriți doar să reglați înclinarea.
3. Pentru copii cu înălțimea de peste 105 cm și atunci când se utilizează baza cu cea mai extinsă poziție, scaunul trebuie să fie în cea mai verticală poziție. (3)

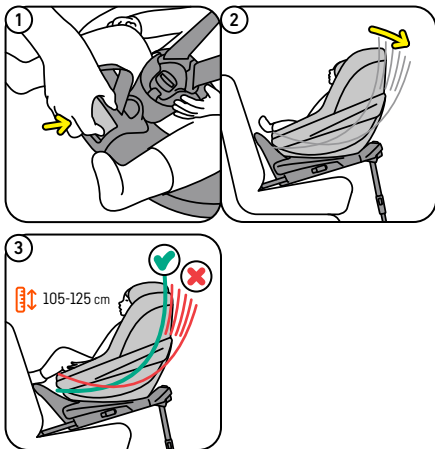

Reglarea scaunului pentru copilul în creștere

Înălțimea centurii de umăr / tetieră

1. Înălțimea centurilor de umăr și a tetierei poate fi reglată trăgând în sus de mânerul tetierei de pe spatele acesteia și deplasând tetiera în sus și în jos. Pentru acest pas, catarama centurilor trebuie să fie deschisă și curelele îndeajuns slăbite. (1)
2. Pentru a găsi înălțimea potrivită pentru copilul dvs., ridicați tetiera până la capăt, așezați copilul pe scaun și apoi coborâți tetiera în jos până când se așează direct pe umerii copilului. (2)
3. Important pentru utilizare pe scaunul din față: trebuie să existe întotdeauna o distanță de minim 5 cm între parbrizul mașinii și partea superioară a capului copilului sau a tetierei, oricare dintre acestea este mai mare. Dacă mașina dvs. nu permite acest lucru în pozițiile cele mai înalte ale tetierei, trebuie să mutați scaunul pe bancheta din spate.

Spațiu pentru picioare

- Puteți decide cu cât spațiu pentru picioare doriți să instalați scaunul ajustând poziția suportului frontal al bazei. Acest lucru trebuie făcut înainte de instalarea bazei. Vezi manualul de utilizare al bazei. (3)

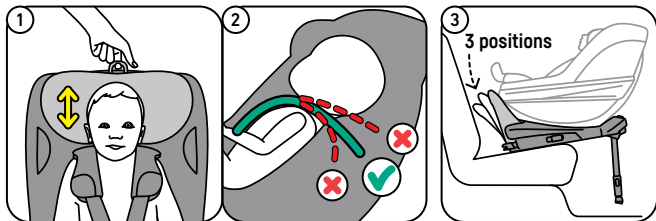

Detașarea și montarea husei textile.

- Vă rugăm să aveți grijă când îndepărați husa textilă, deoarece remontarea acestuia se face în ordine inversă.
- Husa tetierei poate fi scoasă separat.
- Pentru instrucțiuni suplimentare, vă rugăm să vizitați www.besafe.com.
- Înainte de spălare, asigurați-vă că închideți benzile velcro și fermoarele.
- Când spălați husa scaunului, asigurați-vă că urmați eticheta de spălare de pe interiorul husei.

! Avertisment pentru a evita utilizarea necorespunzătoare

- Este INTERZISĂ instalarea scaunului pe scaunul pasagerului din față atunci când AIRBAG-UL ESTE ACTIVAT.
- Suportul de podea trebuie folosit întotdeauna. Asigurați-vă că suportul podelei este împins complet în jos și că scaunul este poziționat orizontal cu nivela cu bulă de aer în zona verde.
- Nu conduceți niciodată cu un copil pe scaun, dacă sistemul de siguranță este rotit în lateral.
- Asigurați-vă că toate indicatoarele sunt verzi înainte de a conduce.



Garanția

- În cazul în care, în termen de 24 de ore de la data achiziției, acest produs este identificat ca fiind necorespunzător ca urmare a unor defecte de execuție sau de material, cu excepția huselor textile și a centurilor de siguranță, aduceți produsul înapoi în locul din care l-ați cumpărat.
- Garanția este valabilă numai dacă scaunul este utilizat în mod corespunzător și cu grijă. Vă rugăm să luați legătura cu distribuitorul local, acesta va decide dacă scaunul va fi returnat producătorului pentru reparație. Scaunele nu pot fi înapoiate sau înlocuite. Garanția nu se prelungeste prin reparație.
- Garanția expiră: când nu există factură/bon fiscal, când defecțiunile sunt cauzate de o utilizare incorectă și necorespunzătoare, când defectele sunt cauzate de abuz, utilizare greșită sau neglijență.



Dezasamblarea și eliminarea produsului

- Acest produs poate fi dezasamblat în diferite materiale pentru manipularea deșeurilor; vă rugăm să vizitați www.besafe.com pentru instrucțiuni detaliate.
- Vă rugăm să predați produsul la un punct de colectare desemnat pentru manipularea deșeurilor menajere non-generale.

Eliminarea ambalajelor

- Ambalajul acestui produs conține mai multe componente, cum ar fi cartonul, vă rugăm să separați aceste materiale și să le predați la punctele de colectare desemnate din zona dumneavoastră.





Dziękujemy za wybranie BeSafe Beyond

Jesteśmy bardzo podekscytowani możliwością towarzyszenia Tobie i Twojemu dziecku w podróżach i dbania o jego bezpieczeństwo! W tej instrukcji wyjaśnimy Ci wszystko, co należy wiedzieć o Twoim foteliku.

- ! Ważne jest, aby przeczytać niniejszą instrukcję obsługi PRZED montażem fotelika. Nieprawidłowa instalacja może stanowić zagrożenie dla Twojego dziecka.

! Istotne informacje

Instalacja i użytkowanie



- NIE WOLNO montować fotelika dziecięcego na przednim siedzeniu Z AKTYWOWANĄ PRZEDNIA PODUSZKĄ POWIETRZNĄ.
- Podczas używania w Hiszpanii: Artykuł 117 Ogólnego Regulaminu Ruchu w Hiszpanii zabrania jazdy z dziećmi o wzroście równym lub mniejszym niż 135 centymetrów, umieszczonymi na przednich siedzeniach pojazdu, chyba że pojazd nie posiada tylnych siedzeń, wszystkie tylne siedzenia są już zajęte przez dzieci o wzroście poniżej 135 cm lub jeżeli nie jest to możliwe, należy zamontować fotelik dziecięcy na tylnym siedzeniu.
- Fotelik ten można zamontować wyłącznie na bazie BeSafe Beyond Base
- Fotelik ten jest zatwierdzony do montażu tyłem do kierunku jazdy dla dzieci o wzroście od 61 do 125 cm i maksymalnej wadze do 22 kg.
- Podczas jazdy z dzieckiem siedzącym na foteliku należy zawsze zablokować fotelik w pozycji do jazdy. Nigdy nie jedź z fotelikiem przekreślonym na bok, gdy na foteliku siedzi dziecko.
- Pasy uprząży muszą być zawsze zapięte, gdy dziecko znajduje się w foteliku.
- Paski uprząży muszą być napięte bez luzu i nieskręcone.
- Upewnij się, że szelki są bardzo dobrze napięte, tak aby nie było możliwości poziomego zagięcia pasów. Zapinając pasy, należy zwrócić uwagę, aby dziecko dobrze przylegało do oparcia.
- Poduszki naramienne i podkładka pasa krokowego zawierają magnesy. Magnesy mogą wpływać na sprzęt elektroniczny, taki jak rozruszniki serca i inne urządzenia medyczne.
- Chroni każdą część ciała dziecka, która jest wystawiona na działanie słońca.



- Zawsze ubieraj dziecko w cienką warstwę ubrania, aby uniknąć bezpośredniego kontaktu pasów uprząży ze skórą. Unikaj puszystych ubrań, ponieważ uniemożliwiają one pełne zaciągnięcie pasów.
- Zalecamy, aby fotelik ten był używany wyłącznie dla dzieci, które potrafią siedzieć prosto, zwykle nie młodszych niż 6 miesięcy.
- Należy zaprzestać korzystania z tego fotelika i zmienić go na inny odpowiedni, jeśli spełniony zostanie JEDEN z poniższych warunków:
1) Dziecko jest wyższe niż 125 cm; 2) Dziecko włącznie. ubrania waży ponad 22 kg; 3) Wysokość ramion przekracza najwyższe położenie pasów barkowych; 4) Wierzchołek uszu znajduje się powyżej najwyższego punktu zagłówka w najwyższym położeniu.
- Nigdy nie zostawiaj dziecka w foteliku bez opieki.
- Upewnij się, że wszyscy pasażerowie zostali poinformowani o tym, jak wypuścić dziecko w sytuacji awaryjnej.

Obsługa i konserwacja

- Wymień produkt, jeśli brał udział w kolizji, gdy prędkość wynosiła 10 km/h i więcej lub jeśli istnieje podejrzenie, że fotelik został z jakiegokolwiek powodu uszkodzony. Chociaż może wyglądać na nieuszkodzony, w przypadku kolejnego wypadku fotelik może nie być w stanie chronić dziecka w takim stopniu, w jakim został zaprojektowany.
- Należy zapobiegać uwięzieniu lub obciążeniu produktu przez bagaż, siedzenia i/lub trzaskanie drzwiami.
- Upewnij się, że bagaż lub inne przedmioty są odpowiednio zabezpieczone. Niezabezpieczony bagaż może w razie wypadku spowodować poważne obrażenia dzieci i dorosłych.
- NIE WOLNO próbować demontować, modyfikować ani dodawać żadnych części do produktu. Gwarancja zostanie unieważniona w przypadku użycia nieoryginalnych części lub akcesoriów.
- Nigdy nie używaj fotelika bez pokrowca. Pokrowiec jest elementem zabezpieczającym i można go zastąpić wyłącznie oryginalnym pokrowcem BeSafe.
- Nie używaj żadnych agresywnych środków czyszczących; mogą one uszkodzić materiał konstrukcyjny produktu.
- Podczas prania pokrowca należy postępować zgodnie z etykietą prania znajdującą się po wewnętrznej stronie pokrowca.
- BeSafe zaleca, aby nie kupować ani sprzedawać fotelików dziecięcych z drugiej ręki.
- NIE używaj produktu dłużej niż 15 lat. Ze względu na starzenie się jakość materiału może ulec zmianie.





- NIE używać w domu. Nie jest przeznaczony do użytku domowego i można go używać wyłącznie w pojeździe.
- Po zamontowaniu produktu w samochodzie należy sprawdzić wszystkie miejsca, w których fotelik dziecięcy może stykać się z wnętrzem. Zalecamy użycie osłony zabezpieczającej (BeSafe) w tych miejscach, aby uniknąć przecięć, śladów lub odbarwień wnętrza pojazdu, zwłaszcza w pojazdach z wnętrzem skórzanym lub drewnianym.
- W razie wątpliwości skonsultuj się z producentem fotelika samochodowego lub sprzedawcą.



Składniki

- a Zagłówek
- b Naramienniki (2x)
- c Paski na ramię (2x)
- d Pasy biodrowe (2x)
- e Klamra uprząży
- f Podkładka na pasek krokowy
- g Pasek krokowy
- h Centralny przycisk regulacji
- i Centralny pasek regulujący
- j Uchwyt do odchylenia i obracania
- k Punkt mocowania SIP+ (2x)
- l SIP+
- m Uchwyt zagłówka

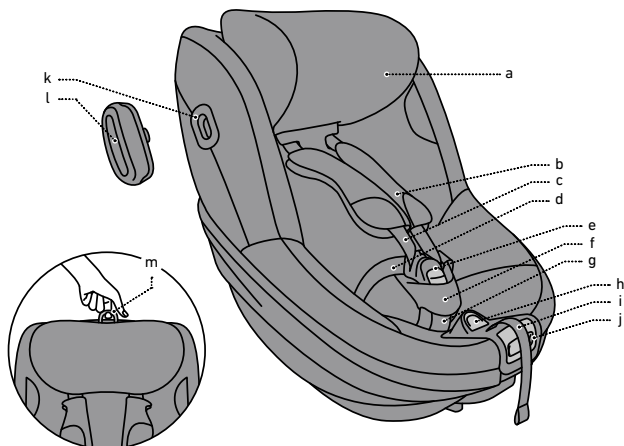

Podłączanie protokołu SIP+

1. Fotelik jest dostarczany ze zdejmowanym SIP+ (ochrona przed uderzeniami bocznymi+). Tę dodatkową ochronę przed uderzeniem bocznym należy zastosować po stronie drzwi pojazdu. Można go podłączyć, umieszczając go w punkcie mocowania SIP+, a następnie obracając go w kierunku zgodnym z ruchem wskazówek zegara, aż poczujesz, że zatrzasnął się na swoim miejscu. Fotelik zapewnia już wysoki poziom zintegrowanej ochrony przed uderzeniami bocznymi. Ta dodatkowa ochrona przed uderzeniem bocznym jeszcze bardziej poprawia ochronę podczas uderzenia bocznego. (1, 2, 3, 4)
2. Nie używaj SIP+ na siedzeniu, gdy przestrzeń pomiędzy siedzeniem a drzwiami pojazdu jest zbyt mała, co może doprowadzić do sytuacji, w której fotelik nie zostanie prawidłowo ustawiony na siedzeniu pojazdu.
3. Jeśli SIP+ znajduje się na wysokości okna drzwi, a Twój samochód jest wyposażony w boczne kurtyny powietrzne, nie używaj SIP+, jeśli odległość między SIP+ a oknem jest mniejsza niż 10 cm.

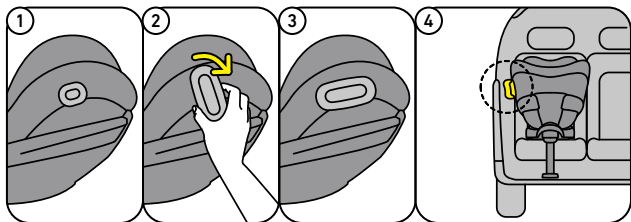

Montaż fotelika na bazie Beyond

1. Sprawdź, czy wskaźniki ISOfix i podparcia podłogi na bazie są zielone.
2. Szczegółowy opis montażu bazy w samochodzie znajdziesz w instrukcji obsługi bazy.
3. Jeśli chcesz zamontować fotelik obrócony do siebie na bazę, możesz obrócić tarczę obrotową tak, aby dziecko na naklejce było skierowane w Twoją stronę. (1, 2)
4. Ustaw fotelik we właściwej pozycji na podstawie, aż zatrzaśnie się w podstawie, a wskaźnik połączenia siedziska z przodu zaświeci się na zielono. (3, 4, 5)
5. Aby ułatwić znalezienie pozycji, możesz skorzystać z żółtych oznaczeń na spodzie siedziska i na płycie podstawy. Dopasuj żółte oznaczenia do siebie. (6)
6. W przypadku montażu fotelika dziecięcego tyłem do kierunku jazdy, zaleca się ustawienie przedniego siedzenia pojazdu tak, aby dotykało fotelika dziecięcego. Upewnij się, że fotelik dziecięcy może się nadal swobodnie obracać.

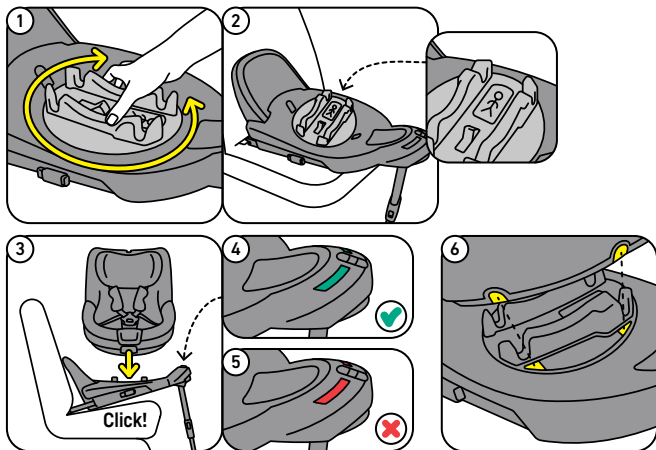

Demontaż siedziska z podstawy

- Fotelik można zdjąć, pociągając za uchwyt zwalniający siedzisko z przodu podstawy. (1, 2)

Obracanie siedziska

1. Aby ułatwić wkładanie i wyjmowanie dziecka z fotelika, możesz obrócić siedzisko w stronę drzwi.
2. Aby obrócić siedzisko, naciśnij uchwyt odchylenia i obracania znajdujący się na środku siedziska. Siedzisko można obrócić w dowolnej pozycji odchylenia. (3)
3. Aby ustawić siedzenie z powrotem w pozycji do jazdy, obróć je tyłem do kierunku jazdy, aż usłyszysz kliknięcie i siedzenie zostanie zablokowane. (4, 5)
4. Siedzisko może obracać się maksymalnie o ok. 110° od pozycji skierowanej tyłem do kierunku jazdy, następuje zablokowanie.

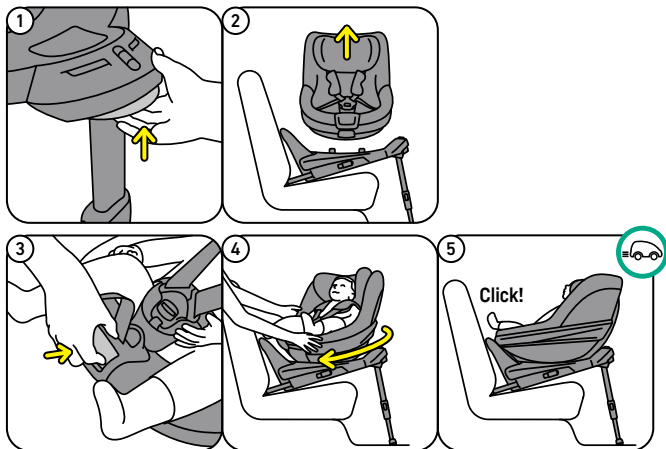

Umieszczanie dziecka w foteliku

1. Naciskając przycisk centralnego regulatora, płaską ręką odciągnij pasy barkowe od siedzenia. Upewnij się, że pasy są naciągnięte równomiernie, tak aby pozostały na tej samej długości. Nie ciągnij za poduszki naramienne, ponieważ są one zamocowane na stałe i nie mogą się przesuwac. (1)
2. Otwórz klamrę upręży. (2)
3. Aby pasy naramienne nie przeszkadzały, umieść poduszki naramienne na magnesach po obu stronach skorupy fotelika. (3)
4. Aby pasek krokowy nie przeszkadzał, złóż pasek krokowy do przodu, aż zetknie się z magnesem utrzymującym go na miejscu. (4)
5. Umieść dziecko w foteliku i w razie potrzeby wyreguluj położenie pasów barkowych i zagłówka - patrz rozdział „Dopasowanie do rosnącego dziecka”.
6. Załóż pasy ramienne na ramiona dziecka i zapnij klamrę: KLIK! (4)

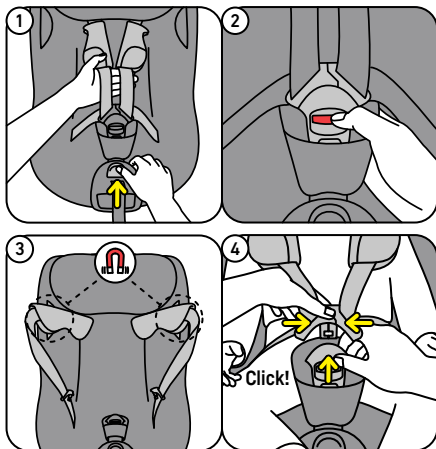

7. Wyciągnij środkowy pasek regulacyjny bezpośrednio z fotelika, aby napiąć uprząż. Upewnij się, że szelki są bardzo dobrze napięte, tak aby nie było możliwości poziomego zagięcia pasów. Zapinając pasy, należy zwrócić uwagę, aby dziecko dobrze przylegało do oparcia. (1, 2, 3)

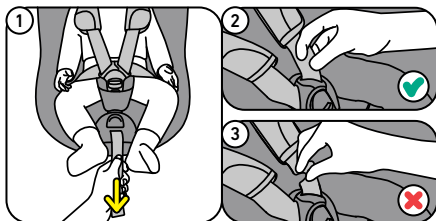

Zmiana kąta pochylenia

1. Kąt pochylenia można dostosować do potrzeb dziecka. Aby to zrobić, uzyskaj dostęp do uchwyty odchylenia i obracania znajdującego się pośrodku obszaru nóg. (1, 2)
2. Uważaj, aby nie obrócić siedziska, jeśli chcesz regulować tylko kąt odchylenia. (3)
3. W przypadku dzieci o wzroście powyżej 105 cm i przy korzystaniu z bazy z maksymalnie wysuniętą przednią usztywnieniem, fotelik musi znajdować się w pozycji maksymalnie wyprostowanej. (3)

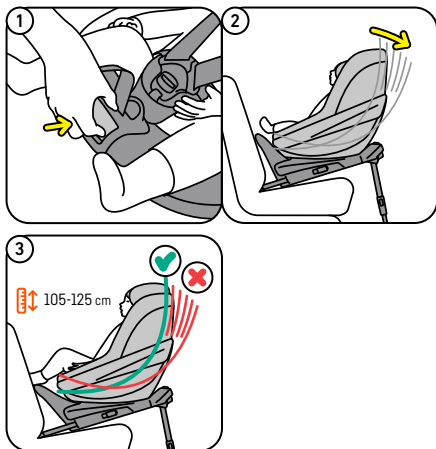

Dopasowanie fotelika do rosnącego dziecka

Wysokość paska na ramię/zagłówka

1. Wysokość pasów naramiennych i zagłówka można regulować, pociągając uchwyt zagłówka do góry z tyłu zagłówka i przesuwanie zagłówek w górę lub w dół. W tym celu należy rozpiąć klamrę szelek i wyciągnąć pasy. (1)
2. Aby znaleźć odpowiednią wysokość dla swojego dziecka, przesunąć zagłówek maksymalnie do góry, umieścić dziecko w foteliku, a następnie przesunąć zagłówek w dół, aż znajdzie się bezpośrednio na ramionach dziecka. (2)
3. Ważne przy użytkowaniu na przednim siedzeniu: zawsze należy zachować minimalną odległość 5 cm pomiędzy przednią osłoną samochodu a czubkiem głowy lub zagłówka dziecka, w zależności od tego, która wartość jest większa. Jeśli Twój samochód nie umożliwi tego w przypadku najwyższych pozycji zagłówka, zamiast tego należy przesunąć siedzenie na tylne siedzenie.

Miejsce na nogi

- Możesz zdecydować, ile miejsca na nogi chcesz zamontować, regulując położenie przedniego usztywnienia podstawy. Należy to zrobić przed zainstalowaniem podstawy. Zapoznaj się z instrukcją obsługi bazy. (3)

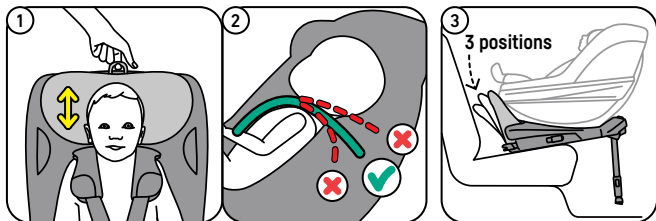

Zdejmowanie i zakładanie pokrowy

- Podczas zdejmowania pokrowca należy zachować ostrożność, ponieważ ponowne zakładanie pokrowca odbywa się w odwrotnej kolejności
- Pokrycie zagłówek można zdjąć osobno.
- Dalsze instrukcje można znaleźć na stronie www.besafe.com
- Przed praniem pamiętaj o zapięciu wszystkich rzepów i zamków błyskawicznych.
- Podczas prania pokrowca należy postępować zgodnie z etykietą prania znajdującą się po wewnętrznej stronie pokrowca.

! Ostrzeżenie: potencjalne niewłaściwe użycie

- NIE WOLNO montować fotelika dziecięcego na przednim siedzeniu pasażera Z AKTYWOWANĄ PODUSZKĄ POWIETRZNĄ.
- Zawsze należy używać podpórki podłogowej. Upewnij się, że podpórka podłogowa jest całkowicie wciśnięta i że siedzenie jest ustawione poziomo, z poziomicą w zielonym obszarze.
- Nigdy nie jedź z dzieckiem w foteliku, jeśli jest on obrócony na bok.
- Przed rozpoczęciem jazdy upewnij się, że wszystkie wskaźniki świecą na zielono.



Gwarancja

- Jeśli w ciągu 24 miesięcy od zakupu produkt okaże się wadliwy z powodu wad materiałowych lub produkcyjnych, z wyjątkiem pokrowców i pasków uprząży, należy go zwrócić do pierwotnego miejsca zakupu.
- Gwarancja obowiązuje wyłącznie w przypadku prawidłowego i ostrożnego użytkowania fotelika. Skontaktuj się ze sprzedawcą, on zadecyduje, czy fotelik zostanie zwrócony producentowi w celu naprawy. Nie można żądać wymiany ani zwrotu. Naprawa nie przedłuża gwarancji.
- Gwarancja wygasa: w przypadku braku paragonu, gdy wady powstały na skutek nieprawidłowego i niewłaściwego użytkowania, gdy wady powstały na skutek nadużycia, niewłaściwego użycia lub zaniedbania.



Demontaż i utylizacja produktu

- Ten produkt można rozłożyć na różne materiały w celu utylizacji odpadów; Szczegółowe instrukcje można znaleźć na stronie www.besafe.com.
- Prosimy o oddanie produktu do wyznaczonego punktu zbiórki zajmującego się utylizacją innych niż ogólne odpadów domowych.

Utylizacja opakowania

- Opakowanie tego produktu zawiera kilka elementów, takich jak karton. Prosimy o oddzielenie tych materiałów i oddanie ich do wyznaczonych punktów zbiórki w Twojej okolicy.





Благодарим за покупку BeSafe Beyond

Мы очень рады, что вы доверили нам заботу о вашей безопасности во время поездок вместе с малышом!

В этом руководстве мы расскажем вам все, что нужно знать о вашем автокресле.

- ! Очень важно, чтобы вы ознакомились с этим руководством по эксплуатации ДО установки автокресла. Неправильная установка может подвергнуть вашего ребенка опасности.

! Важная информация

Установка и использование

- ЗАПРЕЩАЕТСЯ устанавливать кресло на переднем пассажирском сиденье, если оно оснащено АКТИВИРОВАННОЙ ПОДУШКОЙ БЕЗОПАСНОСТИ.
- При использовании в Испании: Статья 117 Общего регламента дорожного движения в Испании запрещает езду на автомобиле с детьми ростом не выше 135 сантиметров, сидящими на передних сиденьях транспортного средства, за исключением следующих случаев: если в транспортном средстве нет задних сидений, все задние сиденья уже заняты детьми ростом ниже 135 см, нет возможности установить детское кресло на заднее сиденье.
- Данное автокресло можно устанавливать только на базе BeSafe Beyond Base.
- Данное автокресло в положении лицом назад одобрено для детей ростом от 61 до 125 см с максимальным весом до 22 кг.
- Автокресло всегда должно быть зафиксировано в положении для езды, если в нем сидит ребенок, и вы его везете. Никогда не садитесь за руль, если кресло, на котором сидит ребенок, повернуто в сторону.
- Когда ребенок сидит в автокресле, плечевые ремни должны быть всегда пристегнуты.
- Плечевые ремни должны быть натянуты; они не должны быть ослаблены или перекручены.
- Убедитесь в том, что ремень достаточно хорошо затянут таким образом, чтобы на нем не было горизонтальных складок. Затягивая ремни безопасности, убедитесь, что ребенок удобно располагается на спинке.





- В наплечниках и накладке пахового ремня имеются магниты. Магниты могут оказывать влияние на электронное оборудование, такое как кардиостимуляторы и другие медицинские приборы.
- Защищайте любую часть тела ребенка, которая подвергается воздействию солнца.
- Ребенок в автокресле должен находиться в одежде, чтобы избежать прямого контакта ремней с кожей. Избегайте объемной одежды, поскольку это не позволяет правильно затянуть ремни.
- Мы рекомендуем использовать это автокресло только для детей, которые могут сидеть вертикально, т.е. в возрасте не ранее 6 месяцев.
- Вы должны прекратить использование этого кресла и перейти на следующее подходящее кресло при выполнении ОДНОГО из следующих условий: 1) Рост ребенка превышает 125 см; 2) Ребенок вместе с одеждой весит более 22 кг; 3) Высота плеч превышает наивысшее положение плечевых ремней; 4) Верхняя часть ушей ребенка находится над самой высокой точкой подголовника в самом верхнем положении.
- Никогда не оставляйте ребенка в автокресле без присмотра.
- Убедитесь, что все пассажиры знают, как освободить ребенка из автокресла в случае чрезвычайной ситуации.

Эксплуатация и обслуживание

- Купите другое автокресло, если автомобиль, в котором оно было установлено, попал в аварию на скорости 10 км/ч и выше или если есть подозрение, что автокресло имеет повреждения независимо от их причины. Хотя оно может выглядеть неповрежденным, в случае повторного ДТП кресло может оказаться неспособным защитить ребенка на том уровне, для которого оно было сконструировано.
- Не допускайте защемления и утяжеления автокресла багажом, сиденьями и/или захлопывающимися дверьми.
- Убедитесь, что багаж и другие предметы в салоне автомобиля надежно закреплены. В случае аварии незакрепленный багаж может причинить серьезные травмы детям и взрослым.
- ЗАПРЕЩАЕТСЯ демонтировать, изменять или добавлять какие-либо детали в автокресло. В случае использования неоригинальных запасных частей или дополнительных принадлежностей гарантия аннулируется.





- Запрещается использовать кресло без чехла. Чехол является элементом безопасности и может быть заменен только на оригинальный чехол BeSafe.
- Не используйте агрессивные чистящие средства; они могут повредить материал автокресла.
- При стирке чехла автокресла обязательно следуйте указаниям на ярлыке, находящемся на внутренней стороне чехла.
- Компания BeSafe не рекомендует покупать или продавать детские автокресла, бывшие в употреблении.
- ЗАПРЕЩАЕТСЯ использовать автокресло более 15 лет. Вследствие старения качество материала может измениться.
- ЗАПРЕЩАЕТСЯ использовать кресло дома. Автокресло не предназначено для домашних условий, его можно использовать только в автомобиле.
- При установке автокресла в автомобиль проверьте все места, в которых оно может соприкоснуться с поверхностями в салоне. Мы рекомендуем использовать в этих местах защитный чехол (BeSafe), чтобы избежать порезов, оставления следов или обесцвечивания отделки салона автомобиля, особенно если она кожаная или деревянная.
- Если у вас возникли сомнения, проконсультируйтесь с производителем или продавцом.



Компоненты

- a Подголовник
- b Плечевые накладки (2 шт.)
- c Плечевые ремни (2 шт.)
- d Ремни для бедер (2 шт.)
- e Застежка плечевых ремней
- f Накладка на паховый ремень
- g Паховый ремень
- h Центральная регулировочная кнопка
- i Центральный регулировочный ремень
- j Ручка откидывания и поворота
- k Точка крепления SIP+ (2 шт.)
- l Дополнительная защита SIP+
- m Ручка разблокировки подголовника

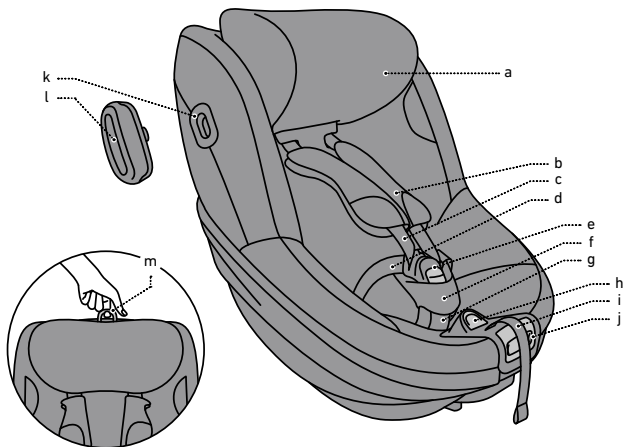

Установка SIP+

1. Автокресло поставляется со съемной системой SIP+ (защита от бокового удара+). Эта дополнительная защита от бокового удара всегда должна быть расположена со стороны двери транспортного средства. Ее устанавливают на место крепления SIP+, повернув по часовой стрелке до щелчка. Автокресло уже имеет встроенную защиту от бокового удара высокого уровня. Эта дополнительная система обеспечивает еще большую защиту в случае бокового удара. (1, 2, 3, 4)
2. Не используйте SIP+ на сиденье, если расстояние между сиденьем и дверью автомобиля слишком мало, что может привести к ситуации, когда кресло будет неправильно установлено на сиденье автомобиля.
3. Если SIP+ находится на высоте дверного окна и ваш автомобиль оборудован боковыми шторками безопасности, не используйте SIP+, если расстояние между SIP+ и окном составляет менее 10 см.

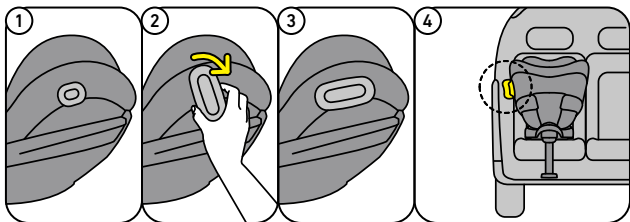

Установка сиденья на базу Beyond Base

1. Проверьте, являются ли зелеными индикаторы ISOFIX и индикатор опоры в пол.
2. Инструкция по установке базы в автомобиль приведена в руководстве по эксплуатации базы.
3. Если вы хотите установить на базу кресло, повернутое к вам, поверните диск вращения так, чтобы ребенок на наклейке был обращен к вам. (1, 2)
4. Расположите автокресло в правильном положении на базе, пока оно не защелкнется и индикатор соединения кресла не станет зеленым. (3, 4, 5)
5. Для определения положения убедитесь, что две желтые стрелки – внизу автокресла и на диске базы – установлены одна напротив другой. (6)
6. Если автокресло установлено в положении лицом назад на заднем сиденье автомобиля, вам следует, если возможно, отодвинуть назад переднее сиденье автомобиля так, чтобы оно почти соприкасалось с детским креслом. Убедитесь, что детское кресло может свободно вращаться.

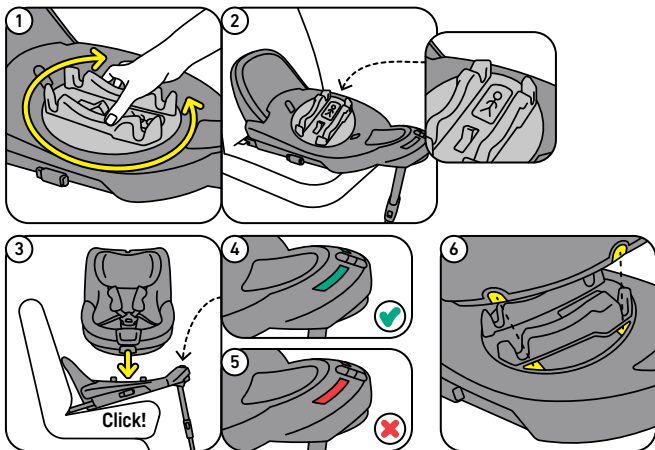

Снятие автокресла с базы

- Автокресло можно снять, потянув за ручку фиксации автокресла в передней части базы. (1, 2)

Вращение кресла

1. Чтобы облегчить посадку и высадку ребенка из кресла, можно повернуть кресло в сторону двери.
2. Чтобы повернуть детское кресло, нажмите на ручку регулировки наклона и поворота, расположенную посередине кресла. Его можно поворачивать при любом наклоне. (3)
3. Чтобы вернуть детское кресло в положение для езды, поверните его в положение лицом назад до щелчка и зафиксируйте. (4, 5)
4. Детское кресло может максимально повернуться примерно на 110° от положения лицом назад, после чего оно блокируется.

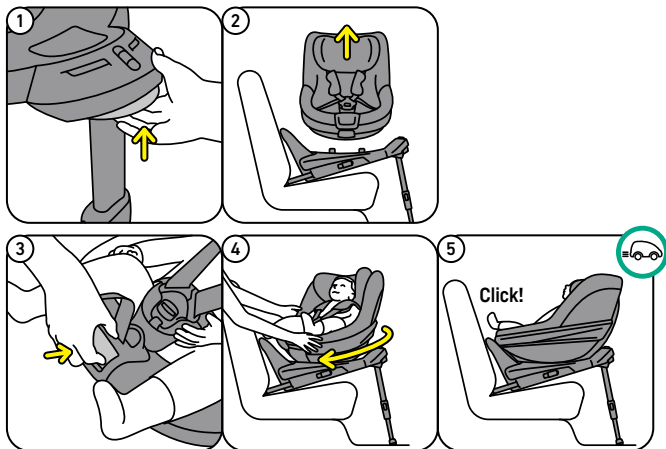

Размещение ребенка в кресле

1. Удерживая нажатой кнопку центрального регулятора, ладонью оттяните плечевые ремни от сиденья. Убедитесь в том, что ремни натянуты равномерно, чтобы они сохраняли одинаковую длину. Не тяните за плечевые накладки, так как они зафиксированы и не могут двигаться. (1)
2. Откройте застежку плечевого ремня. (2)
3. Чтобы плечевые ремни не мешали, установите плечевые накладки на магниты на каждой стороне корпуса кресла. (3)
4. Чтобы не мешали паховые ремни, сложите их вперед до соприкосновения с магнитом, чтобы зафиксировать их на месте. (4)
5. Посадите ребенка в кресло и при необходимости отрегулируйте положение плечевых ремней и подголовника – см. раздел «Регулировка для растущего ребенка».
6. Наденьте плечевые ремни на плечи ребенка и застегните пряжку: **ДО ЩЕЛЧКА!** (4)

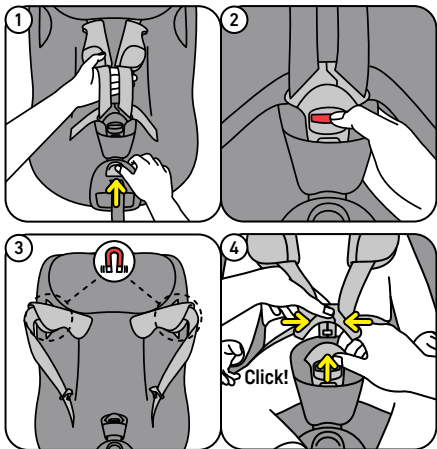

7. Потяните центральный регулировочный ремешок прямо от сиденья, чтобы натянуть ремень. Убедитесь в том, что ремень достаточно хорошо затянут таким образом, чтобы на нем не было горизонтальных складок. Затягивая ремни безопасности, убедитесь, что ребенок удобно располагается на спинке. (1, 2, 3)

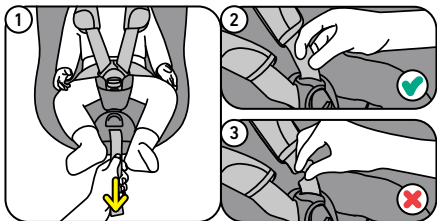

Изменение угла наклона

1. Угол наклона козырька можно отрегулировать так, чтобы это было удобно для ребенка. Для этого возьмитесь за ручку регулировки угла наклона и поворота, расположенную в центре зоны ног. (1, 2)
2. Если требуется отрегулировать только угол наклона, не поворачивайте кресло.
3. Для детей ростом более 105 см и при использовании базы с максимально выдвинутой передней скобой кресло должно находиться в максимально вертикальном положении. (3)

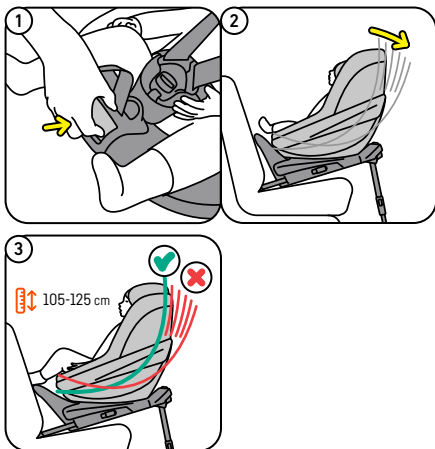

Регулировка сиденья под растущего ребенка

Плечевой ремень/высота подголовника

1. Высоту плечевых ремней и подголовника можно отрегулировать, потянув вверх ручку подголовника на задней стороне подголовника и перемещая подголовник вверх или вниз. Для этого необходимо расстегнуть пряжку ремня и вытащить лямки. (1)
2. Чтобы подобрать правильную высоту для вашего ребенка, полностью переместите подголовник вверх, поместите ребенка в кресло, а затем опустите подголовник вниз, пока он не «сядет» прямо на плечи ребенка. (2)
3. Важно при использовании на переднем сиденье: всегда должно быть минимальное расстояние 5 см между передним щитком автомобиля и верхней частью головы ребенка или подголовника, в зависимости от того, что выше. Если в вашем автомобиле не предусмотрены самые высокие положения подголовника, то вам необходимо переместить кресло на заднее сиденье. (3)

Пространство для ног

- Отрегулируйте положение передней скобы базы, чтобы установить на базе пространство для ног, которое вам нужно. Это необходимо сделать до установки базы. См. инструкцию пользования базы. (3)

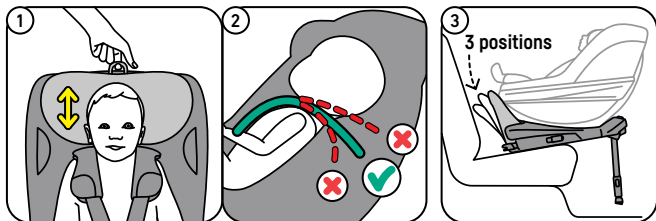

Снятие и надевание чехла

- Обратите внимание на то, как вы снимаете чехол. Надевание чехла осуществляется в обратном порядке.
- Чехол подголовника съемный.
- Для получения дополнительных указаний посетите сайт www.besafe.com.
- Перед стиркой обязательно закройте все липучки и молнии.
- При стирке чехла сиденья соблюдайте указания на внутренней стороне чехла.

! Внимание! Часто допускаемые ошибки при эксплуатации

- ЗАПРЕЩАЕТСЯ устанавливать кресло на переднем пассажирском сиденье, если оно оснащено АКТИВИРОВАННОЙ ПОДУШКОЙ БЕЗОПАСНОСТИ.
- Всегда используйте опору в пол. Убедитесь, что опора для пола полностью опущена, а кресло расположено горизонтально и спиртовой уровень находится в зеленой зоне.
- Движение автомобиля с развернутым вбок автокреслом с ребенком запрещено.
- Перед началом движения убедитесь, что все индикаторы светятся зеленым цветом.



Гарантия

- Если в течение 24 месяцев с момента покупки у изделия будет выявлен дефект материала или производственный брак (за исключением чехлов и плечевых ремней), пожалуйста, верните его в магазин.
- Гарантия действует только в том случае, если вы используете автокресло надлежащим и бережным образом. Пожалуйста, свяжитесь с дилером, он примет решение, следует ли вернуть автокресло производителю для ремонта. Замена или возврат не осуществляются. После ремонта гарантия не продлевается.
- Гарантия утрачивает свою силу: при отсутствии товарного чека, если дефекты вызваны неправильной или ненадлежащей эксплуатацией, если дефекты вызваны эксплуатацией с нарушением норм и правил или небрежностью.



Демонтаж и утилизация устройства

- Данное устройство может быть разобрано на различные материалы, подлежащие утилизации; подробные инструкции см. на сайте www.besafe.com.
- Сдайте устройство в специальный пункт приема бытовых отходов.

Утилизация упаковки

- В состав упаковки данного продукта входит несколько компонентов, таких как картон. Пожалуйста, отделите эти материалы и сдайте их в специальные пункты сбора в вашем регионе.





Paldies, ka izvēlējāties BeSafe Beyond

Mēs ļoti priecājamies būt kopā ar Jums ceļojumos un rūpēties par Jūsu bērna drošību!

Šajā rokasgrāmatā mēs izskaidrosim visu, kas Jums jāzina par autokrēsliņu.

- ! PIRMS autokrēsliņa uzstādīšanas ir svarīgi izlasīt šo lietotāja rokasgrāmatu. Nepareiza uzstādīšana var apdraudēt jūsu bērnu.

! Svarīga informācija

Uzstādīšana un lietošana



- Autokrēsliņu NEDRĪKST uzstādīt priekšējā sēdekļī AR AKTIVIZĒTU PRIEKŠĒJO DROŠĪBAS GAISA SPILVENU.
- Izmantojot Spānijā: Spānijas Vispārīgās satiksmes noteikumu 117.pants aizliedz pārvadāt bērnu, kura augums ir 135 cm vai mazāks, automašīnas priekšējā krēslā, izņemot gadījumus, kad automašīnai nav aizmugurējo sēdekļu, visus aizmugurējos sēdekļus jau aizņem bērni, kuru augums ir mazāks par 135 cm, vai, ja nav iespējams autokrēsliņu ievietot aizmugurējā sēdekļī.
- Šo autokrēsliņu var savienot tikai ar BeSafe Beyond bāzi
- Šis autokrēsliņš ir apstiprināts lietošanai atpakaļskatā bērnam augumā 61 - 125 cm ar maksimālo svaru līdz 22 kg.
- Braucot ar bērnu autokrēsliņā, sēdeklim vienmēr jābūt fiksētam braukšanas vai atpakaļskata pozīcijā. Nekad nebrauciet, ja autokrēsliņš ir pagriezts uz sāniem, kad bērns tajā atrodas.
- Bērnam atrodies autokrēsliņā, drošības jostiņām vienmēr ir jābūt saslēgtām.
- Autokrēsliņa drošības jostām ir jābūt nostieptām, tās nedrīkst būt savērpušās.
- Pārliedzieties, ka drošības jostīņas ir pievilktas tik cieši, ka tās nevar ielocīt. Pievelkot drošības jostas, pārliedzieties, ka bērns ir novietots precīzi pret krēsliņa atzveltni.
- Plecu un kājstarpes siksnu spilventiņi satur magnētus. Magnēti var ietekmēt elektronisko ierīču, piemēram, elektrokardio stimulatoru vai citu medicīnisko ierīču darbību.
- Aizsargājiet bērna ķermeņa daļas, kas pakļautas saules iedarbībai.
- Vienmēr apģērbiet bērnu ar plānu apģērba kārtu, lai izvairītos no tiešas drošības jostu saskares ar ādu. Izvairieties no bieza, mīksta apģērba, jo

tas neļauj pilnībā pievilkt drošības jostas.

- Mēs rekomendējam šo autokrēsliņu izmantot tikai bērniem, kuri spēj noturēties sēdus stāvoklī, parasti ne jaunākiem par 6 mēnešiem.
- Jums jāpārtrauc izmantot šis autokrēsliņš un jāmaina uz nākošo piemēroto autokrēsliņu, kad iestājas VIENS no šiem nosacījumiem: 1) bērns ir garāks par 125cm; 2) bērns kopā ar apģērbu sver vairāk par 22kg; 3) bērna pleci ir augstāk par drošības jostu pašu augstāko pozīciju; 4) bērna ausu augšpuse ir virs galvas balsta augstākā punkta, galvas balstam esot augstākajā pozīcijā.
- Nekad neatstājiēt bērnu autokrēsliņā bez uzraudzības.
- Pārliedcinieties par to, ka visi automašīnā esošie pasažieri zina, kā avārijas situācijā atbrīvot bērnu no autokrēsliņa.

Pārvietošana un apkope

- Produkts ir jānomaina, ja tas ir bijis sadursmē ar ātrumu vismaz 10 km/h, vai, ja ir aizdomas, ka autokrēsliņš ir bojāts kāda iemesla dēļ. Lai gan tas var izskatīties nebojāts, ja notiktu vēl kāda sadursme, autokrēsliņš var nespēt pasargāt bērnu tādā līmenī, kā tas paredzēts.
- Nepieļaujiet, ka bagāža, sēdekļi un/vai aizcirstas durvis produktu saspiež.
- Sekojiet tam, lai bagāža un citi objekti būtu pienācīgi nostiprināti. Negadījuma laikā nenostiprināta bagāža var smagi savainot gan bērnus, gan pieaugušos.
- NEDRĪKST izjaukt, modificēt vai pievienot autokrēsliņam kādas daļas. Garantija nedarbojas, ja tiek izmantotas neoriģinālas detaļas vai piederumi.
- Nekad neizmantojiet autokrēsliņu bez auduma pārvalka. Pārvalks ir drošības līdzeklis un to pieļaujams aizstāt tikai ar oriģinālo BeSafe pārvalku.
- Nelietojiet nekādus agresīvus tīrīšanas līdzekļus; tie var kaitēt produkta materiāliem.
- Mazgājot autokrēsliņa pārvalku, pārliedcinieties, ka ievērojat instrukcijas, kas norādītas uz etiķetes pārvalka iekšpusē.
- BeSafe nerekomendē pārdot vai iegādāties lietotus bērnu autokrēsliņus.
- NELIETOJIET produktu ilgāk par 15 gadiem. Novecošanās dēļ materiāla kvalitāte var mainīties.
- NEIZMANTOJIET autokrēsliņu mājas apstākļos. Tas nav konstruēts izmantošanai mājas apstākļos, bet tikai un vienīgi automašīnā.
- Kad autokrēsliņš ir uzstādīts automašīnā, pārbaudiet visas vietas, kur tas saskaras ar automašīnas salonu. Šajās vietās ieteicams izmantot



(BeSafe) krēsla aizsargu, lai izvairītos no iegriezumiem, iespaidumiem vai krāsas maiņas auto salonā, īpaši automašīnās ar ādas vai koka interjeru.

- Ja ir radušās šaubas, konsultējieties ar autokrēsliņa ražotāju vai izplatītāju.

Sastāvdaļas

- a Galvas balsts
- b Plecu jostas spilventiņi (2x)
- c Plecu jostas (2x)
- d Gūžu jostas (2x)
- e drošības jostiņu slēdzene
- f Kājstarpes jostas spilventiņš
- g Kājstarpes josta
- h Centrālā regulēšanas poga
- i Centrālā regulēšanas josta
- j Atgāšanas un pagriešanas rokturis
- k SIP + pievienošanas punkts (2x)
- l SIP+
- m Galvas balsta rokturis

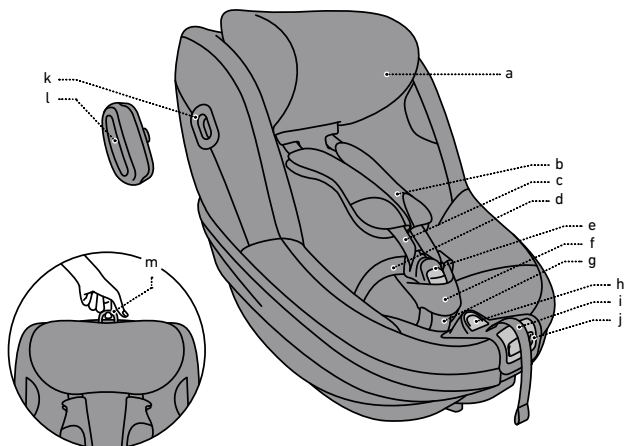

SIP + pievienošana

1. Autokrēsliņa komplektācijā nāk noņemama SIP+ (sānu triecienu aizsardzība+) uzlika. Šī papildus sānu triecienu aizsardzības uzlika jāizmanto automašīnas durvju pusē. To var pievienot, novietojot to SIP+ punktā un pagriežot pulksteņrādītāja kustības virzienā, līdz jūtat, ka tas noklikšķinā vietā. Autokrēsliņš jau piedāvā augsta līmeņa integrētu sānu triecienu aizsardzību. Šī papildus SIP+ uzlika paaugstina aizsardzību sānu triecienu gadījumā. (1, 2, 3, 4)
2. Neizmantojiet SIP+ uzliku, ja vieta starp autokrēsliņu un durvīm ir pār šauru, kas var novest pie situācijas, ka autokrēsliņš automašīnā ievietots nepareizi.
3. Gadījumā, ja SIP+ atrodas automašīnas loga augstumā un Jūsu automašīnai ir sānu gaisa spilveni (airbag), nelietojiet SIP+, ja atstarpe starp SIP+ un automašīnas logu ir mazāka par 10cm.

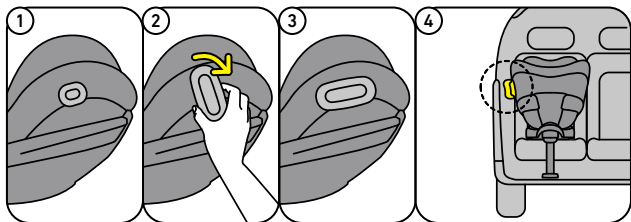

Autokrēsliņa uzstādīšana uz Beyond bāzes

1. Pārlicinieties, ka ISOfix un grīdas atbalsta kājas indikatori uz bāzes ir zaļā krāsā.
2. Detalizēts skaidrojums par to, kā stiprināt bāzi automašīnā, atrodams bāzes lietotāja rokasgrāmatā.
3. Ja vēlaties uz bāzes stiprināt autokrēsliņu, kas pagriezts pret Jums, pagrieziet rotācijas disku tā, lai uz uzlīmes attēlotais bērns būtu vērsti pret Jums. (1, 2)
4. Novietojiet autokrēsliņu uz bāzes pareizā pozīcijā, līdz tas noklikšķ un autokrēsliņa piestiprināšanas indikators priekšpusē ir zaļš. (3, 4, 5)
5. Lai palīdzētu atrast pozīciju, varat izmantot dzeltenās atzīmes autokrēsliņa apakšā un bāzes diskā. Izlīdziniet dzeltenās atzīmes vienu ar otru. (6)
6. Kad autokrēsliņš uzstādīts bērna pārvadāšanai atpakaļskatā, iesakām atbīdīt automašīnas priekšējo krēslu tā, lai tas ir tuvu autokrēsliņa atzveltni. Pārlicinieties, ka autokrēsliņu joprojām var brīvi pagriezt.

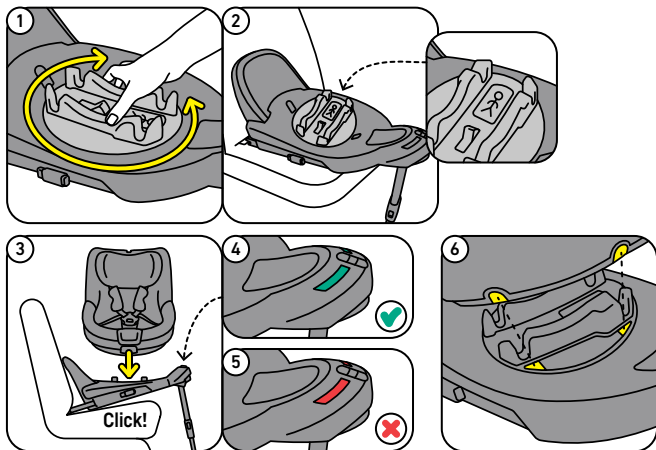



Autokrēsliņa noņemšana no bāzes

- Autokrēsliņu noņem, pavelkot autokrēsliņa atbrīvošanas rokturi bāzes priekšpusē. (1, 2)

Autokrēsliņa pagriešana

1. Lai atvieglotu bērna ievietošanu un izņemšanu no autokrēsliņa, to var pagriezt uz durvju pusi.
2. Lai pagrieztu autokrēsliņu, nospiediet atgāšanas un pagriešanas rokturi, kas atrodas autokrēsliņa vidus daļā. Autokrēsliņu var pagriezt jebkurā slīpuma pozīcijā. (3)
3. Lai autokrēsliņu atgrieztu atpakaļ braukšanas stāvoklī, pagriežiet to pretēji braukšanas virzienam, līdz atskan klikšķis un autokrēsliņš ir nofiksēts. (4, 5)
4. Autokrēsliņu prom no atpakaļskata pozīcijas var pagriezt apm. 110° platā leņķī, tālāka pagriešana ir bloķēta.

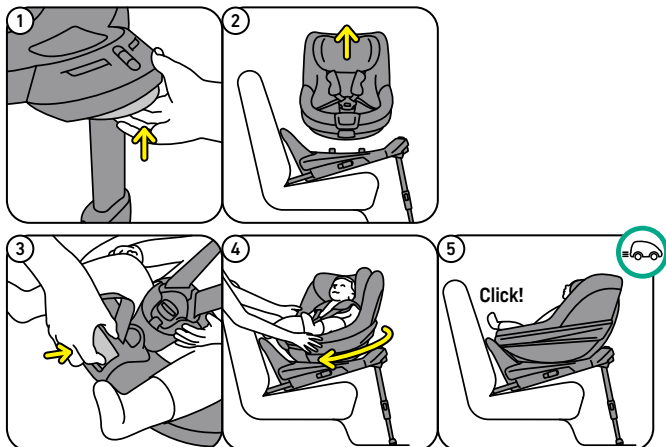

Bērna ievietošana autokrēsliņā

1. Piespiežot centrālo drošības jostiņu regulēšanas pogu, ar taisnu plaukstu velciet plecu drošības jostas ārā no autokrēsliņa. Velciet jostas vienmērīgi, lai tās paliktu vienādā garumā. Nevelciet aiz drošības jostiņu polsteriem, jo tie ir piestiprināti un nevelkas. (1)
2. Attaisiet autokrēsliņa drošības jostiņu sprādzi. (2)
3. Lai plecu drošības jostiņas netraucētu, novietojiet jostiņu polsterus pie magnētiem katrā autokrēsliņa korpusa pusē. (3)
4. Lai kājstarpes jostiņa netraucētu, nolokiet to uz priekšu līdz magnētam, kas to noturēs vietā. (4)
5. Ielieciet bērnu autokrēsliņā un pielāgojiet plecu drošības jostas un galvas balstu, ja tas ir nepieciešams. Lūdzu skatiet sadaļu "autokrēsliņa pielāgošana, bērnam augot".
6. Pārliediet plecu drošības jostas pāri bērna pleciem un aiztaisiet sprādzi: **KLIK!** (4)

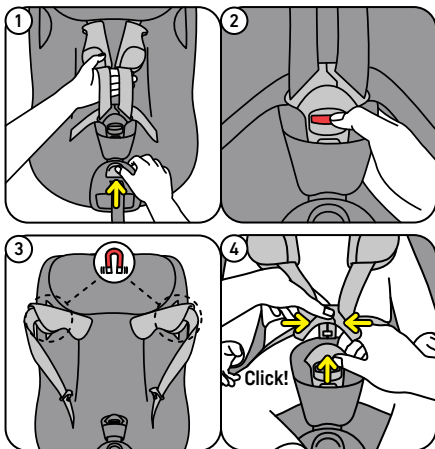



7. Pavelciet centrālo jostīņu prom no autokrēslīņa, lai pievilktu autokrēslīņa drošības jostas. Pārliecinieties, ka drošības jostīņas ir pievilktas tik cieši, ka tās nevar ielocīt. Pievelkot drošības jostas, pārliecinieties, ka bērns ir novietots precīzi pret krēslīņa atzveltni. (1, 2, 3)

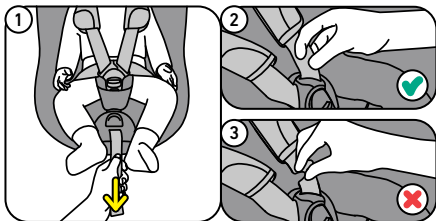

Slīpuma pozīcijas maiņa

1. Slīpuma leņķi var pielāgot tā, lai tas būtu ērts Jūsu bērnam. To var izdarīt ar atgāšanas un rotācijas rokturi kājgala vidus daļā. (1, 2)
2. Uzmaniet nepagriezt autokrēsliņu, ja vēlaties tikai regulēt slīpuma pozīciju.
3. Bērniem virs 105cm auguma, lietojot bāzi ar priekšējo stiprinājumu visizvērstākajā pozīcijā, autokrēsliņam jābūt visvertikālākajā pozīcijā. (3)

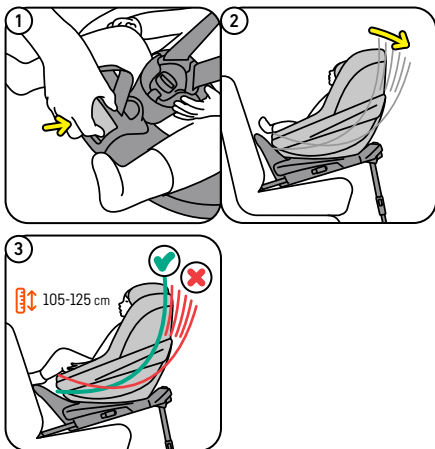

Autokrēsliņa pielāgošana, bērnam augot

Plecu jostu/ galvas balsta augstums

1. Plecu jostu un galvas balsta augstumu var regulēt, pavelkot galvas balsta aizmugures rokturi un virzot galvas balstu uz augšu vai uz leju. Lai to varētu izdarīt, drošības jostiņas ir jāataisa un jāizvelk. (1)
2. Lai noteiktu piemērotāko galvas balsta augstuma pozīciju, virziet galvas balstu pašā augstākajā pozīcijā, ieliekat bērnu autokrēsliņā un tad virziet galvas balstu uz leju tikmēr, kamēr tas ir tieši uz bērna pleciem. (2)
3. Svarīgi, lietojot automašīnas priekšējā krēslā: starp automašīnas priekšējo paneli un bērna galvu vai galvas balsta augšdaļu (atkarībā no tā, kas ir augstāk) vienmēr jābūt vismaz 5cm atstarpei. Ja Jūsu automašīnā šo nevar ievērot, tad autokrēsliņš jānovieto tikai uz aizmugures sēdekļa.

Vieta kājām

- Pielāgojot bāzes priekšējā stiprinājuma pozīciju, varat regulēt, cik daudz vietas kājām autokrēsliņā vēlaties. Tas jā dara pirms bāzes uzstādīšanas. Skatiet bāzes lietotāja rokasgrāmatu. (3)

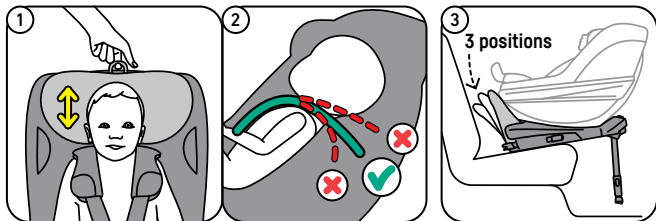

Pārvalka noņemšana un uzlikšana

- Ievērojiet darbību secību noņemot pārvalku, jo to uzliekot atpakaļ šīs pašas darbības būs jāveic pretējā secībā.
- Galvas balsta pārvalks ir noņemams atsevišķi.
- Tālākām instrukcijām lūdzu apmeklējiet tīmekļvietni www.besafe.com
- Pirms mazgāšanas pārlicinieties, ka visi velcro un rāvējslēdzēji ir aizvērti.
- Mazgājot autokrēslīņa auduma pārvalku, pārlicinieties ka ievērojat mazgāšanas norādes, kas ir pārvalka iekšpusē.

! Brīdinājums: iespējama nepareiza lietošana

- NEDRĪKST uzstādīt autokrēslīņu priekšējā pasažiera vietā, ja tur ir AKTIVIZĒTS DROŠĪBAS SPILVENS.
- Grīdas atbalsta kāja jālieto vienmēr. Pārlicinieties, ka grīdas atbalsta kāja ir pilnībā nospiesta uz leju un, ka autokrēslīņš ir novietots horizontāli ar līmeņrāža burbuli zaļajā zonā.
- Nekad nepārvadāji bērnu, ja tas ir iesēdināts uz sāniem pagrieztā autokrēslīņā.
- Pirms braukšanas uzsākšanas pārlicinieties, ka visi indikatori ir zaļi.



Garantija

- Ja 24 mēnešu laikā kopš šī ražojuma iegādes brīža tiek atklāti kādi materiālu vai ražošanas defekti (izņemot pārsegus un drošības jostīņu siksnas), lūdzu atgrieziet šo produktu tā sākotnējās iegādes vietā.
- Garantijas saistības būs spēkā tikai tad, ja autokrēslīņš tiek izmantots atbilstoši tā funkcijām un tas lietots uzmanīgi. Lūdzu, sazinieties ar tirgotāju, kur iegādājāties produktu, jo viņa kompetencē ir pieņemt lēmumu par autokrēslīņa atgriešanu ražotājam remontdarbu veikšanai. Garantijas saistībās neietilpst preces nomaiņa vai atgriešana un naudas atmaksa. Garantijas lēmums nepagarina garantijas periodu.
- Garantijas saistības nav spēkā, ja: nav pirkumu apliecināšanas dokumenta (čeka/rēķina), defektus izraisījusi nepareiza vai funkcijām neatbilstoša izmantošana, ja defekti radušies ļaunprātīgas vai nepareizas ekspluatācijas, vai neuzmanības rezultātā.



Produkta demontāža un iznīcināšana

- Šo produktu var sadalīt dažādos atkritumu apstrādes materiālos; lūdzu apmeklējiet www.besafe.com detalizētākiem norādījumiem.
- Lūdzu, nogādājiet produktu noteiktā savākšanas punktā, lai apstrādātu sadzīves atkritumus, kas nav vispārīgi.

Iepakojuma iznīcināšana

- Šī produkta iepakojumā ir dažādi materiāli, piemēram, kartons. Lūdzu, atdaliet šos materiālus un nododiet tos atbilstošajos atkritumu savākšanas punktos savā teritorijā.





Zahvaljujemo se vam, da ste se odločili za BeSafe Beyond

Tako smo veseli, da vas in vašega otroka spremljamo na vaših potovanjih in skrbimo za njihovo varnost.

V tem priročniku vam bomo razložili vse, kar morate vedeti o vašem avtosedežu.

! Pomembno je, da PRED namestitvijo sedeža podrobno preberete ta priročnik. Nepravilna namestitev lahko ogrozi varnost vašega otroka.

! Ključne informacije

Namestitev in uporaba

- Avtosedeža NIKOLI ne uporabljajte na prednjem sedežu Z AKTIVIRANO ČELNO ZRAČNO BLAZINO.
- Pri uporabi v Španiji: 117. člen splošne prometne ureditve v Španiji prepoveduje prevoz otrok, ki so enaki ali nižji od 135 centimetrov na sprednjih sedežih avtomobila, razen če vozilo nima zadnjih sedežev, vseh zadnjih sedežev že zasedajo otroci, nižji od 135 cm ali če ni mogoče namestiti avtosedež na zadnji klopi avtomobila.
- Avtosedež je mogoče namestiti samo na BeSafe Beyond podstavke.
- Avtosedež je odobren za uporabo nasprotno od smeri vožnje od 61 do 125 cm in največjo težo do 22 kg.
- Ko vozite otroka v avtosedežu, mora biti sedež vedno zaklenjen v položaju za vožnjo. Nikoli ne vozite s sedežem, obrnjenim v stran, ko v sedežu sedi otrok.
- Varnostni pasovi morajo biti vedno pripeti, ko otrok sedi v sedežu.
- Varnostni pasovi morajo biti tesno napeti in nezasukani.
- Trdno zategnite varnostne pasove sedeža, tako da jih ne morete več horizontalno prepogniti. Pri pritrjevanju pasov se prepričajte, da je otrok popolnoma prislonjen ob naslon avtosedeža.
- Ramenske blazinice in blazinicica mednožne sponke vsebujejo magnetne. Magneti lahko vplivajo na elektronsko opremo, kot so srčni spodbujevalniki ali druge medicinske naprave.
- Zaščitite vsak del otrokovega telesa, ki je izpostavljen soncu.
- Otroka vedno oblecite v tanko plast obleke, da se izognete neposrednemu stiku varnostnih pasov in kože. Izogibajte se debelim zimskim oblačilom, saj s tem preprečite, da bi se pasovi popolnoma zategnili.
- Priporočamo vam, da avtosedež uporabljate le za otroke, ki znajo sedeti



pokonci, torej ne za tiste, ki so mlajši od 6 mesecev.

- Ta avtosedež morate prenehati uporabljati in ga zamenjati z naslednjim primernim sedežem, ko je izpolnjen EDEN od naslednjih pogojev: 1) Otrok je višji od 125 cm; 2) Otrok oblečen tehta več kot 22 kg; 3) Višina ramen presega najvišji položaj ramenskih pasov; 4) Konica ušes je nad najvišjo točko naslona za glavo v najvišjem položaju.
- Otroka v avtosedežu nikoli ne pustite brez nadzora.
- Poskrbite, da vsi potniki vedo, kako treba odpeti otroka v nujnih primerih.

Ravnanje in vzdrževanje

- Izdelek zamenjajte, če je bil udeležen v trčenju, pri katerem je bila hitrost 10 km/h ali več, ali če obstaja sum, da je bil sedež iz kakršnega koli razloga poškodovan. Čeprav je morda videti nepoškodovan, v primeru ponovne nesreče sedež morda ne bo mogel zaščititi vašega otroka na ravni, za katero je bil zasnovan.
- Preprečite, da bi se izdelek ukleščil ali obtežil s prtljago, sedeži in/ali loputanjem z vrati.
- Prepričajte se, da so prtljaga in ostali predmeti pravilno pritrjeni. Nezavarovana prtljaga v primeru nesreče lahko povzroči različne poškodbe otroka in odraslih.
- Izdelek ne poskušajte razstaviti, ga spremeniti ali mu dodati kateri drugi del. Garancija bo razveljavljena, če se uporabijo neoriginalni deli ali dodatna oprema.
- Nikoli ne uporabljate sedeža brez prevleke. Prevleka je varnostni dodatek in jo lahko zamenjate samo z originalno BeSafe prevleko.
- Ne uporabljajte nobenih agresivnih čistilnih sredstev; ti lahko poškodujejo konstrukcijski material izdelka.
- Pri pranju prevleke upoštevajte navodila na nalepki, ki se nahaja na notranji strani prevleke.
- BeSafe priporoča, da ne kupujete ali prodajate rabljenih otroških sedežev.
- Izdelka NE uporabljajte več kot 15 let. Zaradi staranja se lahko kakovost materiala spremeni.
- Avtosedež NI namenjen za uporabo doma, lahko se uporablja samo v vozilih.
- Ko je izdelek nameščen v avtomobilu, preverite vsa področja, kjer bi se avtosedež lahko dotaknil notranjosti. Priporočamo, da na teh mestih uporabite zaščitno prevleko (BeSafe), da preprečite ureznine, madeže ali razbarvanje notranjosti vozila, zlasti pri vozilih z usnjeno ali leseno notranjostjo.
- V primeru kakršnih koli dvomov se posvetujte s proizvajalcem ali prodajalcem sedeža.



Sestavni deli

- a Naslon za glavo
- b Ramenske blazinice (2x)
- c Ramenski pasovi (2x)
- d Stegenski pasovi (2x)
- e Zaponka pasu
- f Blazinicica mednožnega traku
- g Mednožni trak
- h Gumb centralnega regulatorja
- i Trak centralnega regulatorja
- j Ročaj za naklon in vrtenje
- k SIP+ pritrdilna točka (2x)
- l SIP+
- m Ročaj naslonjala za glavo

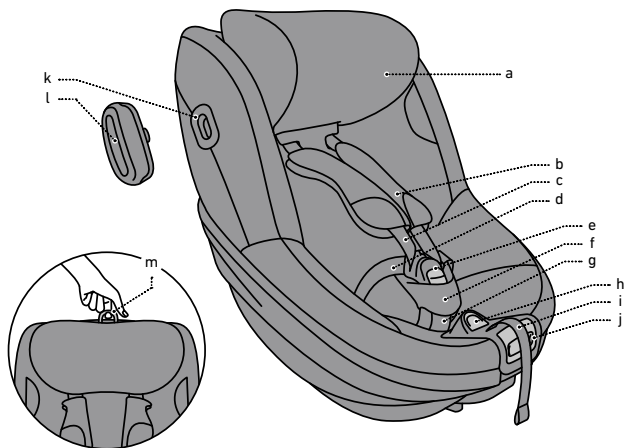

Namestitev SIP+

1. Avtosedelj je opremljen z odstranljivo zaščito SIP+ (Side Impact Protection+). To dodatno zaščito pred bočnim trkom je treba uporabiti na strani vrat vozila. Postavite ga lahko tako, da ga postavite na pritrdilno mesto SIP+ in ga nato obračate v smeri urinega kazalca, dokler ne začutite, da se zaskoči. Avtosedelje že ponuja visoko raven integrirane zaščite pred bočnim trkom. Ta dodatna zaščita pri bočnem trku dodatno izboljša zaščito pred bočnim trkom. (1, 2, 3, 4)
2. SIP+ ne uporabljajte na sedežu, če je prostor med sedežem in vrati vozila premajhen, kar lahko povzroči situacijo, da avtosedelj ni pravilno nameščen na sedežu vozila.
3. Če se SIP+ po namestitvi nahaja na višini okna in je vaš avtomobil opremljen s stranskimi zračnimi blazinami, ga ne uporabljajte, če je razdalja med SIP+ in oknom manjša od 10 cm.

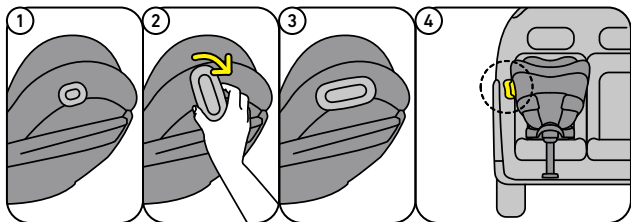

Namestitev avtosedeža na Beyond bazo

1. Preverite da so indikatorji na ISOfix bazi in podporni nogi zeleni.
2. Podrobno razlago o namestitvi podstavka v avto najdete v uporabniškem priročniku podstavka.
3. Če želite avtosedež na podstavek namestiti obrnjen proti sebi, lahko rotacijski disk obrnete tako, da je otrok na nalepki obrnjen proti vam. (1, 2)
4. Postavite avtosedež v pravilen položaj na podstavku, dokler se ne zaskoči s podstavkom in indikator povezave sedeža na sprednji strani ne zasveti zeleno. (3, 4, 5)
5. Za pomoč pri iskanju položaja si lahko pomagate z rumenimi oznakami na dnu avtosedeža in na podstavku. Poravnajte rumene oznake med seboj. (6)
6. Pri nameščanju avtosedeža nasprotno od smeri vožnje, je priporočljivo, da prednji sedež vozila namestite tako, da se dotika avtosedeža. Preverite, ali se avtosedež lahko še vedno prosto obrača.

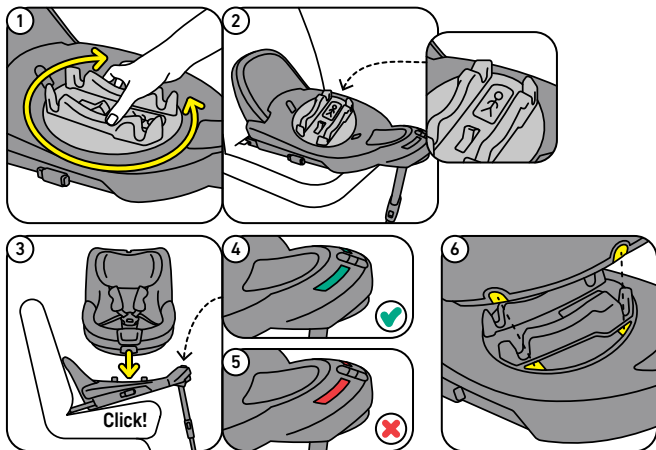

Odstranitev avtosedeža iz podstavka

- Avtosedež lahko odstranite tako, da povlečete ročaj za sprostitev sedeža na sprednji strani podstavka. (1, 2)

Obračanje avtosedeža

1. Za lažjo namestitev otroka v sedežu, sedež lahko obrnete proti vratom avtomobila.
2. Za obračanje avtosedeža pritisnite ročico za nagib in obračanje na sredini sedeža. Avtosedež lahko obračate v katerem koli položaju. (3)
3. Če želite avtosedež vrniti v položaj za vožnjo, ga obrnite v položaj nasprotno od smeri vožnje, dokler ne zaslišite klika in se sedež ne zaskoči. (4, 5)
4. Avtosedež se lahko največ obrne za približno 110° iz položaja nasprotno od smeri vožnje, nato je blokiran.

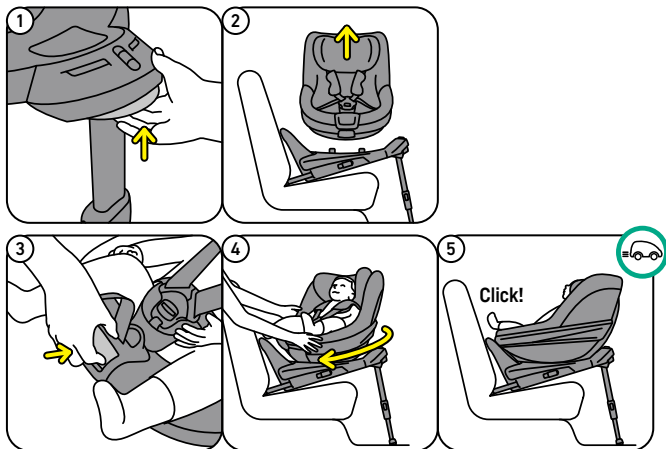

Namestitev otroka v avtosedež

1. Medtem ko pritiskate gumb centralnega regulatorja z ravno roko izvlecite ramenske pasove stran od sedeža. Pasove enakomerno potegnite, da ostanejo enaki. Ne vlecite ramenskih blazinic, ker so pritrjene in jih ni mogoče premikati. (1)
 2. Odprite zaponko varnostnega pasu. (2)
 3. Da naramnice ne bodo v napoto, namestite ramenske blazinice na magnetne na vsaki strani lupine sedeža. (3)
 4. Da mednožni trak ne bo v napoto, ga prepognite naprej, dokler se ne poveže z magnetom, da ostane na mestu. (4)
5. Otroka postavite v avtosedež in po potrebi prilagodite položaj ramenskih pasov in naslonjala za glavo - glejte poglavje "Prilagajanje otroku skozi rast".
6. Naramnice namestite na otrokova ramena in zaprite zaponko: **KLIK!** (4)

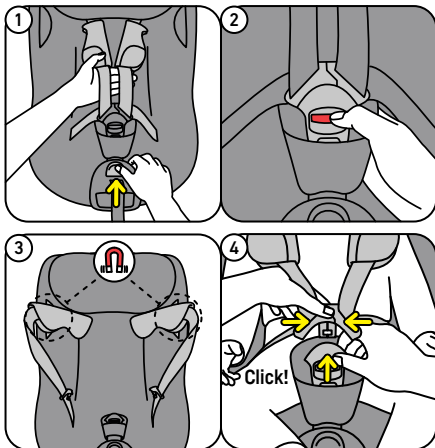

7. Trak centralnega regulatorja povlecite naravnost stran od sedeža, da zategnete varnostne pasove. Pas zelo dobro zategnite, da pasov ne morete več vodoravno prepogniti. Ko zategnete pas, preverite, ali je otrok pravilno nameščen ob naslonjalu sedeža. (1, 2, 3)

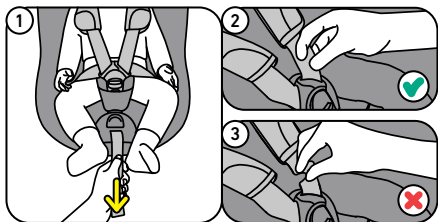

Spreminjanje naklona

1. Kot naklona je mogoče nastaviti tako, da je otroku udobno. Če želite to narediti, dostopajte do ročaja za nagib in vrtenje na sredini prostora za noge. (1, 2)
2. Pazite, da ne obračate sedeža, če želite samo nastaviti kot naklona.
3. Za otroke višje od 105 cm in pri uporabi podstavka z najbolj iztegnjenim položajem prednje podpore, avvtosedež mora biti v najbolj pokončnem položaju. (3)

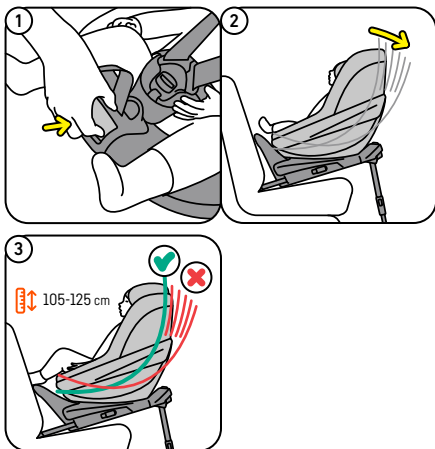

Prilagoditev avtosedeža otroku glede na rast

Višina ramenskega pasu / naslona za glavo

1. Višino ramenskega pasu in vzglavnika lahko nastavite tako, da ročico za vzglavnik potegnete navzgor na zadnji strani vzglavnika in pomaknete vzglavnik navzgor ali navzdol. Da je to mogoče, mora biti zaponka varnostnega pasu odprta in varnostni pasovi izvlečeni. (1)
2. Če želite najti pravo višino za svojega otroka, premaknite vzglavnik do konca navzgor, otroka namestite na sedež, nato pa vzglavnik premaknite navzdol, dokler ne sede neposredno na ramena vašega otroka. (2)
3. Pomembno za uporabo na sprednjem sedežu: Vedno mora biti razdalja med vetrobranskim steklom avtomobila in vrhom otrokove glave ali vzglavnika najmanj 5 cm, odvisno kar je višje. Če ni mogoče zagotoviti zadostne razdalje, medtem ko je vzglavnik v najvišjih položajih, je treba sedež prestaviti na zadnji sedež. (3)

Prostor za noge

- Odločite se lahko, s koliko prostora za noge želite namestiti avtosedež, tako da prilagodite položaj sprednje opore podstavka. To je treba storiti pred namestitvijo baze. Glejte uporabniški priročnik baze. (3)

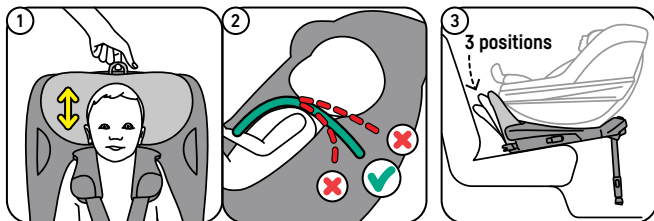

Odstranjevanje in ponovno postavljanje prevleke

- Pri odstranjevanju prevleke bodite pozorni, saj nameščanje poteka v nasprotnem zaporedju.
- Prevleko vzglavnika lahko odstranite ločeno.
- Za nadaljnja navodila obiščite www.besafe.com
- Pred pranjem se prepričajte, da zaprete vse velcro trakove (ježke) in zadrge.
- Pri pranju sedežne prevleke upoštevajte nalepko za pranje na notranji strani prevleke.

! Opozorilo: morebitna nepravilna uporaba

- Sedeža NE SMETE namestiti na sprednji sovoznikov sedež v vozilu Z AKTIVIRANO ZRAČNO BLAZINO.
- Vedno je treba uporabiti podporno nogo. Prepričajte se, da je podporna noga povsem potisnjena navzdol in da je avtosedež nameščen vodoravno z vodno tehtnico v zelenem območju.
- Nikoli ne vozite otroka v avtosedežu, če je sedež obrnjen na stran.
- Pred vožnjo se prepričajte, da so vsi indikatorji zeleni.



Garancija

- Če se v 24 mesecih od nakupa na izdelku pojavijo napake zaradi materiala ali izdelave, razen napak na prevleki ali pasovih, ga vrnite tja, kjer ste ga kupili.
- Garancija je veljavna le, če sedež uporabljate pazljivo in kot je predpisano. Prosimo, da se posvetujete s trgovcem, ki bo ocenil, ali je treba sedež vrniti proizvajalcu v popravilo. Zamenjave ali vračila ne morete zahtevati sami. Zaradi popravila se garancija ne podaljša.
- Garancija poteče, če: pri uveljavljanju zahtevka ne priložite račun, če poškodbe nastanejo zaradi nepravilne in napačne uporabe, če okvare nastanejo zaradi grobega ravnanja, nepazljivosti ali malomarnosti.



Razstavljanje in odlaganje izdelka

- Ta izdelek je mogoče razstaviti na različne materiale za ravnanje z odpadki; obiščite www.besafe.com za podrobna navodila.
- Izdelek oddajte na določenem zbirnem mestu za negospodinjске odpadke.

Odstranjevanje embalaže

- Embalaža tega izdelka vsebuje več komponent, kot je karton, prosimo, da ločite te materiale in jih oddate na določenih zbirnih mestih na vašem območju.



Täname, et valisite BeSafe Beyond'i

Meil on hea meel teil ja teie pisikesel reisidel kaasas olla ja nende turvalisust hoida!

Selles juhendis selgitame teile kõike, mida peate oma istme kohta teadma.

- ! Väga oluline on, et te loeksite seda kasutusjuhendit ENNE istme paigaldamist. Vale paigaldusviis võib ohustada teie last.

! Esmatähtis teave

Paigaldamine ja kasutamine



- Lapseistet EI TOHI paigaldada esiistmele, MIS ON AKTIVEERITUD EESMISE TURVAPADJAGA.
- Kasutamisel Hispaanias: Hispaania liikluse üldmääruse artikkel 117 keelab sõita sõiduki esiistmetel kuni 135 sentimeetri pikkuste lastega, välja arvatud juhul, kui sõidukil pole tagaistmeid, kõik tagaistmed on juba hõivatud alla 135 cm pikkuste lastega või kui lapseistet ei ole võimalik tagaistmele paigaldada.
- Seda istet saab paigaldada ainult BeSafe Beyond Alusele
- See iste on heaks kiidetud seljaga sõidusuunas lastele pikkusega 61-125 cm ja maksimaalse kaaluga kuni 22 kg.
- Lapsega koos sõites peab iste olema alati sõiduasendis lukustatud. Ärge kunagi sõitke küljele pööratud istmega, kui istmel istub laps.
- Kui laps on istmes, peavad rakmed olema alati kinnitatud.
- Rakmeid tuleb pingutada kuni neis ei ole lõtku ning neid ei tohi keerdu ajada.
- Veenduge, et turvarihmad on korralikult pingutatud, et neid ei oleks võimalik voltida. Kui pingutate turvarihmasid, veenduge et laps on korralikult vastu seljatuge.
- Õlapadjad ja jalgevaherihma padjad sisaldavad magneteid. Magnetid võivad mõjutada elektroonilisi seadmeid, nagu südamestimulaatorid või muud meditsiiniseadmed.
- Kaitske lapse katmata kehaosi otsese päikese eest.
- Ärge pange lapsele kunagi liiga palju riideid selga, et vältida otsekontakti rakmerihmade ja naha vahel. Vältige puhvis riideid, kuna need takistavad rihmade täielikku pingutamist.
- Me soovime kasutada istet ainult lastega, kes suudavad juba sirgelt istuda. Seega mitte noorematega, kui 6 kuud.
- Peate selle istme kasutamise lõpetama ja võtma kasutusele uue sobiva





istme, kui ÜKS neist tingimustest on täidetud: 1) laps on pikem kui 125 cm; 2) Laps sh. riided kaaluvad üle 22 kg; 3) öla kõrgus ületab ölavööde kõrgeima asendi; 4) Kõrvade ülaosa asub peatoe kõrgeimast asendist ülevaolpool.

- Ärge kunagi jätke last istmesse järelevalveta.
- Veenduge, et kõik reisijad teaksid, kuidas last hädaolukorras istmest vabastada.

Käsitsemine ja hooldus

- Vahetage toode välja, kui see on olnud kokkupõrkes, mille kiirus oli 10 km/h ja rohkem, või kui on kahtlus, et iste on mingil põhjusel kahjustatud. Kuigi iste võib tunduda vigastamata, ei pruugi iste uue õnnetuse korral teie last kaitsta nii, nagu see oli ette nähtud.
- Vältige toote lõksu jäämist või koormamist pagasi, istmete ja/või paugutavate uste tõttu.
- Veenduge, et pagas ja muud esemed oleksid õigesti kinnitatud. Kinnitamata pagas võib õnnetuse korral põhjustada lastele ja täiskasvanutele tõsiseid vigastusi.
- ÄRGE proovige toodet lahti võtta, muuta ega sellele mingeid osi lisada. Garantii kaotab kehtivuse, kui kasutatakse mitteoriginaalseid osi või tarvikuid.
- Ärge kunagi kasutage istet ilma katteta. Kate on ohutusseade ning seda võib asendada vaid BeSafe originaalkattega.
- Ärge kasutage agressiivseid puhastusvahendeid; need võivad kahjustada toote ehitusmaterjali.
- Istmekatte pesemisel järgige kindlasti istmekatte siseküljel leiduval sildil toodud juhiseid.
- BeSafe soovib mitte osta, ega müüa kasutatud lasteistmeid.
- ÄRGE kasutage toodet kauem kui 15 aastat. Vananemise tõttu võib materjali kvaliteet muutuda.
- ÄRGE kasutage kodus. See ei ole loodud koduseks kasutamiseks ja seda on võimalik kasutada vaid sõidukis.
- Kui toode on autosse paigaldatud, kontrollige kõiki kohti, kus lapseiste võib sisemust puudutada. Soovitame nendes kohtades kasutada (BeSafe) kaitsekattet, et vältida sisselõigete, märkide või värvimuutuste tekkimist sõiduki sisemusse, eriti nahk- või puitsisustusega sõidukitel.
- Kahtluste korral konsulteerige lastetooli tootja või edasimüüjaga.



Komponendid

- a Peatugi
- b Õlapadjad (2 tk)
- c Õlarihmad (2 tk)
- d Puusarihmad (2 tk)
- e Rakmete pannal
- f Jalgevaherihma padi
- g Jalgevaherihm
- h Keskmine reguleerimisnupp
- i Keskmine reguleerimisrihm
- j Lamamis- ja pöörlemiskäepide
- k SIP+ kinnituspunkt (2 tk)
- l SIP+
- m Peatoe vabastuskang

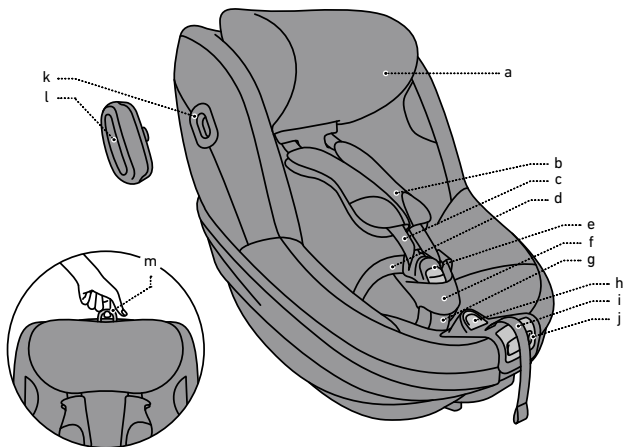

SIP+ kinnitamine

1. Iste tarnitakse eemaldatava SIP+-ga (külglöögikaitse+). Seda täiendavat külgkoppupõrke kaitset tuleks kasutada sõiduki uksepoolisel küljel. Selle saab ühendada, asetades selle SIP+ kinnituspunktile ja keerates seda siis päripäeva, kuni tunnete, et see klõpsab oma kohale. Iste pakub juba kõrgetasemelist integreeritud külgkoppupõrke kaitset. See täiendav külgkoppupõrkekaitse parandab kaitset külgkoppupõrke korral veelgi. (1, 2, 3, 4)
2. Ärge kasutage SIP+ istmel, kui ruumi istme ja ukse vahel on liiga vähe, mis võib põhjustada olukorra, kus iste ei ole õigesti asetatud.
3. Kui SIP+ asub ukseakna kõrgusel ja teie auto on varustatud külgakardinate turvapatjadega, siis ärge kasutage SIP+, kui SIP+ ja akna vaheline kaugus on alla 10 cm.

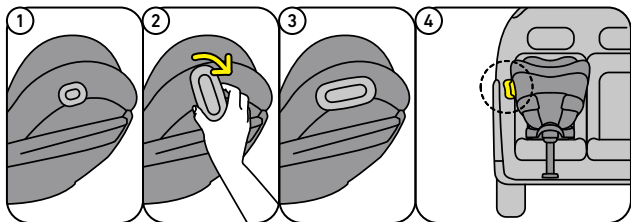

Istme paigaldamine Beyond Alusele

1. Kontrollige, kas alusel asuvad ISOfixi ja pörandatõe andurid on rohelised.
2. Täpsema selgituse aluse autosse paigaldamise kohta leiate aluse kasutusjuhendist.
3. Kui soovite paigaldada istme enda poole pööratuna alusele, saate pöörata ketast nii, et kleebisel olev laps on näoga teie poole. (1, 2)
4. Asetage iste alusele õigesse asendisse, kuni see klõpsab alusega ja istme ühenduse indikaator esiküljel näitab rohelist. (3, 4, 5)
5. Asendi leidmise hõlbustamiseks võite kasutada kollast märgistust istme allosas ja aluskettal. Joondage kollased märgised üksteisega. (6)
6. Kui lapseiste paigaldatakse seljaga sõidusuunas taha, on soovitatav sõiduki esiiste paigutada nii, et see oleks lapseistme puudutamise lähedal. Veenduge, et lapseiste saaks veel vabalt pöörata.

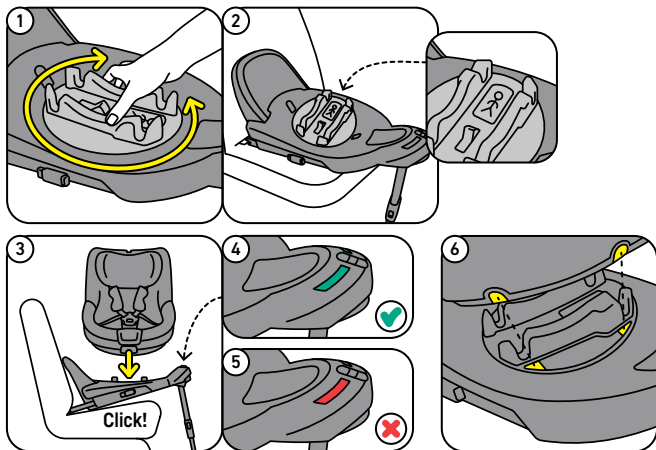

Istme eemaldamine aluselt

- Istme saab eemaldada, tõmmates istme vabastuskäepidet aluse ees. (1, 2)

Istme pööramine

- Lapse istmele istumise ja sealt väljumise hõlbustamiseks saate istet ukse poole pöörata.
- Istme pööramiseks vajutage istme keskel asuvat lamamis- ja pöörlemiskäepidet. Saate istet pöörata mis tahes lamamisasendisse. (3)
- Iste tagasi sõiduasendisse toomiseks pöörake seda seljaga sõidusuunas, kuni kuulete klõpsatust ja iste lukustub. (4, 5)
- Iste saab maksimaalselt pöörata u. 110° tahapoole suunatud asendist eemale, siis on see blokeeritud.

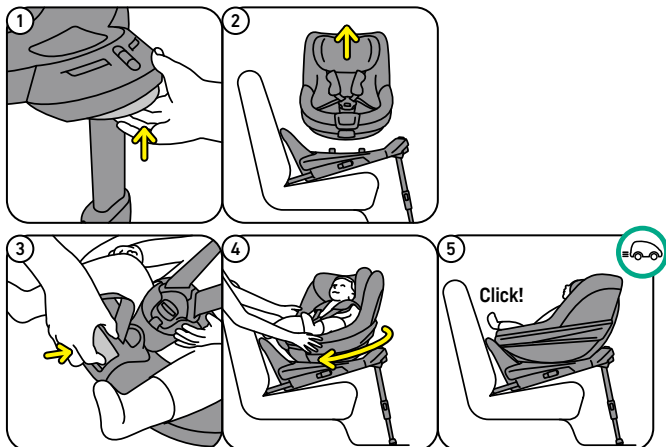

Lapse istmele asetamine

1. Vajutades samal ajal keskmise pingutusrihma nuppu, tõmmake õlarihmad käega istmelt eemale. Tõmmake rihtmud kindlasti ühtlaselt, nii et need jäävad samale pikkusele. Ärge tõmmake õlapatju, sest need on fikseeritud ja ei saa liikuda. (1)
2. Avage rakmete kinnitus. (2)
3. Õlarihmade eemal hoidmiseks asetage õlapadjad istme korpuse mõlemal küljel asuvate magnetite külge. (3)
4. Õlarihmade eemal hoidmiseks asetage õlapadjad istme korpuse mõlemal küljel asuvate magnetite külge. (3)
5. Asetage laps istmele ja vajadusel reguleerige õlarihmade ja peatoe asendit - vt jaotist "Kohanemine kasvava lapsega".
6. Asetage õlarihmad lapse õlgadele ja sulgege pannel: KLÕPS! (4)

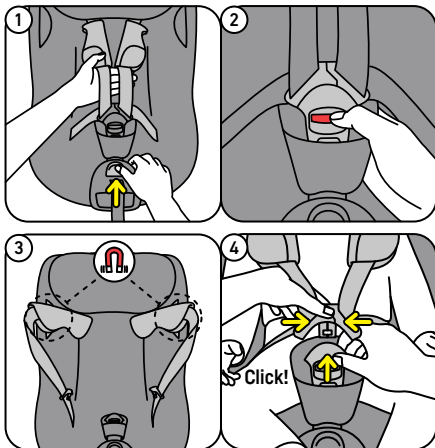

7. Tõmmake rihmade pingutamiseks keskmist reguleerimisrihma istmest eemale. Pingutage rakmed kindlasti väga hästi, nii et te ei saaks enam vööde horisontaalset voltimist teha. Rakmeid pingutades veenduge, et laps oleks seljatoe vastu hästi paigutatud. (1, 2, 3)

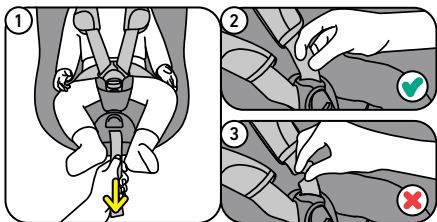

Lamamisnurga muutmine

1. Lamamisnurka saab reguleerida nii, et see oleks teie lapsele mugav. Selleks pääsete juurde säärepiirkonna keskel asuvale lamamis- ja pöörlemiskäepidemele. (1, 2)
2. Olge ettevaatlik, et te ei pööraks istet, kui soovite reguleerida ainult kaldenurka.
3. Üle 105 cm pikkuste laste ja kõige väljaulatuvama esitoe asendiga aluse kasutamisel peab iste olema kõige püstises asendis. (3)

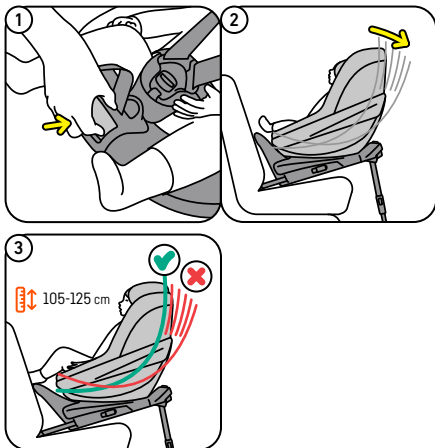

Istme kohandamine kasvavale lapsele

Õlavöö/peatoe kõrgus

1. Õlarihmade ja peatoe kõrgust saab reguleerida, tõmmates peatoe tagaosas peatoe käepidet ülespoole ja liigutades peatuge üles või alla. Selleks tuleb rakmete lukk avada ja rihmad välja tõmmata. (1)
2. Lapsele sobiva kõrguse leidmiseks liigutage peatugi lõpuni üles, asetage laps istmele ja seejärel liigutage peatuge allapoole, kuni see asetseb otse lapse õlgadel. (2)
3. Oluline eesistmel kasutamiseks: lapse pea- või peatoe ülaosa peab alati olema vähemalt 5 cm kaugusel esiarmatuurist. Kui teie auto ei võimalda, peate selle asemel istme tagaistmele paigaldama. (3)

Jalaruum

- Saate otsustada, kui suure jalaruumiga soovite istet paigaldada, reguleerides aluse esitoe asendit. Seda tuleb teha enne aluse paigaldamist. Vaadake aluse kasutusjuhendit. (3)

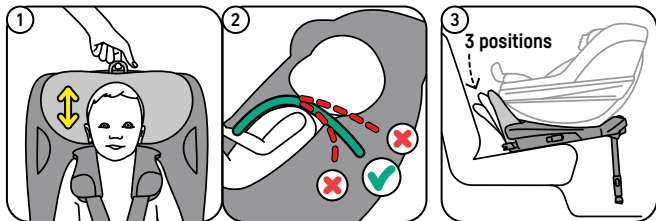

Katte eemaldamine ja taaspaidamine

- Olge katte eemaldamisel tähelepanelik, kuna katte paigaldamine viiakse läbi vastupidiselt paigaldamisele.
- Peatoe katte saab eraldi maha võtta.
- Täiendavate juhiste saamiseks külastage veebisaiti www.besafe.com
- Enne pesemist sulgege kindlasti kõik takjapaelad ja tõmblukud.
- Istmekatte pesemisel järgige kindlasti katte siseküljel asuvat pesesisjuhust

! Hoiatus: võimalik väärkasutus

- Istet on KEELATUD paigaldada AKTIVEERITUD TURVAPADJAGA esiistmele.
- Põrandatuge tuleb alati kasutada. Veenduge, et põrandatugi on täielikult alla lükatud ja iste on horisontaalselt vesiloodis rohelisel salal.
- Ärge kunagi sõitke kui iste on pööratud küljele.
- Enne sõitmist veenduge, et kõik indikaatorid oleksid rohelised.



Garantii

- Kui sel tootel peaks ilmne 24 kuu jooksul ostukuupäevast materjalist või tootmisveast tulenev rike (v.a katted ja rakmed), siis palun tagastage see algseesse ostukohta.
- Garantii on kehtiv vaid juhul, kui te kasutate istet otstarbekohaselt ja hoolsalt. Palun võtke ühendust enda edasimüüjaga, kes otsustab, kas iste tagastatakse tootjale remondiks. Asendamine või tagastamine ei ole kohustuslik. Parandustööd ei pikenda garantiiaega.
- Garantii kaotab kehtivuse: kui teil puudub kviitung, kui vigade põhjuseks on vale või ebaõige kasutamine, kui vigade põhjuseks on väärkasutus või hooletus.



Toote lahtivõtmine ja utiliseerimine

- Seda toodet saab jäätmekäitluseks lahti võtta erinevateks materjalideks; üksikasjalike juhiste saamiseks külastage veebisaiti www.besafe.com.
- Palun andke toode mitteüldiste olmejäätmete käitlemiseks ettenähtud kogumispunkti.

Pakendi utiliseerimine

- Selle toote pakend sisaldab mitmeid komponente, nagu papp, eraldage need materjalid ja viige need oma piirkonnas selleks ettenähtud kogumispunktidesse.



Hvala što ste odabrali BeSafe Beyond

Tako smo uzbuđeni što možemo pratiti vas i vašeg mališana na vašim putovanjima i čuvati ih!

U ovom priručniku ćemo vam objasniti sve što trebate znati o vašoj sjedalici.

- ! Važno je da pročitate ove korisničke upute PRIJE postavljanja autosjedalice. Nepravilno postavljanje može ugroziti sigurnost vašeg djeteta.

! Važne informacije

Instalacija i korištenje



- Autosjedalica se NE SMIJE postavljati na prednje sjedalo S AKTIVIRANIM PREDNJIM ZRAČNIM JASTUKOM.
- Pri korištenju u Španjolskoj: Članak 117 Općeg prometnog propisa u Španjolskoj zabranjuje vožnju djece visine jednake ili manje od 135 centimetara na prednjim sjedalima vozila, osim ako vozilo nema stražnja sjedala, na svim stražnjim sjedalima već se nalaze djeca niža od 135 cm ili ako nije moguće postaviti dječju sjedalicu na stražnje sjedalo.
- Ova autosjedalica može se postaviti samo na BeSafe Beyond bazu.
- Ova autosjedalica odobrena je za korištenje u smjeru suprotnom od smjera vožnje za djecu visine od 61 do 125 cm, maksimalne težine do 22 kg.
- Prilikom vožnje s djetetom u sjedalici, autosjedalica uvijek mora biti zaključana u položaj za vožnju. Nikada ne vozite sa sjedalicom okrenutom u stranu dok dijete sjedi u sjedalici.
- Sigurnosni pojasevi autosjedalice moraju uvijek biti zakopčani kad se dijete nalazi u autosjedalici.
- Sigurnosni pojasevi moraju biti potpuno zategnuti i ne smiju biti presavinuti.
- Čvrsto zategnite sigurnosne pojaseve tako da se više ne mogu horizontalno presaviti. Prilikom pričvršćivanja pojaseva pazite da je dijete sasvim prislonjeno uz naslon za leđa.
- Jastučići za ramena i jastučić međunožne kopče sadrže magnete. Magneti mogu utjecati na elektroničku opremu poput pacemakera ili drugih medicinskih uređaja.
- Zaštitite svaki dio djetetov tijela koji je izložen suncu.
- Uvijek oblačite dijete u tanki sloj odjeće kako biste izbjegli izravan



dodir između pojaseva i kože. Izbjegavajte debelu zimsku odjeću, jer to sprječava da se pojasevi mogu u potpunosti zategnuti.

- Preporučujemo da se autosjedalica koristi samo za djecu koja mogu sjediti uspravno, dakle najčešće koja nisu mlađa od 6 mjeseci.
- Morate prestati koristiti ovu autosjedalicu i prijeći na sljedeću prikladnu autosjedalicu kada je zadovoljen JEDAN od ovih uvjeta: 1) Dijete je više od 125 cm; 2) Dijete uključujući i odjeću, teži više od 22 kg; 3) Visina ramena premašuje najviši položaj ramenih pojaseva; 4) Vrh ušiju nalazi se iznad najviše točke naslona za glavu u najvišem položaju.
- Nikad ne ostavljajte dijete u autosjedalici bez nadzora.
- Vodite računa o tome da svi suputnici znaju kako otkopčati dijete u slučaju nužde.

Rukovanje i održavanje

- Zamijenite proizvod ako je bio u sudaru gdje je brzina bila 10 km/h i više ili ako postoji sumnja da je sjedalica oštećena iz bilo kojeg razloga. Iako može izgledati neoštećeno, ako doživite još jednu nezgodu, autosjedalica možda neće moći zaštititi vaše dijete na razini za koju je dizajnirana.
- Spriječite da proizvod ostane zarobljen ili opterećen prtljagom, sjedalima i/ili zalupljenim vratima.
- Vodite računa da prtljaga ili drugi predmeti budu primjereno učvršćeni. Nepričvršćena prtljaga može u slučaju nezgode nanijeti ozbiljne ozljede djeci ili odraslim osobama.
- NEMOJTE pokušavati rastaviti, modificirati ili dodati bilo koji dio proizvoda. Jamstvo će biti nevažeće ako se koriste neoriginalni dijelovi ili pribor.
- Nikad ne upotrebljavajte autosjedalicu bez presvlake. Presvlaka je sigurnosni element i može se zamijeniti isključivo originalnom BeSafe presvlakom.
- Nemojte koristiti agresivna sredstva za čišćenje; oni mogu oštetiti konstrukcijski materijal proizvoda.
- Prilikom pranja presvlake, obavezno slijedite upute navedene na naljepnici za pranje koja se nalazi s unutarnje strane presvlake.
- BeSafe savjetuje da ne kupujete niti prodajete rabljene autosjedalice.
- NEMOJTE koristiti proizvod dulje od 15 godina. Zbog starenja, može doći do promjena u kvaliteti materijala.
- Autosjedalica NIJE namijenjena za upotrebu kod kuće, nego isključivo u automobilu.
- Kada je proizvod montiran u automobilu, provjerite sva područja na kojima autosjedalica može dodirivati unutrašnjost. Preporučamo



korištenje (BeSafe) zaštitne navlake na tim mjestima kako biste izbjegli posjekotine, tragove ili promjenu boje u unutrašnjosti vozila, posebno u vozilima s kožnom ili drvenom unutrašnjosti.

- U slučaju bilo kakvih nedoumica kontaktirajte proizvođača ili prodavatelja autosjedačice.

Sastavni dijelovi

- a Naslon za glavu
- b Jastučići za ramena (2x)
- c Rameni pojasevi (2x)
- d Bedreni pojasevi (2x)
- e Kopča pojasa
- f Jastučić za međunožni pojas
- g Međunožni pojas
- h Gumb centralnog regulatora
- i Traka centralnog regulatora
- j Ručka za nagib i rotaciju
- k SIP+ točka pričvršćivanja (2x)
- l SIP +
- m Ručka za naslon za glavu

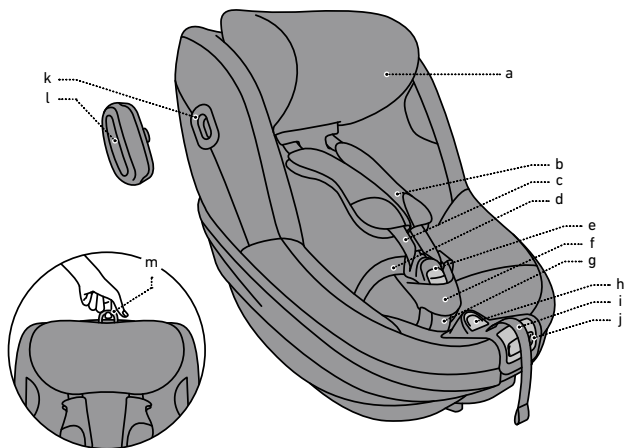

Pričvršćivanje SIP+

1. Sjedalo se isporučuje s uklonjivom bočnom zaštitom SIP+ (Side Impact Protection+). Ovu dodatnu zaštitu od bočnog sudara treba koristiti na strani vrata vozila. Može se spojiti postavljanjem na SIP+ točku za pričvršćivanje i zatim okretati u smjeru kazaljke na satu dok ne osjetite da je kliknuo na mjesto. Autosjedalica već nudi visoku razinu integrirane zaštite od bočnog sudara. Ova dodatna zaštita od bočnog sudara dodatno poboljšava zaštitu od bočnog sudara. (1, 2, 3, 4)
2. Ne koristite SIP+ na sjedalici kada je prostor između sjedalice i vrata vozila premalen, što bi moglo dovesti do situacije da sjedalica nije pravilno postavljena na sjedalo vozila.
3. U slučaju da se SIP+ nakon instalacije nalazi u visini prozora vrata, a vaš je automobil opremljen bočnim zračnim jastucima, nemojte koristiti SIP+ ako je udaljenost između SIP+ i prozora manja od 10 cm.

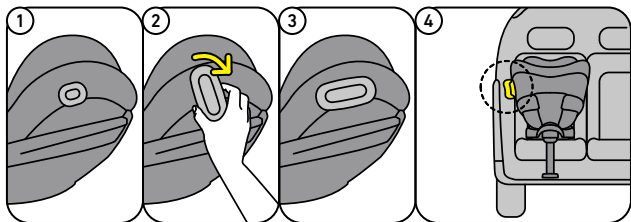

Postavljanje sjedalice na Beyond bazu

1. Provjerite da su indikatori na ISOfix bazi i potpornoj nozi zelene boje.
2. Detaljno objašnjenje kako namjestiti bazu u automobil možete pronaći u korisničkom priručniku baze.
3. Ako želite postaviti sjedalicu okrenutu prema sebi na bazu, možete okrenuti rotacijski disk, tako da dijete na naljepnici bude okrenuto prema vama. (1, 2)
4. Postavite sjedalicu u ispravan položaj na bazi dok ne klikne s postoljem i indikator spoja sjedalice sprijeda ne postane zelen. (3, 4, 5)
5. Kako biste lakše pronašli položaj, možete koristiti žute oznake na dnu sjedalice i na osnovnom disku. Poravnajte žute oznake jednu s drugom. (6)
6. Kada autosjedalicu postavljate okrenutu u smjer suprotan od smjera vožnje, preporuča se postaviti prednje sjedalo vozila tako da dodiruje autosjedalicu. Provjerite može li se autosjedalica i dalje slobodno okretati.

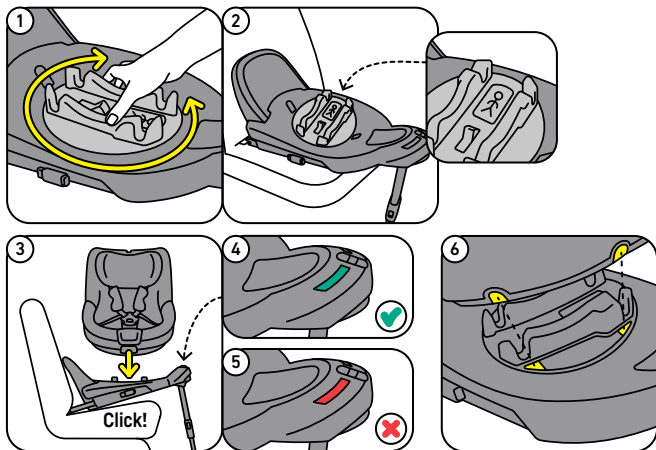

Uklanjanje sjedalice s baze

- Sjedalica se može skinuti povlačenjem ručke za otpuštanje sjedalice na prednjoj strani baze. (1, 2)

Rotiranje autosjedalice

1. Kako bi dijete lakše ulazilo i izlazilo iz sjedalice, sjedalicu možete okrenuti prema vratima.
2. Za okretanje sjedalice gurnite ručicu za nagib i okretanje na sredini sjedalice. Sjedalicu možete okretati u bilo kojem nagnutom položaju. (3)
3. Kako biste sjedalicu vratili u položaj za vožnju, okrenite je u položaj okrenut u smjer suprotan od smjera vožnje dok ne čujete klik i sjedalica se zaključa. (4, 5)
4. Sjedalica se može maksimalno okretati otprilike 110° od položaja u smjeru suprotnom od smjera vožnje, tada je blokiran.

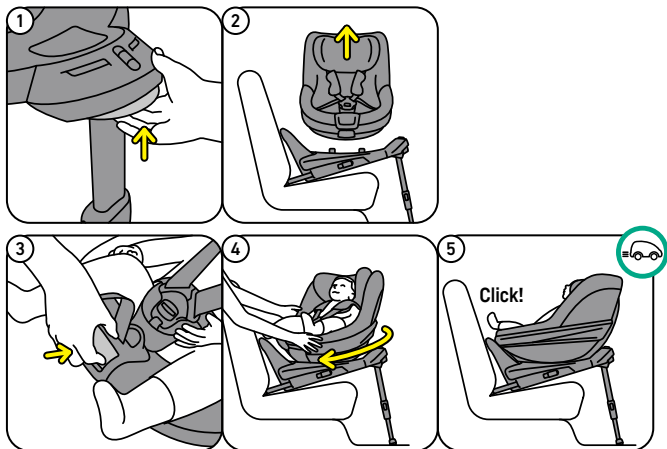

Namještanje djeteta u autosjedralicu

1. Pritiskom gumba centralnog regulatora, ispruženom rukom povucite pojaseve od sjedalice. Pojaseve povlačite ravnomjerno kako bi ostali jednako dugački. Nemojte povlačiti jastučice za ramena jer su fiksni i ne mogu se pomicati. (1)
2. Otvorite kopču sigurnosnih pojaseva sjedalice. (2)
3. Kako vam naramenice ne bi smetale, postavite jastučice za ramena na magnetne sa svake strane školjke sjedala. (3)
4. Kako vam međunožni remen ne bi smetao, savijte međunožni remen prema naprijed dok ne naiđe na magnet koji ga drži na mjestu. (4)
5. Stavite dijete u sjedalicu i po potrebi prilagodite položaj pojaseva i naslona za glavu - pogledajte odjeljak "Prilagođavanje djetetu kroz rast".
6. Postavite ramene pojaseve preko djetetovih ramena i zatvorite kopču: **KLIKNITE!** (4)

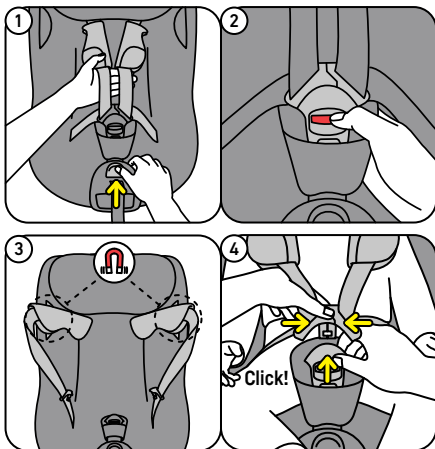

7. Povucite traku centralnog regulatora ravno od sjedalice kako biste zategnuli pojaseve. Pojas izrazito dobro zategnite, tako da pojaseve više ne možete vodoravno presavinuti (da ne možete napraviti nabor na pojasevima). Kad zatežete pojas, provjerite je li dijete dobro postavljeno uz naslon sjedalice. (1, 2, 3)

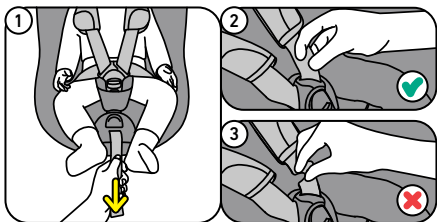

Promjena kuta nagiba

1. Kut nagiba može se prilagoditi kako je vašem djetetu udobno. Da biste to učinili, pristupite ručki za nagib i rotaciju u sredini područja nogu. (1, 2)
2. Pazite da ne okrenete sjedalicu ako samo želite namjestiti kut nagiba. (1, 2)
3. Za djecu iznad 105 cm i kada se koristi baza s najizduženijim položajem prednjeg oslonca, sjedalica mora biti u najuspravnijem položaju. (3)

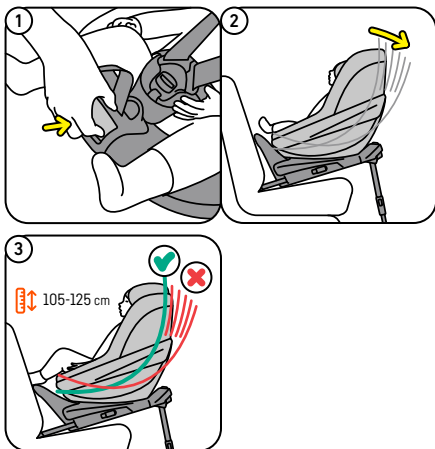

Prilagođavanje sjedalice djetetu kroz rast

Visina ramenog pojasa / naslona za glavu

1. Visina ramenskog pojasa i naslona za glavu može se podesiti povlačenjem ručice naslona za glavu prema gore na stražnjoj strani naslona za glavu i pomicanjem naslona za glavu gore ili dolje. Da bi to bilo moguće, kopča pojaseva treba biti otvorena i pojasevi trebaju biti izvučeni. (1)
2. Da biste pronašli pravu visinu za svoje dijete, pomaknite naslon za glavu do kraja gore, smjestite dijete u sjedalicu, a zatim pomaknite naslon za glavu prema dolje dok ne sjedne izravno na djetetova ramena. (2)
3. Važno za upotrebu na prednjem sjedalu: uvijek biste trebali imati minimalnu udaljenost od 5 cm između vjetrobranskog stakla automobila i vrha djetetove glave ili naslona za glavu, ovisno o tome što je više. Ako vaš automobil to ne omogućava za najviše položaje naslona za glavu, umjesto toga trebate premjestiti sjedalicu na stražnje sjedalo. (3)

Prostor za noge

- Možete odlučiti s koliko prostora za noge želite ugraditi sjedalicu podešavanjem položaja prednjeg oslonca baze. To je potrebno učiniti prije postavljanja baze. Pogledajte korisnički priručnik baze. (3)

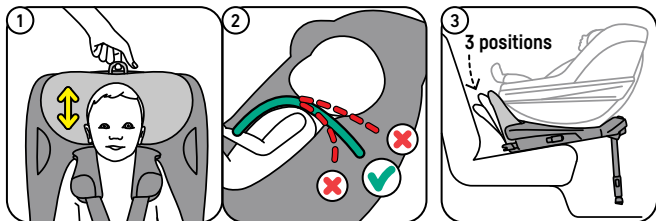

Uklanjanje i ponovno postavljanje presvlake

- Obratite pozornost prilikom uklanjanja presvlake jer se postavljanje presvlake vrši obrnutim redoslijedom.
- Presvlaka naslona za glavu može se skinuti zasebno.
- Za daljnje upute posjetite www.besafe.com
- Prije pranja zatvorite sve čičak i patentne zatvarače.
- Prilikom pranja presvlake autosjedačice, slijedite naljepnicu za pranje na unutarnjoj strani navlake.

! Upozorenje: mogućnost pogrešne uporabe

- NIJE DOZVOLJENO postavljanje sjedačice na suvozačko mjesto S AKTIVIRANIM ZRAČNIM JASTUKOM.
- Kada se postavlja na ISOfix bazu: Uvijek se mora koristiti potporna noga. Provjerite je li potporna noga potpuno gurnuta prema dolje i je li sjedačica postavljena vodoravno s libelom u zelenom području.
- Nikad ne vozite dijete u sjedačici koja je okrenuta u stranu.
- Prije vožnje provjerite jesu li svi pokazivači zeleni.



Jamstvo

- Ako se ovaj proizvod pokaže manjkavim unutar 24 mjeseca od datuma kupnje uslijed greške u materijalu ili proizvodnji, čime nisu obuhvaćeni presvlake i sigurnosni pojasevi, vratite ga na mjesto gdje ste ga kupili.
- Jamstvo je valjano samo ako sjedačicu koristite primjereno i pažljivo. Prvo kontaktirate dobavljača, a on će odlučiti hoće li sjedačica biti vraćena proizvođaču radi popravka. Zamjena ili povrat novca nisu mogući. Jamstvo se ne produljuje nakon popravka.
- Jamstvo prestaje vrijediti: ako nemate račun, ako su kvarovi nastali pogrešnim ili neprimjerenim korištenjem, ako su kvarovi nastali namjernom krivom upotrebom, pogrešnom upotrebom ili nemarom.

Rastavljanje i odlaganje proizvoda

- Ovaj proizvod se može rastaviti na različite materijale za rukovanje otpadom; molimo posjetite www.besafe.com za detaljne upute.
- Predajte proizvod na određenom sabirnom mjestu za rukovanje otpadom koji nije iz kućanstva.

Odlaganje ambalaže

- Pakiranje ovog proizvoda sadrži nekoliko komponenti kao što je karton, odvojite te materijale i predajte ih na određenim sabirnim mjestima u vašem području.





Dėkojame, kad pasirinkote automobilinę kėdutę „BeSafe Beyond“

Džiaugiamės, galėdami lydėti jus ir jūsų mažylį kelionėse ir užtikrinti jo ar jos saugumą!

Šiame vadove pateiksime išsamios informacijos, kurią jums reikia žinoti apie automobilinę kėdutę.

- ! Būtina atidžiai perskaityti šį naudotojo vadovą PRIEŠ montuojant automobilinę kėdutę. Netinkamai sumontavus, vaikui gali kilti pavojus.

! Svarbi informacija

Montavimas ir naudojimas

- Vaikiškos automobilinės kėdutės **NEGALIMA** montuoti ant priekinės sėdynės, JEI AKTYVUOTA PRIEKINĖ ORO PAGALVĖ.
- Vaikiškų automobilių kėdučių naudojimas Ispanijoje: Ispanijoje galiojančių Bendrųjų eismo taisyklių 117 straipsnyje vaikams, kurių ūgis 135 cm arba mažesnis, draudžiama važiuoti sėdint priekinėse transporto priemonės sėdynėse, išskyrus atvejus, kai transporto priemonėje nėra galinių sėdynių, visose galinėse sėdynėse jau sėdi žemesni nei 135 cm vaikai, arba jei vaikiškos automobilinės kėdutės neįmanoma sumontuoti ant galinės sėdynės.
- Šią automobilinę kėdutę galima montuoti tik ant kėdutės pagrindo „BeSafe Beyond“.
- Ši kėdutė patvirtinta naudoti nukreipta atgal, joje galima vežti vaikus, kurių ūgis yra nuo 61 iki 125 cm, o didžiausias svoris – iki 22 kg.
- Važiuojant su automobilinėje kėdutėje sėdinčiu vaiku, kėdutė visada turi būti užfiksuota važiavimo padėtyje. Draudžiama vežti vaiką į šoną pasuktoje automobilinėje kėdutėje.
- Vaikui sėdint automobilinėje kėdutėje, dirželiai visada turi būti užfiksuoti.
- Dirželiai turi būti įtempti – jie neturi būti laisvi ir persukti.
- Įsitikinkite, kad diržai įtempti labai stipriai, t. y. kad jų negalima horizontaliai perlenkti. Įtempę diržą patikrinkite, ar vaikas tinkamai atsirėmęs į atlošą.
- Pečių įdėkluose ir tarpkojo dirželio įdėkle yra magnetų. Magnetai gali veikti elektroninę įrangą, pavyzdžiui, širdies stimuliatorius ar kitas medicinos priemones.
- Apsaugokite visas vaiko kūno dalis, kurias tiesiogiai veikia saulė.
- Visada aprenkite vaiką taip, kad diržai tiesiogiai nesiliestų prie jo (jos)





odos. Nerenkite vaiko pūstais drabužiais, nes jie trukdo iki galo įtempti diržus.

- Rekomenduojame šią automobilinę kėdutę naudoti tik tiems vaikams, kurie jau gali sėdėti tiesiai, taigi ne jaunesniems nei 6 mėnesių amžiaus.
- Kėdutės turite nebenaudoti ir pasirinkti kitą tinkamą kėdutę, kai įvykdoma bent VIENA iš šių sąlygų: 1) vaikas tampa aukštesnis nei 125 cm; 2) vaikas su drabužiais sveria daugiau nei 22 kg; 3) vaiko pečiai yra aukščiau už aukščiausią perpetės diržų padėtį; 4) ausų viršus yra aukščiau viršutinio galvos atramos taško, nustačius aukščiausią atramos padėtį.
- Niekuomet nepalikite vaiko kėdutėje be priežiūros.
- Įsitikinkite, kad visi keleiviai žino, kaip išlaisvinti vaiką avarijos atveju.

Tvarkymas ir priežiūra

- Pakeiskite gaminį, jei jis buvo automobilyje šiam patyrus susidūrimą, kai greitis buvo 10 km/h ir didesnis, arba jei kyla įtarimų, kad automobilinė kėdutė buvo pažeista dėl kokių nors kitų priežasčių. Nors kėdutė gali atrodyti nesugadinta, tačiau, jei įvyktų dar vienas eismo įvykis, ji gali neapsaugoti jūsų vaiko taip, kaip buvo numatyta.
- Saugokitės, kad gaminio neužspaustų ar neprispaustų bagažas, sėdynės ir (arba) užtrenkiamos automobilio durys.
- Patikrinkite, ar bagažas ir kiti daiktai tinkamai pritvirtinti. Avarijos atveju nepritvirtintas bagažas gali sunkiai sužaloti vaikus ir suaugusiuosius.
- NEBANDYKITE išardyti, modifikuoti gaminio ar ko nors prie jo pridėti. Jei naudojamos neoriginalios dalys arba priedai, garantija nustoja galioti.
- Niekada nenaudokite šios kėdutės be apsauginio apdangalo. Apsauginis apdangalas yra saugos priemonė ir jį galima pakeisti tik originaliu „BeSafe“ apsauginiu apdangalu.
- Nenaudokite jokių agresyvių valymo priemonių, nes jos gali pakenkti gaminio konstrukcinei medžiagai.
- Skalbdami kėdutės apsauginį apdangalą, būtinai laikykitės apdangalo viduje pritvirtintoje skalbimo etiketėje pateiktų nurodymų.
- „BeSafe“ pataria nepirkti ir neparduoti vaikiškų automobilių kėdučių naudotų daiktų parduotuvėse ir (arba) sendaikčių turguose.
- NENAUDOKITE gaminio ilgiau nei 15 metų, nes jam senstant gali pakisti medžiagos kokybė.
- NENAUDOKITE namuose. Automobilinė kėdutė nėra skirta naudoti namuose, ją galima naudoti tik automobilyje.
- Sumontavę vaikišką kėdutę automobilyje, patikrinkite visas vietas, kuriose ji gali liestis prie salono. Šiose vietose rekomenduojame naudoti





(„BeSafe“) apsauginį apdangalą, kad išvengtumėte įpjovimų, žymių ar automobilio salono elementų spalvos pakitimų, ypač automobiliuose su odine arba medine salono apdaila.

- Kilus abejonų, pasitarkite su automobalinės kėdutės gamintoju arba pardavėju.



Sudedamosios dalys

- a Galvos atrama
- b Pečių įdėklai (2 vnt.)
- c Perpetės diržai (2 vnt.)
- d Strėnų diržai (2 vnt.)
- e Diržų sagtis
- f Tarpkojo dirželio įdėklas
- g Tarpkojo dirželis
- h Vidurinis reguliavimo mygtukas
- i Vidurinis reguliavimo dirželis
- j Atlenkimo ir pasukimo rankenėlė
- k SIP+ tvirtinimo taškas (2 vnt.)
- l SIP+
- m Galvos atramos atlaisvinimo rankenėlė

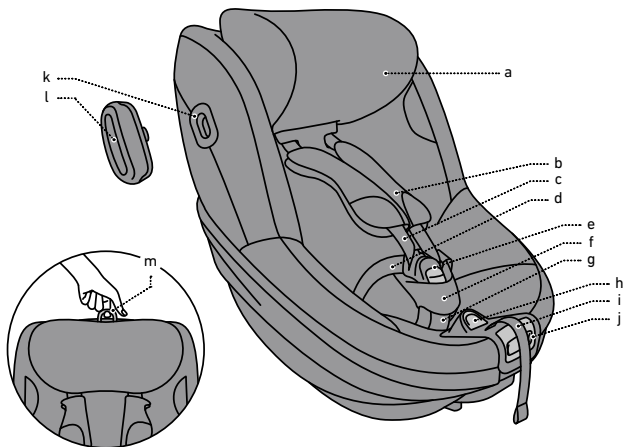

SIP+ prijungimas

1. Vaikiška automobilinė kėdutė tiekama su nuimama SIP+ (apsauga nuo šoninio smūgio+). Šią papildomą apsaugą nuo šoninio smūgio reikia naudoti automobilio durų pusėje. Ją galima prijungti uždėjus ant SIP+ tvirtinimo taško ir sukant pagal laikrodžio rodyklę, kol pajusite, kad ji spragtelėjusi užsifiksavo. Nors kėdutėje jau yra integruota aukšto lygio apsauga nuo šoninio smūgio, ši papildoma apsauga dar geriau apsaugo nuo šoninio smūgio poveikio. (1, 2, 3, 4)
2. Nenaudokite SIP+ ant automobilinės kėdutės, kai tarpas tarp kėdutės ir automobilio durų yra per mažas, nes gali susidaryti situacija, kai kėdutė nebus tinkamai pritvirtinta prie automobilio sėdynės.
3. Jei SIP+ yra durelių lango aukštyje, o jūsų automobilyje įtaisytos šoninės oro pagalvės, nenaudokite SIP+, jeigu atstumas tarp SIP+ ir lango yra mažesnis nei 10 cm.

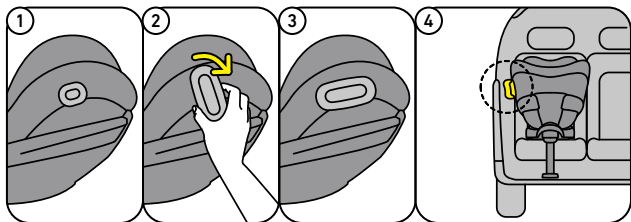

Automobilinės kėdutės tvirtinimas naudojant „Beyond“ pagrindą

1. Patikrinkite, ar ant pagrindo esantys ISOFIX ir grindų atramos indikatoriai šviečia žaliai.
2. Išsamų paaiškinimą, kaip sumontuoti kėdutės pagrindą automobilyje, rasite kėdutės pagrindo naudotojo vadove.
3. Jei kėdutę ant pagrindo norite sumontuoti pasuktą į jus, galite pasukamąjį diską nustatyti taip, kad ant lipduko pavaizduotas vaikas būtų nukreiptas į jus. (1, 2)
4. Nustatykite tinkamą kėdutės padėtį ant pagrindo, kol ji spragtelėjusi užsifiksuos, o priekyje esantis automobilinės kėdutės prijungimo indikatorius ims šviesti žaliai. (3, 4, 5)
5. Rasti tinkamą padėtį gali padėti geltonos spalvos žymės ant kėdutės apačios ir pagrindo disko. Sulygiuokite geltonas žymes vieną su kita. (6)
6. Jei vaikiška automobilinė kėdutė montuojama ant galinės sėdynės nukreipta atgal, rekomenduojama nustatyti tokią priekinės sėdynės padėtį, kad ji beveik liestųsi su vaiko kėdute. Įsitinkinkite, kad kėdutė vis dar gali laisvai sukstis.

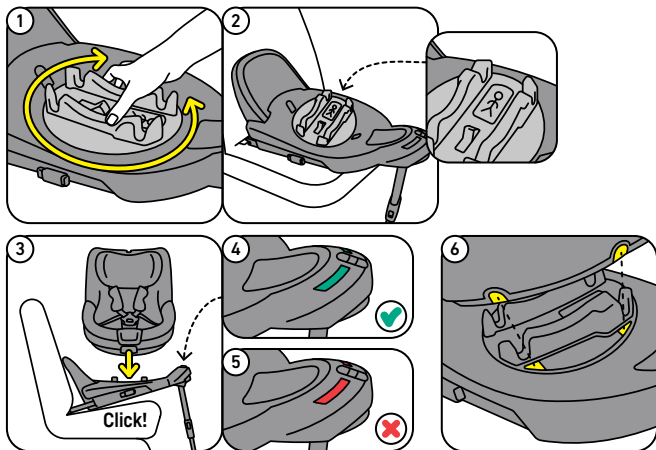



Automobilinės kėdutės nuėmimas nuo pagrindo

- Vaikišką automobilinę kėdutę galima nuimti patraukus pagrindo priekyje esančią atlaisvinimo rankeną. (1, 2)

Automobilinės kėdutės pasukimas

1. Kad vaiką būtų lengviau įkelti ir iškelti iš automobilinės kėdutės, kėdutę galite pasukti durų link.
2. Norėdami pasukti kėdutę, paspauskite jos šone esančią pasukimo rankenėlę. Kėdutę galite pasukti, nustačius bet kurią atlenkimo padėtį. (3)
3. Norėdami grąžinti kėdutę į važiavimo padėtį, sukite ją taip, kad kėdutė būtų nukreipta atgal, kol išgirsite spragtelėjimą ir kėdutė užsifiksuos. (4, 5)
4. Kėdutę galima pasukti daugiausiai 110° kampu nuo galinės padėties, tada ji užblokuojama.

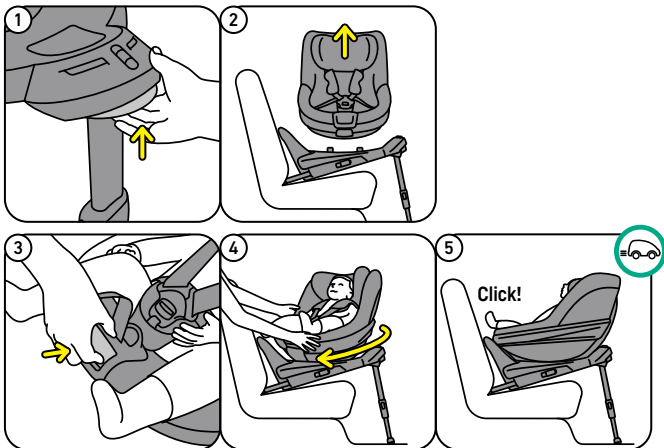

Vaiko sodinimas į kėdutę

1. Paspaudę vidurinį reguliavimo mygtuką ir laikydami ištiestus pirštus atitraukite perpetės diržus nuo kėdutės. Diržus būtinai traukite tolygiai, kad jie liktų vienodo ilgio. Netraukite pečių įdėklų, nes jie užfiksuoti ir negali judėti. (1)
2. Atsekite diržų sagtį. (2)
3. Kad perpetės diržai netrukdytų, uždėkite pečių įdėklus ant abiejose kėdutės korpuso pusėse esančių magnetų. (3)
4. Kad tarpkojo dirželis nekliudytų, lenkite jį pirmyn, kol jis susilies su magnetu ir prisitvirtins. (4)
5. Pasodinkite vaiką į kėdutę ir, jei reikia, sureguliuokite perpetės diržų ir galvos atramos padėtį (žr. skirsnj „Kėdutės pritaikymas augančiam vaikui“).
6. Uždėkite perpetės diržus vaikui ant pečių ir užsisekite sagtį. **TURITE IŠGIRSTI SPRAGTELĖJIMĄ!** (4)

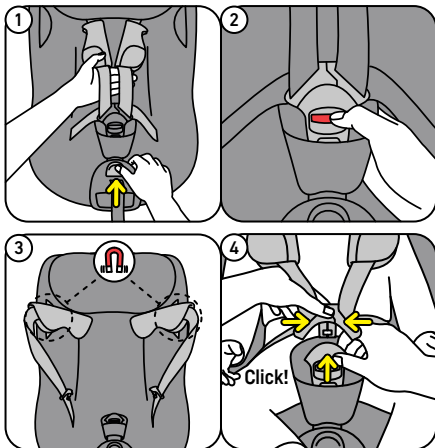

7. Patraukite vidurinį reguliavimo dirželį tiesiai nuo kėdutės ir taip įtempkite diržus. Įsitikinkite, kad diržai įtempti labai stipriai, t. y. kad jų negalima horizontaliai perlenkti. Įtempę diržą patikrinkite, ar vaikas tinkamai atsirėmęs į atlošą. (1, 2, 3)

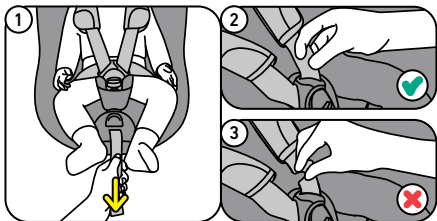

Atlenkimo kampo keitimas

1. Kėdutės atlenkimo kampą galima reguliuoti taip, kad vaikui būtų patogiu. Norėdami tai padaryti, pasiekite kojų zonos viduryje esančią atlenkimo ir pasukimo rankenėlę. (1, 2)
2. Jei norite reguliuoti tik atlenkimo kampą, stebėkite, kad kėdutė nepasisuktų.
3. Jei kėdutė naudojama aukštesniam negu 105 cm vaikui ir jei naudojamas pagrindas su labiausiai ištiesta priekine atrama, kėdutė turi būti vertikaliausioje padėtyje. (3)

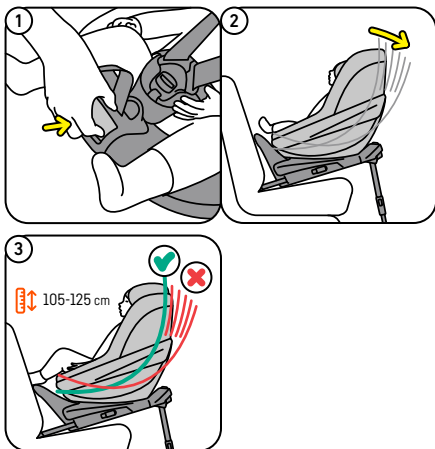

Kėdutės pritaikymas augančiam vaikui

Perpetės diržų ir galvos atramos aukštis

1. Perpetės diržų ir galvos atramos aukštį galima reguliuoti traukiant aukštyn galvos atramos reguliavimo rankenėlę, esančią galinėje kėdutės pusėje, ir pakeliant arba nuleidžiant galvos atramą. Norėdami tai padaryti, turite atsegti diržo sagtį ir ištraukti diržus. (1)
2. Norėdami rasti jūsų vaikui tinkamiausią aukštį, nustatykite aukščiausią galvos atramos padėtį, pasodinkite vaiką į kėdutę ir stumkite galvos atramą žemyn, kol ji palies vaiko pečius. (2)
3. Svarbu naudojant kėdutę ant priekinės sėdynės – atstumas tarp automobilio priekinio skydelio ir vaiko galvos ar galvos atramos (atsižvelgiant į tai, kuris atstumas didesnis) turi būti bent 5 cm. Jeigu automobilyje negalima to užtikrinti net nustačius aukščiausią galvos atramos padėtį, turite perkelti kėdutę ant galinės sėdynės.

Vieta kojoms

- Kiek vietos norite palikti kojoms, galite nuspręsti reguliuodami pagrindo priekinės atramos padėtį. Tai reikia padaryti prieš montuojant kėdutės pagrindą. Žr. kėdutės pagrindo naudotojo vadovą. (3)

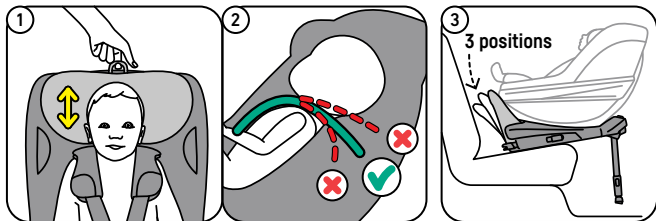

Apsauginio apdangalo nuėmimas ir uždėjimas

- Nuimdami apdangalą, atkreipkite dėmesį į veiksmų eiliškumą, nes jis nuimamas apsauginio apdangalo uždėjimui atvirkščia tvarka.
- Galvos atramos apdangalą galima nuimti atskirai.
- Daugiau nurodymų rasite interneto svetainėje www.besafe.com.
- Prieš skalbdami įsitikinkite, kad užtraukėte visus užtrauktukus ir užsegėte visus lipukus.
- Skalbdami kėdutės apsauginį apdangalą, būtinai laikykitės apdangalo viduje pritvirtintoje skalbimo etiketėje pateiktų nurodymų.

! Įspėjimas: galimas netinkamas naudojimas

- Vaikiškos automobilinės kėdutės **NEGALIMA** montuoti ant priekinės sėdynės, JEI AKTYVUOTA ORO PAGALVĖ.
- Visada būtina naudoti grindų atramą. Įsitikinkite, kad grindų atrama yra visiškai nuspausta žemyn, kėdutė yra horizontalioje padėtyje, o gulsčiukas – žalioje zonoje.
- Nevažiuokite, jei vaikas sėdi į šoną pasuktoje kėdutėje.
- Prieš pradėdami važiuoti įsitikinkite, kad visi indikatoriai šviečia žaliai.



Garantija

- Jeigu šis gaminys sugestų per 24 mėnesius nuo jo įsigijimo datos dėl medžiagų arba gamybos trūkumų (išskyrus apsauginius apdangalus ir perpetės diržus), grąžinkite jį į parduotuvę, kurioje įsigijote.
- Garantija galioja tik tada, kai šią kėdutę tinkamai naudojate ir prižiūrite. Kreipkitės į pardavėją, ir šis nuspręs, ar kėdutė bus grąžinta gamintojui remontuoti. Pretenzijų dėl pakeitimo ar grąžinimo pateikti negalima. Suremontavus kėdutę, garantija nepratėsiamą.
- Garantija nebegalioja, jeigu nepateikiamas pirkimo čekis; kai gedimai susidaro dėl netinkamo gaminio naudojimo; kai gedimai susidaro dėl piktnaudžiavimo, naudojimo ne pagal paskirtį arba aplaidumo.



Gaminio išardymas ir šalinimas

- Šį gaminį galima išardyti į skirtingas medžiagas, kad būtų galima tvarkyti atliekas. Išsamesnių nurodymų rasite interneto svetainėje www.besafe.com.
- Gaminį pridukite į specialų surinkimo punktą, skirtą ne bendroms buitinėms atliekoms tvarkyti.

Pakuotės šalinimas

- Šio gaminio pakuotę sudaro kelios skirtingos sudedamosios dalys, pavyzdžiui, kartonas. Atskirkite šias medžiagas ir pridukite jas į jūsų vietovėje veikiančius atliekų surinkimo punktus.





Благодарим ви, че избрахте базата BeSafe Beyond

Ние сме много развълнувани, да придружаваме вас и вашето малко дете по време на пътуванията ви и да го пазим в безопасност! В това ръководство ще ви обясним всичко, което трябва да знаете за вашето столче за кола.

- ! Важно е да прочетете това ръководство, ПРЕДИ да монтирате вашата седалка. Неправилният монтаж би могъл да застраши вашето дете.

! Жизненоважна информация

Инсталиране и използване

- Детското столче НЕ ТРЯБВА да се монтира на предна седалка С АКТИВИРАНА ПРЕДНА ВЪЗДУШНА ВЪЗГЛАВНИЦА.
- При използване в Испания: член 117 от Общия регламент за движение в Испания забранява шофирането с деца с ръст равен или по-малък от 135 сантиметра, разположени на предните седалки на превозното средство, освен ако превозното средство няма задни седалки, всички задни седалки вече са заети от деца под 135 см или ако не е възможно да монтирате детското столче на задната седалка.
- Тази седалка може да се монтира само на база BeSafe Beyond
- Тази седалка е одобрена обърната назад за деца с ръст от 61 до 125 см и с максимално тегло до 22 кг.
- Когато шофирате с дете, седнало в столчето, столчето трябва винаги да е заключено в позиция за шофиране. Никога не шофирайте с обърната настрани седалка, когато на нея седи дете.
- Коланите винаги трябва да са закопчани, когато детето е в столчето.
- Коланите трябва да са стегнати, без хлабини и усуквания.
- Уверете се, че сте стегнали коланите изключително добре, така че вече да не може да ги прегънете хоризонтално. Когато затегнете коланите, уверете се, че детето е поставено добре срещу облегалката.
- Подплънките за раменете и каишката за чатала съдържат магнити. Магнитите могат да повлияят на електронно оборудване като пейсмейкъри или други медицински устройства.





- Защитете всяка част от тялото на детето, която е изложена на слънце.
- Винаги обличайте детето си с тънки дрехи, за да избегнете директен контакт между коланите и кожата. Избягвайте пухкави дрехи, тъй като това не позволява да затегнете коланите напълно.
- Ние препоръчваме тази седалката да се използва само за деца, които могат сами да седят изправени, или с други думи, не по-малки от 6 месеца..
- Трябва да спрете да използвате тази седалка и да преминете към следващата подходяща седалка, когато ЕДНО е изпълнено от следните условия : 1) Детето е по-високо от 125 см; 2) Детето вкл. дрехите тежат повече от 22 кг; 3) Височината на раменете надвишава най-високата позиция на презрамките; 4) Горната част на ушите на детето е над най-високата точка на облегалката за глава в най-високо положение.
- Никога не оставяйте детето си без надзор в седалката.
- Уверете се, че всички пътници знаят как да освободят вашето дете при спешен случай.

Обработка и поддръжка

- Сменете продукта, ако е участвал злополука, при който скоростта е била 10 км/ч и повече, или ако има съмнение, че седалката е била повредена по каквато и да е причина. Въпреки че може да изглежда неповредена, ако претърпите нов инцидент, столчето може да не успее да защити детето ви до нивото, за което е проектирано.
- Предотвратете заклещването или притискането на продукта от багаж, седалки и/или затръшващи се врати.
- Уверете се, че багажът или други предмети са подходящо обезопасени. В случай на инцидент, небезопасеният багаж може да причини сериозни наранявания на деца или възрастни.
- НЕ се опитвайте да разглобявате, модифицирате или добавяте каквато и да е части към продукта. Гаранцията ще бъде невалидна, ако се използват неоригинални части или аксесоари.
- Никога не използвайте седалката без тапицERIA. Тя е елемент за безопасност и може да се замени само с оригинална BeSafe тапицERIA.
- Не използвайте агресивни почистващи продукти; те могат да навредят на материала от който е изработен продукта.





- Когато перете тапицерията, убедете се, че спазвате указанията за пране на етикета от вътрешната страна на тапицерията.
- BeSafe препоръчва да не се купуват или продават детски седалки втора употреба.
- НЕ използвайте продукта повече от 15 години. Поради стареене качеството на материала може да се промени.
- НЕ използвайте у дома. Не е предназначен за домашна употреба и може да се използва само в автомобил.
- Когато продуктът е монтиран в колата, проверете всички области, където детското столче може да е в контакт с интериора. Препоръчваме да използвате протектор (BeSafe) на тези места, за да избегнете порязвания, следи или обезцветяване на интериора на автомобила, особено в превозни средства с кожен или дървен интериор.
- Ако имате съмнения, се консултирайте с производителя или с продавача на детската седалка.



Компоненти

- a Подглавник
- b Раменни подплънки (2 бр.)
- c Презрамки (2 бр)
- d Колани за бедрата (2 бр)
- e Катарам
- f Подложка за каишката на чатала
- g Каишка за чатала
- h Централен бутон за настройка
- i Централна регулираща лента
- j Дръжка за накланяне и въртене
- k SIP+ точка на закрепване (2 бр.)
- l SIP+
- m Дръжка за облегалка за глава

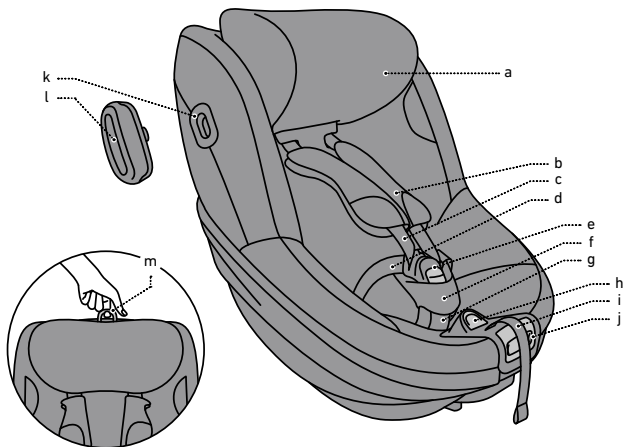

Прикрепване на SIP+

1. Столчето се доставя с отстраняема SIP+ (защита от страничен удар+). Тази допълнителна защита от страничен удар трябва да се използва от страната на вратата на автомобила. Може да се прикрепя, като се постави върху точката на закрепване SIP+ и след това се завърти по посока на часовниковата стрелка, докато усетите, че щраква на място. Столчето вече предлага високо ниво на интегрирана защита при страничен удар. Тази допълнителна защита при страничен удар подобрява още повече защитата при страничен удар. (1, 2, 3, 4)
2. Не използвайте SIP+ на седалката, когато пространството между седалката и вратата на автомобила е твърде малко, което може да доведе до ситуация, при която детска седалката не е разположена правилно на седалката на автомобила.
3. В случай, че SIP+ е на височината на прозореца на вратата и колата Ви е оборудвана със странични въздушни възглавници, тогава не използвайте SIP+, ако има по-малко от 10 см разстояние между SIP+ и прозореца.

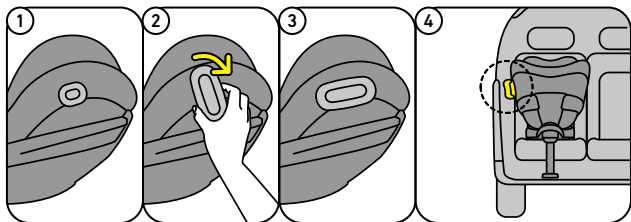

Монтиране на седалката върху база Beyond

1. Проверете дали индикаторите ISOfix и подовата опора на основата са зелени.
2. Можете да намерите подробно обяснение как да инсталирате базата в автомобила в ръководството за употреба на базата.
3. Ако искате да монтирате седалката, завъртяна към вас, върху основата, можете да завъртите ротационния диск, така че детето от стикера да гледа към вас. (1, 2)
4. Поставете седалката в правилната позиция върху базата, докато щракне в основата и индикаторът за свързване на седалката отпред стане зелен. (3, 4, 5)
5. За да ви помогне да намерите позицията, можете да използвате жълтите маркировки на дъното на седалката и на диска на базата. Подравнете жълтите маркировки една с друга. (6)
6. Когато детската седалка се монтира обърната назад, е препоръчително да поставите предната седалка на автомобила така, че да докосва детската седалка. Уверете се, че детската седалка все още може да се върти свободно.

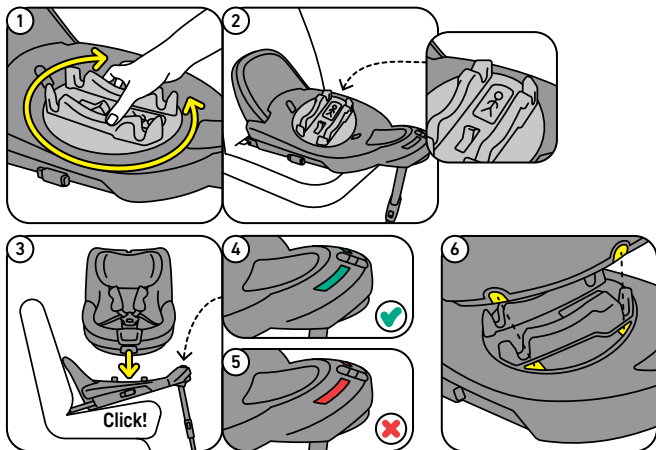

Отстраняване на седалката от базата

- Столчето може да се свали чрез издърпване на дръжката за освобождаване на седалката в предната част на базата. (1, 2)

Завъртане на седалката

1. За да улесните качването и слизането на детето от седалката, можете да завъртите седалката към вратата.
2. За да завъртите седалката, натиснете дръжката за накланяне и въртене в средата на седалката. Можете да завъртите седалката във всяко легнало положение. (3)
3. За да върнете седалката обратно в позиция за шофиране, завъртете я в позиция, обърната назад, докато чуете щракване и седалката се заключи. (4, 5)
4. Седалката може да се върти максимално припл. 110° от позицията, обърната назад, тогава се блокира.

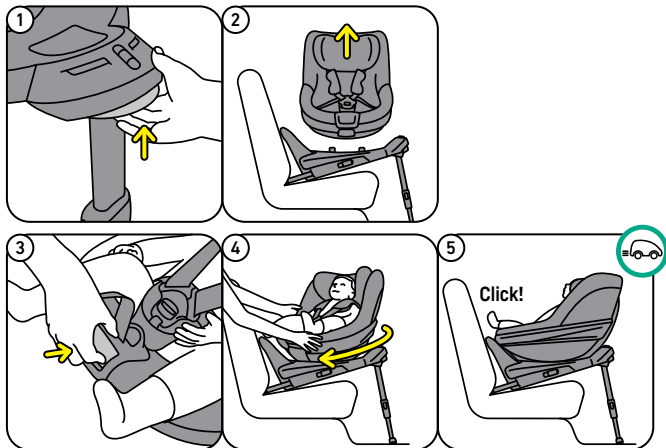

Поставяне на детето в седалката

1. Докато натискате бутона на централния регулатор, дръпнете презрамките встрани от седалката с отворена ръка. Внимавайте да дърпате коланите равномерно, така че да останат на една и съща дължина. Не дърпайте раменните подплънки, тъй като те са фиксирани и не могат да се движат. (1)
2. Отключете катарамата за коланите. (2)
3. За да не пречат презрамките, поставете раменните подложки върху магнитите от всяка страна на корпуса на седалката. (3)
4. За да не пречи каишката за чатала, сгънете я напред, докато опре магнита, за да я задържите на място. (4)
5. Поставете детето си в седалката и регулирайте позицията на презрамките и подглавника, ако е необходимо - вижте раздел „Приспособяване към растящото дете“.
6. Поставете презрамките върху раменете на детето и закопчайте катарамата: **КЛИКНЕТЕ!** (4)

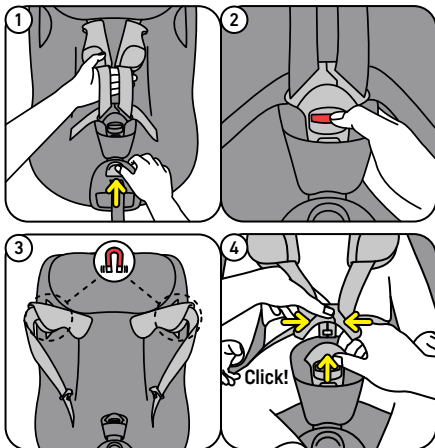

7. Издърпайте централната регулираща лента (колан) извън седалката, за да стегнете колана. Стегнете колана много добре, така, че да не можете да правите хоризонтално прегъване на коланите. Когато стегнете колана, уверете се, че детето е позиционирано добре в облегалката. (1, 2, 3)

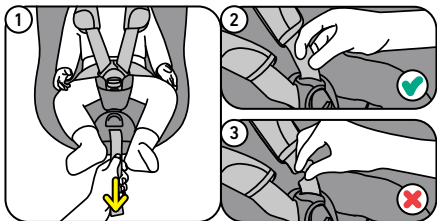

Промяна на ъгъла на наклона

1. Ъгълът на накланяне може да се регулира както е удобно на вашето дете. За да направите това, достъпете дръжката за накланяне и въртете в средата на седалката в областта на краката. (1, 2)
2. Внимавайте да не завъртите седалката, ако искате само да регулирате ъгъла на наклон.
3. За деца над 105 см и при използване на базата в най-разширена позиция на предната скоба, столчето трябва да е в най-изправено положение. (3)

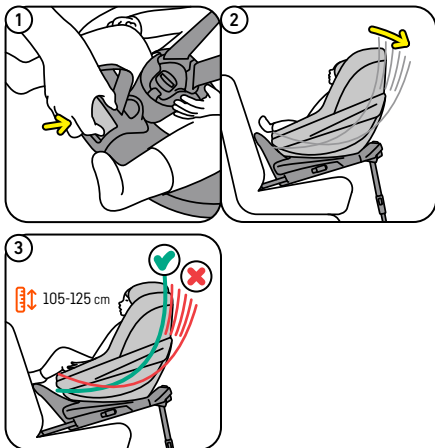

Регулиране на седалката за растящото дете

Презрамки/височина на подглавника

1. Височината на презрамките и подглавника може да се регулира чрез издърпване на дръжката на подглавника нагоре в задната му част и преместване на подглавника нагоре или надолу. За да направите това, катарамата на колана трябва да разкопчана и коланите да са извадени. (1)
2. За да намерите правилната височина за вашето дете, преместете подглавника изцяло нагоре, поставете детето си в седалката и след това преместете подглавника надолу, докато застане директно върху раменете на детето ви. (2)
3. Важно за използване върху предната седалка: винаги трябва да имате минимално разстояние от 5 см между предното стъкло на колата и горната част на главата на детето или подглавника, в зависимост от това кое от двете е по-високо. Ако колата ви не позволява това за най-високите позиции на подглавника, трябва да преместите датската седалка на задната седалка на колата.

Място за краката

- Можете да решите с колко пространство за краката искате да монтирате седалката, като регулирате позицията на предната скоба на базата. Това трябва да се направи преди инсталирането и. Вижте ръководството за потребителя на базата. (3)

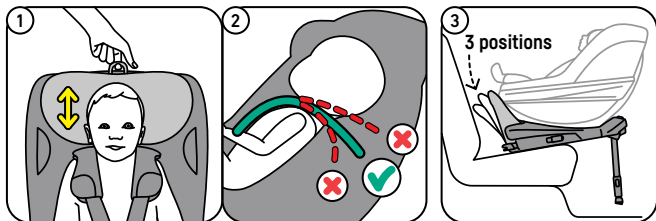

Сваляне и повторно слагане на калъфа на седалката

- Внимавайте при сваляне на калъфа, тъй като поставянето му става в обратния ред.
- Тапицерията на подглавника може да бъде свален отделно.
- За допълнителни инструкции, моля, посетете www.besafe.com
- Преди пране, се уверете, че сте закопчали всички велкро лепенки и ципове.
- Когато перете тапицерията на седалката, не забравяйте да следвате етикета за измиване от вътрешната страна на калъфа.

! ВНИМАНИЕ: възможна неправилна употреба

- НЕ СЕ РАЗРЕШАВА поставянето на седалката на предно място за пътника ПРИ АКТИВИРАНА ВЪЗДУШНА ВЪЗГЛАВНИЦА.
- Винаги трябва да се използва подовата опора. Уверете се, че подовата опора е напълно притисната надолу и че седалката е разположена хоризонтално с нивелир в зелената зона.
- Никога не шофирайте с дете в седалката, ако седалката е завъртяна настрани.
- Уверете се, че всички индикатори са зелени, преди да шофирате



Гаранция

- При дефект в материала или начина на производство настъпил в рамките на 24 месеца след датата на покупка, моля върнете продукта в мястото на покупка. Не важи за тапицерии и колани.
- Гаранцията е валидна само, ако използвате вашата седалка правилно и внимателно. Моля, свържете се с вашия търговец. Той ще реши дали е нужно седалката да бъде върната на производителя за ремонт. Не може да претендирате за замяна или връщане. Гаранцията не се удължава след ремонт.
- Гаранцията е невалидна: при липса на касова бележка, при дефекти причинени от неправилна и неподходяща употреба, или ако дефектите са породени от използване на сила, неправилна употреба или небрежност.



Демонтаж и изхвърляне на продукта

- Този продукт може да се разглобява на различни материали за обработка на отпадъци; моля посетете www.besafe.com за подробни инструкции.
- Моля, предайте продукта в определения събирателен пункт за обработка на специални битови отпадъци.

Изхвърляне на опаковката

- Опаковката на този продукт съдържа няколко компонента като картон, моля, отделете тези материали и ги предайте в определените пунктове за събиране във вашия район.





Ďakujeme, že ste si vybrali BeSafe Beyond

Sme tak nadšení, že vás a vaše dieťa môžeme sprevádzať na vašich cestách a udržiavať ich v bezpečí!

V tomto návode vám vysvetlíme všetko, čo potrebujete vedieť o vašej autosedačke.

- ! Je dôležité, aby ste si túto príručku prečítali PRED inštaláciou autosedačky. Nesprávna inštalácia môže ohroziť vaše dieťa.

! Dôležité informácie

Inštalácia a použitie



- Detská sedačka NEMIE byť inštalovaná na prednom sedadle S AKTIVOVANÝM ČELNÝM AIRBAGOM.
- Pri použití v Španielsku: Článok 117 všeobecného nariadenia o premávke v Španielsku zakazuje jazdu s deťmi s výškou postavy rovnajúcou sa alebo menšou ako 135 centimetrov umiestnenými na predných sedadlách vozidla, pokiaľ vozidlo nemá zadné sedadlá, všetky zadné sedadlá sú už obsadené deťmi do 135 cm alebo ak to nie je možné, nainštalujte detskú sedačku na zadné sedadlo.
- Toto sedadlo je možné nainštalovať iba na základňu BeSafe Beyond Base
- Táto sedačka je schválená proti smeru jazdy pre deti s výškou postavy od 61 do 125 cm s maximálnou hmotnosťou do 22 kg.
- Pri jazde s dieťaťom sediacim na sedadle musí byť autosedačka vždy zaistená v jazdnej polohe. Nikdy nejazdite so sedačkou otočenou nabok, keď v sedačke sedí dieťa.
- Upevňovacie pásy musia byť vždy zacvaknuté ak dieťa sedí v autosedačke.
- Upevňovacie pásy musia byť utiahnuté bez uvoľnenia a pokrútenia.
- Uistite sa, že bezpečnostné pásy sú nastavené na správnu dĺžku, sú pevne utiahnuté, neskladajú sa v záhyboch a že je dieťa správne pripútané.
- Ramenné vypchávkvy a podložka popruhov v rozkroku obsahujú magnety. Magnety môžu ovplyvniť elektronické zariadenia, ako sú kardiostimulátory alebo iné lekárske zariadenia.
- Chráňte akúkoľvek časť tela dieťaťa, ktorá je vystavená slnku.
- Vždy obliekajte svoje dieťa do ľahkého oblečenia tak, aby ste sa vyhli priamemu kontaktu pásov a detskej kože. Vyhnite sa nadýchanému oblečeniu z dôvodu bezpečného uchytenia dieťaťa a správneho zaistenia bezpečnostných popruhov.

- Odporúčame túto sedačku používať len pre deti, ktoré dokážu sedieť vzpriamene, čiže nie pre mladšie ako 6 mesiacov.
- Ak je splnená JEDNA z týchto podmienok, musíte tuto autosedačku prestať používať a prejsť na ďalšiu vhodnejšiu. model: 1) Dieťa je vyššie ako 125 cm; 2) Dieťa vr. odevu váži viac ako 22 kg; 3) Výška ramien presahuje najvyššiu polohu ramenných pásov; 4) Horná časť uší je nad najvyšším bodom opierky hlavy v najvyššej polohe.
- Vaše dieťa nikdy nenechávajte v sedadle bez dozoru.
- Nezabudnite oboznámiť všetkých pasažierov s postupom vyslobodenia dieťaťa z autosedačky v prípade núdze.

Manipulácia a údržba

- Vymeňte výrobok, ak došlo k zrážke s rýchlosťou 10 km/h a viac, alebo ak existuje podozrenie, že sedadlo bolo z akéhokoľvek dôvodu poškodené. Aj keď môže vyzeráť nepoškodená, ak by ste mali ďalšiu nehodu, sedačka nemusí byť schopná ochrániť vaše dieťa do takej miery, na akú bola navrhnutá.
- Zabráňte zachyteniu alebo zaťaženiu produktu batožinou, sedadlami a/ alebo zabuchnutím dverí.
- Uistite sa, že batožina a všetky predmety sú správne zaistené. Nezabezpečená batožina môže v prípade nehôd spôsobiť vážne zranenia detí a dospelých osôb.
- NEPOKÚŠAJTE sa rozoberať, upravovať alebo pridávať akúkoľvek časť produktu. V prípade použitia neoriginálnych dielov alebo príslušenstva zaniká záruka.
- Sedadlo nikdy nepoužívajte bez poťahu. Poťah predstavuje bezpečnostnú funkciu a môže byť nahradený len originálnym poťahom BeSafe.
- Nepoužívajte žiadne agresívne čistiace prostriedky; môžu poškodiť konštrukčný materiál výrobku.
- Pri praní poťahu dodržujte inštrukcie uvedené na štítku vo vnútri produktu.
- Spoločnosť BeSafe radí, aby ste sedadlá pre deti nekupovali ani nepredávali spod ruky.
- NEPOUŽÍVAJTE výrobok dlhšie ako 15 rokov. V dôsledku starnutia sa kvalita materiálu môže zmeniť.
- NEPOUŽÍVAJTE autosedačku doma na stole alebo na pracovnej ploche, keď je vaše dieťa v sedadle.
- Keď je výrobok namontovaný v aute, skontrolujte všetky miesta, kde by sa detská sedačka mohla dotýkať interiéru. Na týchto miestach odporúčame použiť ochranný poťah (BeSafe), aby ste predišli poškodeniu,



škvrnám alebo zmene farby interiéru vozidla, najmä vo vozidlách s koženým alebo dreveným interiérom.

- Ak máte pochybnosti, kontaktujte výrobcu detského zabezpečovacieho systému, alebo predajcu.



Súčasti

- a Opierka hlavy
- b Ramenné polstrovanie (2x)
- c Ramenný popruh (2x)
- d Bedrový popruh (2x)
- e Spona pásu
- f Podložka popruhu v rozkroku
- g Popruh v rozkroku
- h Upínač popruhu
- i Centrálnne nastavenie pásu
- j Sklápacia a otočná rukoväť
- k Odnímateľný SIP+ (2x)
- l SIP+
- m Uvoľňovacia páčka opierky hlavy

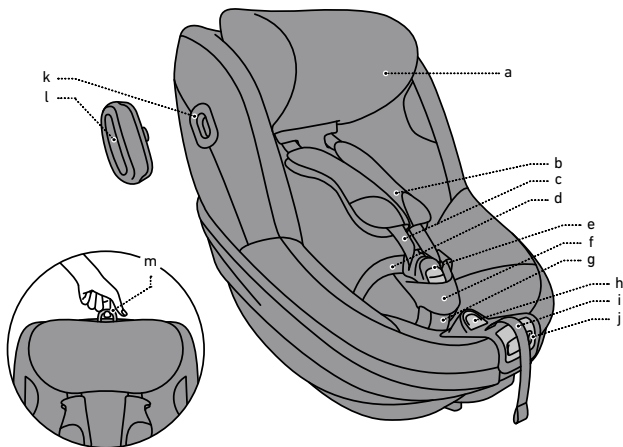

Pripojenie SIP+

1. Sedačka je dodávaná s odnímateľnou SIP+ (ochrana proti bočnému nárazu+). Táto dodatočná ochrana proti bočnému nárazu by sa mala používať na strane dverí vozidla. Dá sa pripojiť umiestnením na upevňovací bod SIP+ a následným otáčaním v smere hodinových ručičiek, kým nepocítite zacvaknutie. Sedadlo už ponúka integrovanú ochranu pri bočnom náraze na vysokej úrovni. Táto dodatočná ochrana pri bočnom náraze ešte viac zlepšuje ochranu pri bočnom náraze. (1, 2, 3, 4)
2. Nepoužívajte SIP+ na sedadle, ak je priestor medzi sedadlom a dvermi vozidla príliš malý, mohlo by sa stať, že vďaka tomu by autosedačka nemusela byť správne nainštalovaná.
3. Ak je externá bočná ochrana SIP+ umiestnená vo výške okna u dverí a vaše auto je vybavené bočnými airbagy, SIP+ nepoužívajte v prípade, keď je vzdialenosť medzi SIP+ a oknom menší než 10 cm.

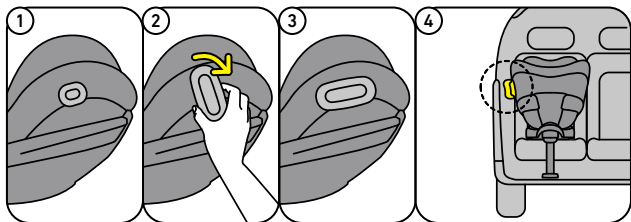

Inštalácia sedadla na základňu Beyond Base

1. Skontrolujte, či sú kontrolky ISOfixového konektora a zadnej opornej nohy zelené.
2. Podrobné vysvetlenie, ako nainštalovať základňu do auta, nájdete v používateľskej príručke základne.
3. Ak chcete na základňu nainštalovať sedačku otočenú smerom k vám, môžete otáčací kotúč otočiť tak, aby značka dieťaťa na nálepke smerovalo k vám. (1, 2)
4. Umiestnite sedadlo do správnej polohy na základni, kým nezacvakne so základňou a indikátor pripojenia sedadla vpredu nebude svietiť nazeleno. (3, 4, 5,)
5. Aby ste našli polohu uchytenia, môžete použiť žlté značky na spodnej časti sedadla a na základnom kotúči. Zarovnajte žlté značky navzájom.
6. Pri inštalácii detskej protismernej sedačky proti smeru jazdy sa odporúča umiestniť predné sedadlo vozidla tak, aby sa dotýkalo detskej sedačky. Uistite sa, že sa detská sedačka môže stále voľne otáčať.

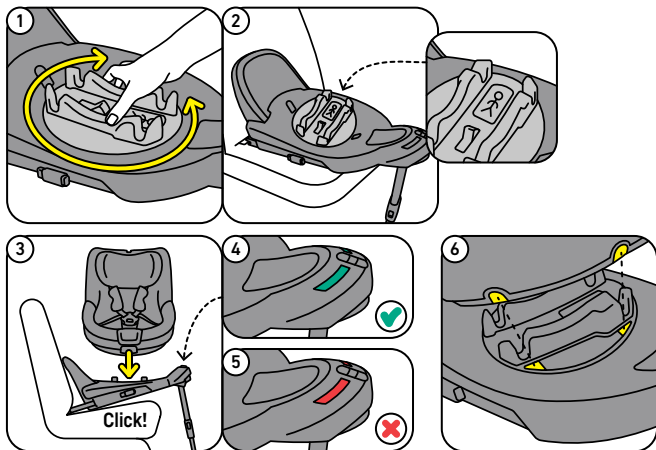

Demontáž sedadla zo základne

- Sedadlo je možné zložiť potiahnutím za uvoľňovací páčku sedadla v prednej časti základne. (1, 2)

Otáčanie sedadla

1. Na uľahčenie nastupovania a vystupovania dieťaťa zo sedačky môžete sedačku otočiť smerom k dverám.
2. Ak chcete sedadlo otočiť, zatlačte na rukoväť nakláňania a otáčania v strede sedadla. Sedačku môžete otáčať v akejkoľvek polohe naklonenia. (3)
3. Ak chcete sedadlo vrátiť do jazdnej polohy, otočte ho do polohy proti smeru jazdy, kým nebudete počuť cvaknutie a sedadlo sa nezablokuje. (4, 5)
4. Sedadlo sa môže maximálne otáčať cca. 110° od zadnej polohy, potom sa zablokuje.

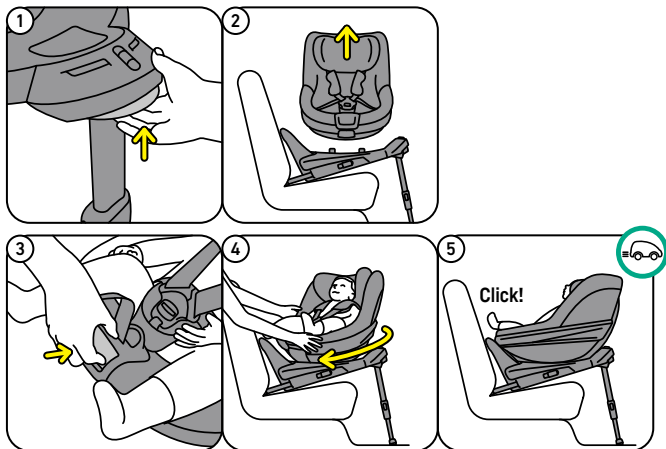

Umiestnenie dieťaťa do autosedačky

1. Rozopnite pracku pásov a rukou odhrňte ramenné pásy zo sedadla. Uistite sa, že oba pásy majú rovnakú dĺžku. Nevyťahujte ramenné polstry, pretože sú uchytené na pevno a nemôžu sa pohybovať. (1)
2. Odopnite sponu popruhov. (2)
3. Aby ramenné popruhy neprekážali, môžete ramenné vycpávky umiestniť na magnety, ktoré sú na každej strane konštrukcie autosedačky. (3)
4. Aby pásik medzi rozkrokom neprekážal, sklopte pásik v rozkroku dopredu, kým sa nedotkne magnetu, ktorý ho drží na mieste. (4)
5. Umiestíte dieťa do autosedačky a v prípade potreby upravíte ramenné pásy a opierku hlavy do správnej polohy, vid. časť „Prispôsobenie sa rastúcemu dieťaťu“.
6. Ramenné pásy umiestite cez dieťa a zaistíte zacvaknutím do spony: Hlasité cvaknutie! (4)

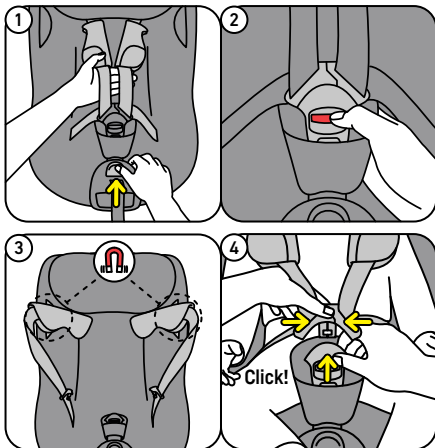

7. Zatiahnite za stredový popruh nastavenia pásu priamo zo sedadla a utiahnite postroj. Zaistite, aby bol postroj veľmi dobre utiahnutý tak, aby sa na popruhu nedal urobiť rukou záhyb. Pri uťahovaní postroja sa uistite, že dieťa sedí vo správnej pozícii proti operadlu. (1, 2, 3)

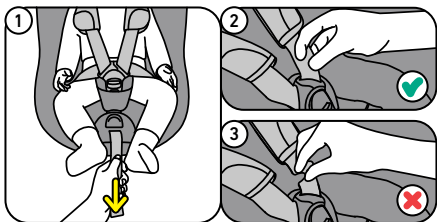

Zmena uhla sklonu

1. Uhol sklonu je možné nastaviť podľa toho, ako je to pre vaše dieťa pohodlné. Ak to chcete urobiť, stlačte stredový gombík polohovania a otáčania v strede oblasti nôh. (1, 2)
2. Dávajte pozor, aby ste autosedačku neotáčali, ak chcete nastaviť iba uhol sklonu.
3. Pre deti nad 105 cm a pri použití základne s najviac vysunutou prednou opierkou musí byť sedadlo v maximálne vzpriamenej polohe. (3)

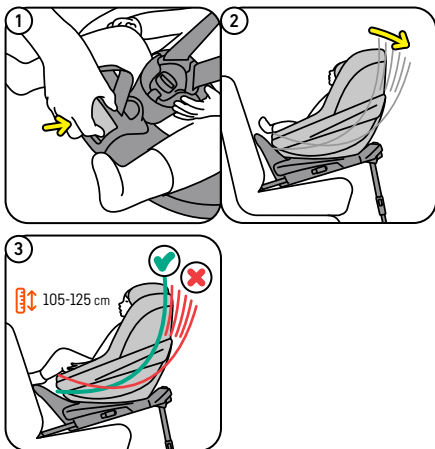

Nastavenie autosedačky pre rastúce dieťa

Ramenný pás/výška opierky hlavy

1. Výšku ramenných pásov a opierky hlavy je možné nastaviť zatahnutím za držadlo opierky hlavy v jej zadnej časti a pohybom hore alebo dole. Aby to bolo možné, musí byť rozopnutá spona postroja a povolené popruhy. (1)
2. Pre zvolenie správnej výšky svojho dieťaťa posuňte opierku hlavy úplne nahor, umiestnite dieťa do sedačky a potom posuňte opierku smerom dole, až kým nebude sedieť priamo na ramenách vášho dieťaťa. (2)
3. Dôležité pre použitie na prednom sedadle: medzi predným štítom automobilu a hornou časťou hlavy alebo opierky hlavy dieťaťa by ste mali mať vždy minimálna vzdialenosť 5 cm, podľa toho, ktorá hodnota je vyššia. Ak to vaše auto neumožňuje pre najvyššiu polohu opierky hlavy, musíte autosedačku presunúť na zadné sedadlo.

Priestor pro nohy

- Môžete sa rozhodnúť, koľko miesta pre nohy chcete poskytnúť inštaláciou, nastavením polohy prednej vzpery základne. Toto je potrebné vykonať pred inštaláciou základne. Pozrite si návod na použitie základne. (3)

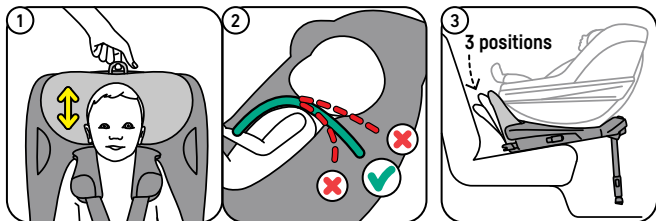

Odobratie a nasadenie poľahu

- Dávajte pozor, keď vyberáte poľah, pretože nasadenie sa robí opačným spôsobom.
- Poľah opierky hlavy je možné vybrať samostatne.
- Pre ďalšie inštrukcie navštívte www.besafe.com
- Pred praním nezabudnite zatvoriť všetky suché zipsy a zipsy.
- Pri praní poľahu sedačky dodržujte inštrukcie na pracom štítku na vnútornej strane poľahu.

! Upozornenie: možné chyby

- Nie je DOVOLENÉ upevniť sedadlo na predné sedadlo spolujazdca s AKTIVOVANÝM ARIBAGOM.
- Vždy musí byť použitá podlahová podpera. Uistite sa, že podlahová podpera je úplne zatlačená nadol a že sedadlo je v horizontálnej polohe s vodováhou v zelenej oblasti.
- Nikdy nejazdite s dieťaťom v autosedačke, ak je nastavená do otočenej pozície, ak nie je autosedačka zaistená proti rotácii
- Pred jazdou sa uistite, že sú všetky indikátory zelené.



Záruka

- Ak sa na výrobku vyskytne porucha na materiálu či iná výrobná chyba, do 24ti mesiacov od zakúpenia, kontaktujte prosím, svojho predajcu, u ktorého ste ju zakúpili alebo renomovaný servis.
- Reklamačné právo je platné len vtedy, ak vaše sedadlo používate vhodne a so starostlivosťou. Prosím skontaktujte vášho predajcu, ktorý rozhodne o tom, či bude sedadlo vrátené ku výrobcovi alebo na opravu.

Demontáž a likvidácia produktu

- Tento produkt je možné rozobrať na rôzne materiály pre manipuláciu s odpadom; prosím navštívte www.besafe.com pre podrobné pokyny.
- Výrobok odovzdajte na určenom zbernom mieste pre nakladanie s iným ako bežným domovým odpadom.

Likvidácie obalu

- Obal tohto produktu obsahuje niekoľko komponentov, ako je kartón, tieto materiály oddelte a odovzdajte na určených zberných miestach vo vašej oblasti.



Takk fyrir að velja BeSafe Beyond

Við hlökkum til að ferðast með þér og barninu þínu og gæta að öryggi þess!

Í þessari handbók munum við útskýra allt sem þú þarft að vita um bílstólinn.

- ! Það er mikilvægt að þú lesir þessa notendahandbók ÁÐUR en þú festir stólinn. Röng uppsetning getur verið hættuleg fyrir barnið.

! Mikilvægar upplýsingar

Uppsetning og notkun



- ÞAÐ MÁ EKKI setja stólinn í framsæti MEÐ VIRKUM ÖRYGGISPÚÐA.
- Notkun á Spáni: 117. gr. í spænskum umferðarlögum bannar akstur með börn í framsæti bifreiðar ef barnið er 135 cm á hæð eða minna, nema ef bifreiðin er ekki með aftursæti, ef önnur börn 135 cm á hæð eða minni sitja í hinum aftursætunum eða ef það er ekki mögulegt að setja upp barnastólinn í aftursætinu.
- Þennan bílstól er eingöngu hægt að setja festa á BeSafe Beyond Baseið
- Þennan bílstól skal nota bakvísandi fyrir börn frá 61 til 125 cm hæð og hámarksþyngd 22 kg.
- Þegar ekið er með barn sitjandi í stólnum verður stóllinn ávallt að vera fastur í akstursstefnu bílsins. Aldrei má aka með stólnum snúið til hliðar þegar barn situr í stólnum.
- Öryggisbeltin verða alltaf að vera læst þegar barnið er í stólnum.
- Strekkja verður á öryggisbeltunum til að taka af slaka og gæta þess að þau séu ekki snúin.
- Gættu þess að strekkja mjög vel á beislinu, þannig að ekki sé lengur hægt að mynda brot í beltunum. Þegar strekkt er á beislinu skal ganga úr skugga um að barnið liggja vel upp að bakinu.
- Axlapúðarnir og klofpúðinn eru með segla. Seglar geta haft áhrif á rafmagnsbúnað, t.d. gangráða eða önnur lækningatæki.
- Verjið barnið fyrir sól.
- Klæðið barnið ávallt í þunnt lag af fötum til að forðast beina snertingu á milli beltis og húðar. Forðist þykkan fatnað því það kemur í veg fyrir að hægt sé að strekkja beltin að fullu.
- Við mælum með að þessi stóll sé einungis notaður fyrir börn sem geta setið, ekki yngri en 6 mánaða.
- Þú verður að hætta að nota þennan bílstól og skipta yfir í næstu stærð



Þegar EITT af eftirfarandi atriðum er uppfyllt: 1) Barnið er stærra en 125 cm; 2) Barnið er þyngra en 22 kg í fötum; 3) Axlahæð barnsins fer yfir hæstu stöðu axlabeltanna; 4) Efsti hluti eyrnanna er fyrir ofan hæsta punkt höfuðpúðans í hæstu stöðu.

- Aldrei skilja barnið eftir eftirlitslaust í stólnum.
- Gangið úr skugga um að farþegar viti hvernig losa á barnið úr stólnum í neyðartilfellum.

Meðhöndlun og viðhald

- Skiptu bílstólnum út ef hann lendir í árekstri þar sem hraðinn var 10 km/klst. eða meiri og ef grunur leikur á að bílstóllinn hafi skemmst af einhverri ástæðu. Þótt bílstóllinn gæti virst óskemmdur er mögulegt að hann geti ekki verndað barnið þitt eins vel og hann var hannaður fyrir, ef annað slys á sér stað.
- Gættu þess að bílstóllinn lendi ekki undir farangri, sætum og/eða á milli hurða þegar þeim er lokað.
- Festið töskur og aðra lausamuni vel því laus farangur getur slasað bæði börn og fullorðna.
- EKKI reyna að taka bílstóllinn í sundur, breyta honum eða bæta hlutum við hann. Ábyrgðin fellur úr gildi ef notaðir eru varahlutir eða aukahlutir sem koma ekki frá upprunalegum framleiðanda.
- Aldrei nota bílstól án áklæðis. Það er til öryggis og má aðeins endurnýja með upprunalegu BeSafe áklæði.
- Ekki nota sterkar hreinsivörur; þær geta dregið úr styrk vörunnar.
- Þegar áklæðið er þvegið skal fylgja þvottaleiðbeiningum innan á áklæðinu.
- BeSafe mælir með að notaðir barnabílstólar séu hvorki keyptir né seldir.
- EKKI nota vöruna lengur en í 15 ár. Gæði efnisins geta breyst vegna aldurs.
- EKKI nota stólinn heima fyrir. Hann er ekki hannaður til heimabruks heldur aðeins til nota í bíl.
- Þegar varan er notuð í bílnum skal skoða öll svæði sem bílstóllinn getur snert inni í bílnum. Við mælum með að nota sætishlíf (frá BeSafe) á þessum stöðum til að koma í veg fyrir skurði, bletti eða aflitun, sérstaklega í bifreiðum með innréttingar úr leðri eða viði.
- Ef þú ert í vafa, hafðu þá samband við framleiðanda eða söluaðila.

Íhlutir

- a Höfuðpúði
- b Axlarpúðar (2x)
- c Axlaólar (2x)
- d Mjaðmabelti (2x)
- e Beltissylgja
- f Klofpúði
- g Klofbelti
- h Miðjustillingarhnappur
- i Miðjustillingaról
- j Handfang til að halla og snúa
- k SIP+ festing (2x)
- l SIP+ (Hliðarhöggvernd)
- m Handfang til að losa höfuðpúða

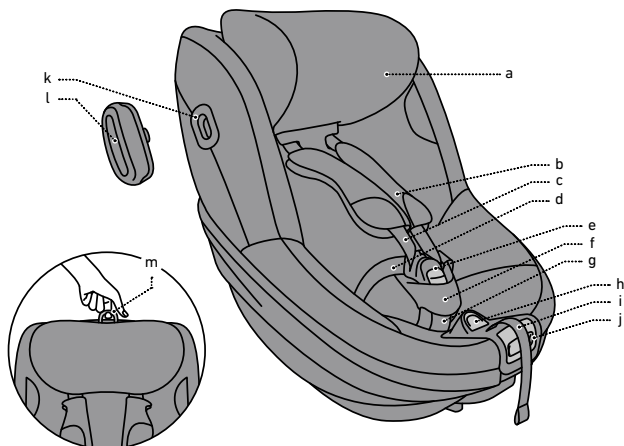

SIP+ fest á

1. Stóllinn kemur með fjarlægjanlegri hliðarhöggvörn (side impact protection+, SIP+). Þessa auka hliðarhöggvörn ætti að nota dyramegin í bílnum. Hægt er að tengja hana með því að setja hana á SIP+ festinguna og snúa síðan réttisælís þar til þú finnur hana smellast fasta. Stóllinn býður þegar upp á mikla innbyggða hliðarhöggvörn. Þessi aukavörn eykur enn frekar á öryggi í hliðarárekstri. (1, 2, 3, 4)
2. Ekki nota auka hliðarhöggvernd (SIP+) á stólinn ef bilið á milli stóls og bílhurðar er of lítið. Ástæðan fyrir of litlu bili getur verið að stóllinn sé rangt festur í bílinn. Skoðið festingar því vel.
3. Ef hliðarhöggverndin situr í sömu hæð og bílglugginn og bíllinn er útbúin með hliðarloftþúðum skal ekki nota hliðarhöggverndina ef það er minna en 10cm bil á milli hennar og gluggans.

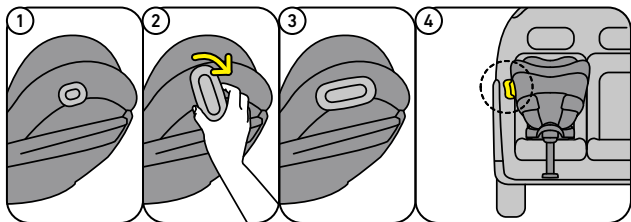

Bílstóllinn settur upp á Beyond Base

1. Athugaðu hvort vísirinn fyrir ISOfix og framstoðina á baseinu bendir á grænt.
2. Í notandahandbók stólastöðvarinnar má finna ítarlegar upplýsingar um hvernig á að setja upp baseið í bifreiðinni.
3. Ef þú vilt setja upp sætið þannig að það snýr að þér á baseinu geturðu snúið snúningsdisknum þannig að barnið á límmiðanum snúi að þér. (1, 2)
4. Gætið þess að stóllinn sitji rétt í baseinu. Það heyrst smellur og stöðuvísirinn fyrir tengingu við bílstól sýnir grænt. (3, 4, 5)
5. Til að hjálpa þér að finna stöðunna er hægt að nota gulu merkingarnar neðst á stólnum og á disknum í baseinu. Láttu gulu merkingarnar standast á. (6)
6. Þegar bílstóllinn er settur upp bakvísandi í aftursætinu er mælt með því að stilla framsæti bílsins þannig að það sé nálægt því að snerta barnabílstóllinn. Gakktu úr skugga um að enn sé hægt að snúa bílstólnum hindrunarlaust.

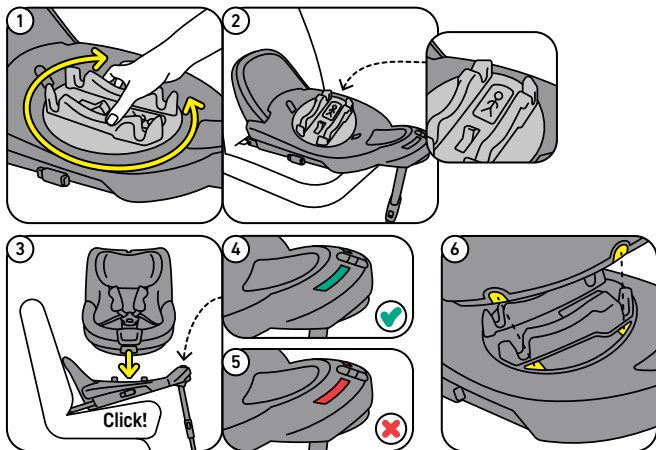

Bílstóllinn tekinn af baseinu

- Hægt er að losa stólinn með því að toga í handfangið framan á baseinu. (1, 2)

Stólnum snúið

1. Til að auðvelda þér að setja barnið í stólinn og taka það úr honum geturðu snúið sætinu í átt að hurðinni.
2. Togaðu í handfangið til að halla og snúa á miðjum stólnum til að snúa stólnum. Hægt er að snúa stólnum á meðan hann hallar. (3)
3. Til að setja stólinn aftur í akstursstöðu skaltu snúa honum bakvísandi þar til smellur heyrist og stóllinn er læstur. (4, 5)
4. Stóllinn getur snúist í mesta lagi 110° frá bakvísandi stöðu.

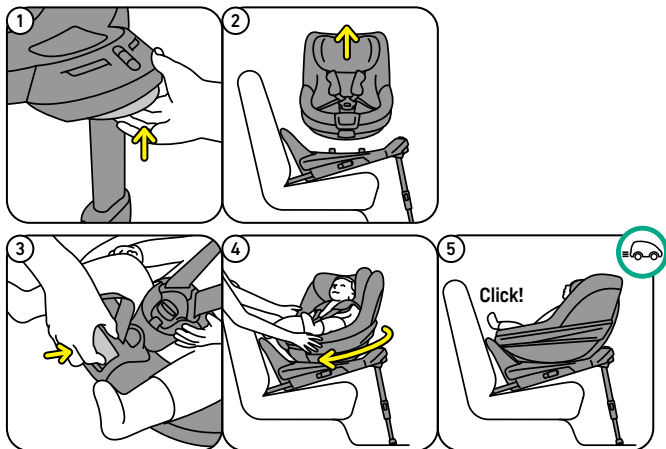

Barn sett í bílstólinn

1. Ýttu á hnappinn á miðjustillingunni og togaðu axlabeltin frá bílstólnum með flatri hendi. Gættu þess að toga jafnt í bæði beltin svo þau haldist jafn löng. Ekki toga í axlapúðana því þeir eru festir og geta ekki hreyfst. (1)
2. Opnið beltissylgjuna. (2)
3. Haltu axlabeltunum frá með því að setja axlapúðana á seglana á báðum hliðunum á bílstólsskelinni. (3)
4. Haltu klofpúðanum frá með því að brjóta klofbeltið áfram þar til það snertir segulinn sem heldur því föstu. (4)
5. Settu barnið í bílstólinn og stilltu axlabeltin og höfuðpúðann ef þess þarf - sjá hlutann „Stillingar eftir vexti barnsins“.
6. Settu axlabeltin yfir axlir barnsins og lokaðu sylgjuni: SMELLTU! (4)

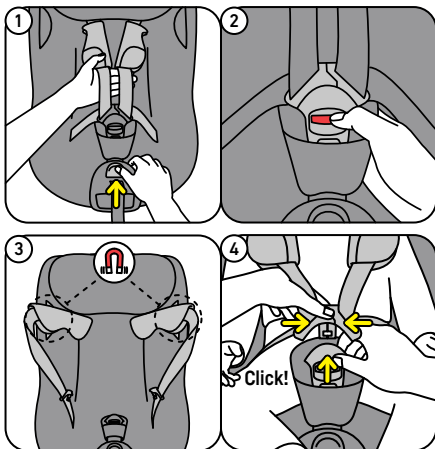

7. Togaðu miðjustillingarólina beint frá sætinu til að strekkja á beislinu. Gættu þess að strekkja mjög vel á beislinu, þannig að ekki sé lengur hægt að mynda lárétt brot í beltunum. Þegar strekkt er á beislinu skal ganga úr skugga um að barnið liggi vel upp að bakinu. (1, 2, 3)

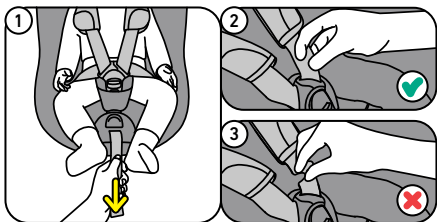

Breytt um halla

1. Hægt er að stilla hallann á bílstólnum eftir því sem er þægilegast fyrir barnið. Til að gera það skaltu nota handfangið til að halla og snúa á miðju fótasvæðinu. (1, 2)
2. Gættu þess að snúa ekki sætinu ef þú vilt bara breyta hallanum.
3. Fyrir börn yfir 105 cm á hæð og þegar baseið er notað með framstoðina í lengstu stöðu, verður bílstóllinn að vera í uppréttustu stöðu. (3)

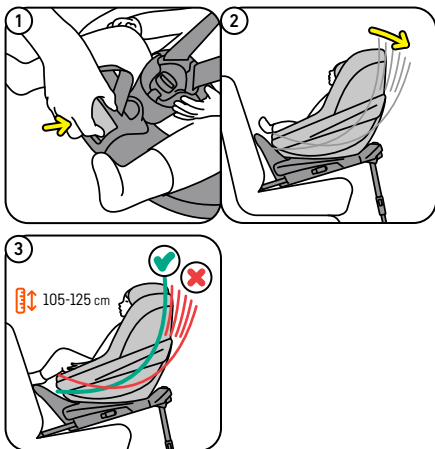

Stillingar eftir vexti barnsins

Hæð axlabelta/höfuðpúða

1. Hægt er að stilla hæð axlabeltanna og höfuðpúðans með því að toga handfang höfuðpúðans upp aftan á höfuðpúðanum og færa hann upp eða niður. Til að þetta sé hægt verður beltissylgjan að vera opin og beltin þurfa að vera toguð út. (1)
2. Til að finna rétta hæð fyrir barnið skaltu færa höfuðpúðann alla leið upp, setja barnið í bílstólinn og færa síðan höfuðpúðann niður þar til hann situr á öxlum barnsins. (2)
3. Mikilvægt fyrir notkun í framsæti: hafðu alltaf að minnsta kosti 5 cm bil á milli bílrúðunnar og efsta hluta höfuðs barnsins eða höfuðpúða, hvort sem er hærra. Ef ekki er hægt að hafa höfuðpúðann hátt uppi í framsæti bílsins þarftu að færa bílstólinn í aftursætið í staðinn.

Fótaráymi

- Þú getur ákveðið hversu mikið fótaráymi þú vilt hafa hjá bílstólnum með því að stilla stöðuna á framstoðinni. Þetta verður að gera áður en baseið er sett upp. Sjá notandahandbókina fyrir baseið. (3)

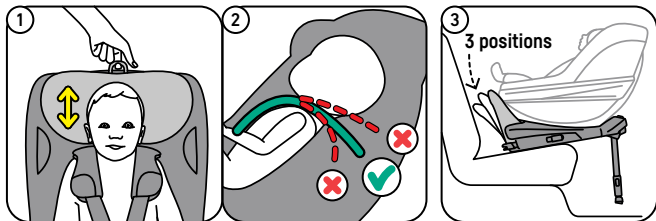

Skipt um áklæði

- Leggið á minnið hvernig áklæðið er tekið af til að geta sett það aftur eins á.
- Hægt er að taka áklæðið af höfuðpúðanum.
- Nánari upplýsingar má finna á www.besafe.com
- Gættu þess að loka öllum frönskum rennilásnum og rennilásnum fyrir þvott.
- Þegar áklæðið er þvegið skal fylgja þvottaleiðbeiningum innan á áklæðinu.

! Aðvörun: Möguleg mistök

- EKKI MÁ setja stólinn í framsæti MEÐ VIRKUM ÖRYGGISPÚÐA.
- Ávallt verður að nota gólfstuðninginn. Gakktu úr skugga um að gólfstuðningurinn sé niðri að fullu og að bílstóllinn sé láréttur með hallamálið á græna svæðinu.
- Aldrei má aka með barn í bílstólnum ef stólnum er snúið til hliðar.
- Gakktu úr skugga um að öll merkin séu græn áður en ekið er af stað.



Ábyrgð

- Allar BeSafe vörur eru hannaðar, framleiddar og prófaðar af kostgæfni bæði af framleiðanda og óháðum eftirlitsaðilum. Ef stóllinn uppfyllir ekki kröfur vinsamlegast skilið honum þangað sem hann var keyptur.
- Ábyrgð er aðeins gild ef bílstóllinn er notaður rétt og vel farið með hann. Viðsamlegast hafðu samband við verslunina sem þú keyptir stólinn a, þau munu ákveða hvort stóllinn verði sendur aftur á framleiðanda til viðgerðar. Ekki er hægt að ætlast til að fá nýjan bílstól eða skila honum. Ábyrgð framlengist ekki við viðgerð.
- Ábyrgðin gildir ekki: þegar kvittun er ekki fyrir hendi, þegar gallar stafa af rangri og óviðeigandi notkun, þegar gallar eru af völdum misnotkunar, harkalegra notkunar eða gáleysis.



Varan tekin sundur og henni fargað

- Hægt er að taka þessa vöru í sundur og flokka eftir eignum fyrir endurvinnslu. Nánari upplýsingar má finna á www.besafe.com.
- Farðu með vöruna á endurvinnslustöð sem tekur á móti sérstökum úrgangi.

Förgun umbúða

- Umbúðirnar utan um þessa vöru innihalda nokkur efni, t.d. pappa. Flokkaðu þessi efni og farðu með þau á næstu endurvinnslustöð.



BeSafe Beyond를 선택해 주셔서 감사합니다.

귀하와 자녀의 여행에 함께할 수 있어서 너무 기쁩니다. 비세이프가 안전하게 지켜드리겠습니다.

카시트에 대해 알아야 할 모든 것을 설명해 드리겠습니다.

- ! 카시트를 장착하기 전에 반드시 사용 설명서를 읽어 주십시오. 잘못 장착하게 되면 아이가 위험에 처할 수 있습니다.

! 주의 사항

설치 및 사용

- 절대로 카시트를 에어백이 작동하는 앞좌석에 장착하지 마십시오.
- 스페인에서 사용할 경우: 스페인 교통법규 조항 제 117조에 따라, 135 cm 이하의 자녀를 차량 조수석에 태우는 것은 금지되어 있습니다. 단, 차량에 뒷좌석이 없거나 뒷좌석에 135cm 미만의 아이들이 이미 앉아서 자리가 없거나, 뒷좌석에 카시트를 설치할 수 없는 경우에만 예외적으로 조수석에 태울 수 있습니다.
- 이 카시트는 BeSafe Beyond 베이스에만 설치할 수 있습니다.
- 이 카시트는 후방으로 설치할 경우, 신장 61에서 125cm까지, 최대 체중 22kg까지의 어린이용으로 승인되었습니다.
- 아이를 카시트에 앉힌 상태로 주행할 경우, 카시트는 반드시 정 위치에 오도록 해야합니다. 카시트를 옆으로 돌린 상태로 아이를 카시트에 앉히고 주행해서는 안됩니다.
- 아이가 카시트에 타고 있을 때에는 안전벨트가 항상 채워져 있어야 합니다.
- 안전벨트는 늘어지거나 꼬이지 않게 조여야 합니다.
- 안전벨트가 수평으로 접히는 부분이 없도록 단단히 조이십시오. 반드시 아이가 등받이에 몸을 잘 기댄 상태에서 안전벨트를 조여 주십시오.
- 어깨 패드와 가랑이 스트랩 패드 안에는 자석이 들어 있으며, 이 자석은 심장 박동기나 기타 의료장비등의 전자제품에 영향을 줄 수 있습니다.
- 아이의 신체 부위를 직사광선으로부터 보호해 주십시오.
- 하네스 벨트와 아이의 피부가 직접 닿지 않도록 항상 얇은 옷을 입히십시오. 폭신한 옷은 벨트를 단단하게 조일 수 없으므로 피하시길 바랍니다.
- 아이가 바르게 앉을 수 있어야 하므로, 아이의 연령이 6 개월 이상인 경우에만 이 카시트를 사용해 주십시오.
- 다음 중 한가지라도 해당되는 사항이 있으면 이 카시트의 사용을 중단하고 다음단계의 적합한 카시트로 교체해야 합니다. 1) 아이의 키가 125cm 이상입니다. 2) 아이의 몸무게(옷무게포함)가 22kg이상입니다. 3) 어깨 높이가 어깨벨트의 가장 높은 위치를 넘습니다. 4) 귀의 뒷부분이 헤드레스트의 가장 높은 위치를 넘습니다.



- 아이를 절대 카시트에 혼자 두지 마십시오.
- 모든 탑승자에게 응급 상황 시에 카시트에서 아이를 내리는 방법에 대해서 알려 주십시오.

관리 및 유지보수

- 속도가 10km/h이상의 충돌을 경험했거나 어떤 이유로든 카시트파손이 의심되는 경우 시트를 교체하십시오. 육안상으로는 손상되지 않아보여도 재차 사고가 발생할 경우 아이를 보호하지 못할 수 있습니다.
- 짐가방, 좌석 밧 / 또는 문을 닫을 때 제품이 막히거나 눌리지 않게 하십시오.
- 짐가방 또는 기타 물건들이 제대로 고정되어 있는 지 확인하십시오. 사고 발생 시에 고정되지 않은 짐가방으로 인해 아이와 어른이 심각한 상해를 입을 수 있습니다.
- 제품을 임의로 분해, 개조 또는 변경하지 마십시오. 순정 부품이나 액세서리를 사용하지 않을 경우 품질보증 대상이 되지 않습니다.
- 카시트는 반드시 커버를 씌운 상태에서 사용하십시오. 커버에는 안전 기능이 있으며 정품 BeSafe 커버로만 교체할 수 있습니다.
- 너무 강한 세정제는 제품을 손상시킬 수 있으므로 사용하지 마십시오.
- 시트 커버 세탁 시에는 시트 커버 안쪽 라벨의 세탁 지침을 따르십시오.
- BeSafe는 유아용 중고 카시트를 판매 또는 구입하지 않을 것을 권장합니다.
- 제품을 15년 이상 사용하지 마십시오. 노후되면 소재의 품질이 변할 수 있습니다.
- 카시트를 가정용으로 사용하지 마십시오. 본제품은 가정용으로 설계되지 않았으며 반드시 차량용으로만 사용해야 합니다.
- 자동차에 제품을 장착할 때 카시트가 자동차 내장재에 닿지않도록 모든 부분을 확인하십시오. 자동차의 내장재, 특히 가죽이나 목재로 된 내장재가 찢기거나 얼룩지거나 변색되지 않도록 (BeSafe)보호 커버를 사용하는 것이 좋습니다.
- 문의 사항은 카시트 제조업체나 판매처와 상담해 주시기 바랍니다.

구성품

- a 헤드레스트(머리받침대)
- b 어깨패드 (2x)
- c 어깨벨트 (2x)
- d 엉덩이벨트 (2x)
- e 안전벨트 버클
- f 가랑이벨트 패드
- g 가랑이벨트
- h 중앙 조절 버튼
- i 중앙 조절 스트랩
- j 등받이 & 회전 조절 핸들
- k SIP+ 부착지점 (2x)
- l SIP+ (측면 충격 보호 장치)
- m 헤드레스트(머리 받침대) 조절 핸들

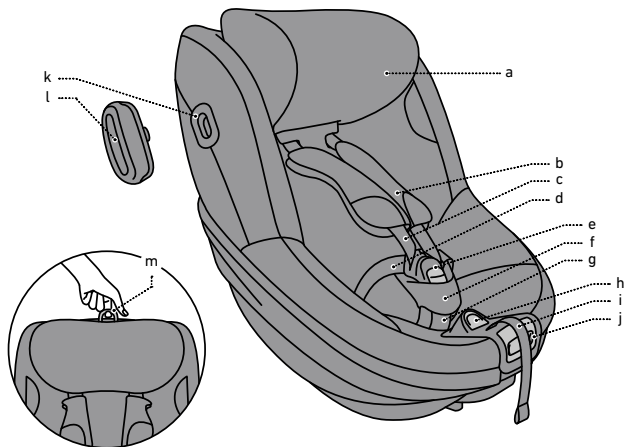

SIP+ 부착하기

1. 카시트는 탈부착 가능한 SIP+ (측면 충격 보호 장치)와 함께 제공됩니다. 이 추가적인 측면 충격 보호장치는 차량의 도어 사이드에 사용해야 합니다. SIP+부착지점에 놓고 딸깍 소리가 날 때까지 시계 방향으로 돌려서 부착할 수 있습니다. 카시트는 이미 높은 수준의 통합 측면 충격 보호 기능을 제공합니다. 이 측면 충격 보호 장치는 측면 충격 보호 기능을 더욱 향상시킵니다. (1, 2, 3, 4)
2. 차량의 시트와 도어 사이의 공간이 너무 협소할 경우 시트에 SIP+를 사용하지 마십시오. 이로 인해 카시트가 차량시트에 올바르게 위치하지 않을 수 있습니다.
3. SIP+가 도어 창 높이에 장착되고 차량에 사이드 커튼 에어백이 장착된 경우, SIP+와 창 사이 거리가 10cm미만인 경우 SIP+을 사용하지 마십시오.

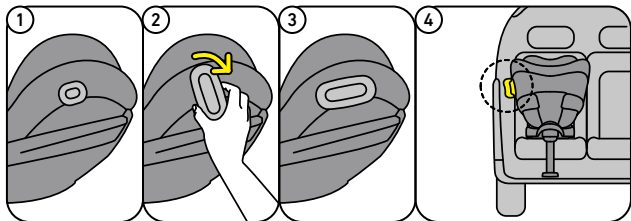

Beyond 베이스에 카시트 설치하기

1. ISOfix 및 베이스의 바닥 지지대 표시기가 녹색을 나타내는지 확인합니다.
2. 베이스를 차량에 설치하는 방법에 대한 자세한 설명은 베이스 사용설명서에서 확인하실 수 있습니다.
3. 카시트를 귀하를 향하도록 베이스에 설치하기 원하신다면, 회전 디스크를 돌려서 스티커에 있는 아이가 당신을 향하도록 하십시오. (1, 2)
4. 딸깍 소리가 날때까지 카시트를 베이스에 올바른 위치에 놓으십시오. 시트 연결 표시 등에 녹색이 표시됩니다. (3, 4, 5)
5. 카시트 바닥면과 베이스 디스크의 노란색 표시를 서로 맞춘다면 위치를 찾는데 도움이 되실 것입니다. (6)
6. 카시트를 뒷좌석에 후방장착으로 설치할 경우 차량 앞좌석이 카시트와 가깝도록 조절하는 것이 좋습니다. 이 때 카시트가 자유롭게 회전할 수 있어야 합니다.

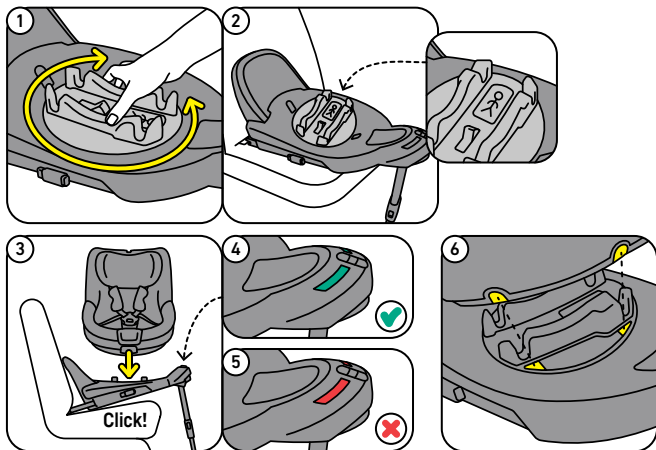

베이스에서 카시트 해제하기

- 베이스 앞쪽에 있는 시트 분리 손잡이를 당겨서 시트를 분리할 수 있습니다. (1, 2)

카시트 회전하기

1. 아이를 승/하차를 쉽게 하기 위해서는 카시트를 문쪽으로 회전 시킬 수 있습니다.
2. 카시트를 회전시키려면, 좌석 중앙에 있는 등받이 & 회전 조절 핸들을 누르십시오. 어떤 등받이 각도에서도 회전시킬 수 있습니다. (3)
3. 카시트를 다시 주행위치로 되돌리려면, 딸깍 소리가 나며 시트가 잠길 때까지 시트를 후방장착으로 회전시켜 주십시오. (4, 5)
4. 후방장착에서 최대 110°까지 회전 할 수 있으며 그 이상으로는 차단 됩니다.

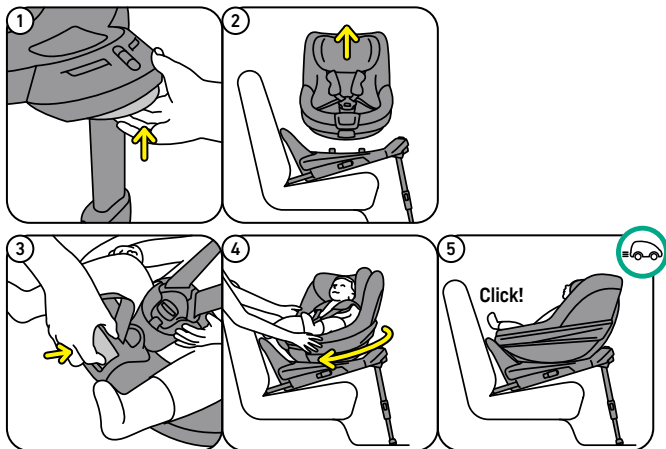

카시트에 아이 앉히기

1. 중앙조절 버튼을 누른 상태에서 다른 손을 펴서 양쪽 어깨 벨트를 위로 당겨 빼냅니다. 벨트가 같은 길이를 유지하도록 고르게 당겨야 합니다. 어깨패드는 고정되어 움직일 수 없으므로 당기지 마십시오. (1)
2. 안전벨트 버클을 엽니다. (2)
3. 어깨벨트가 방해되지 않도록 하려면 어깨패드를 시트셀 양쪽에 있는 자석 위에 놓습니다. (3)
4. 가랑이벨트가 방해되지 않도록 하려면 가랑이벨트를 앞쪽으로 접어서 자석에 닿아 고정될 때 까지 접어 놓으세요.
5. 아이를 시트에 앉히고 필요한 경우 어깨벨트와 헤드레스트의 위치를 조정하십시오 - “성장하는 아이에 맞게 시트조절하기” 참조
6. 어깨벨트를 아이의 어깨에 두르고 딸깍 소리나게 버클을 잠그십시오. (4)

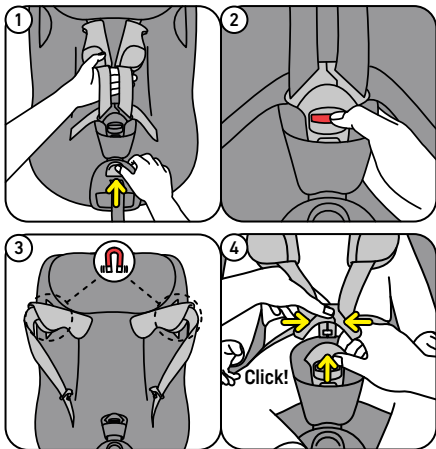

7. 중앙조절 스트랩을 시트에서 똑바로 당겨서 안전벨트를 조입니다. 벨트가 수평으로 접히지 않도록 안전벨트를 잘 조이십시오. 아이가 등받이에 몸을 잘 기대 상태에서 안전벨트를 조여주세요. (1, 2, 3)

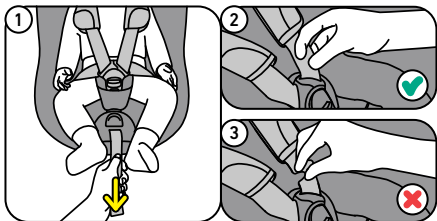

등받이 각도 변경

1. 등받이 각도는 아이가 편안하게 조절할 수 있습니다. 다리 부분 중앙에 있는 등받이 & 회전 조절 핸들을 사용하세요. (1, 2)
2. 등받이 각도만 조절하길 원할 경우, 카시트를 회전시키지 않도록 주의하세요.
3. 신장 105cm 이상 어린이가 앞버팀대를 최대 확장시켜서 사용할 경우, 등받이는 가장 똑바로 세워진 각도로 있어야 합니다. (3)

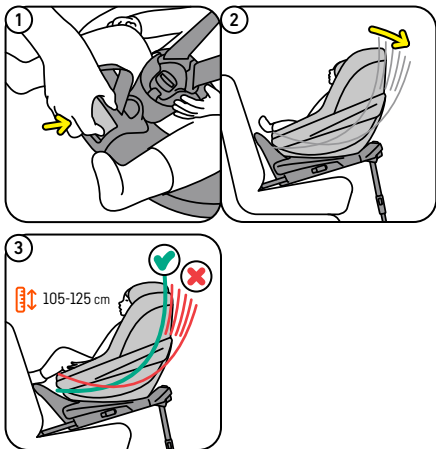

성장하는 아이에 맞게 시트 조절하기

어깨벨트/헤드레스트 높이

1. 어깨벨트와 헤드레스트 높이는 헤드레스트 뒤쪽의 헤드레스트(머리 받침대) 분리 손잡이를 위로 당겨서 헤드레스트를 상,하로 조절할 수 있습니다. 먼저, 안전벨트 버클을 열고 스트랩을 당겨 빼내야합니다. (1)
2. 자녀에게 적합한 높이를 찾으려면 헤드레스트를 완전히 위로 이동하여 아이를 시트에 앉힌 다음, 헤드레스트가 자녀의 어깨에 닿을때까지 아래로 이동하십시오. (2)
3. 앞좌석에서 사용 시 중요사항: 차량 앞쪽 천장과 아이 머리 또는 헤드레스트 상단 중 더 높은 쪽 사이의 최소거리는 항상 5cm를 유지해야 합니다. 5cm 가 안된다면 시트를 뒷좌석으로 이동해야 합니다.

다리공간

- 앞 버팀대의 위치를 조정해서 시트를 설치할 다리공간을 확보할 수 있습니다. 이는 시트 장착 전에 해야합니다. 베이스 사용설명서를 참조하십시오. (3)

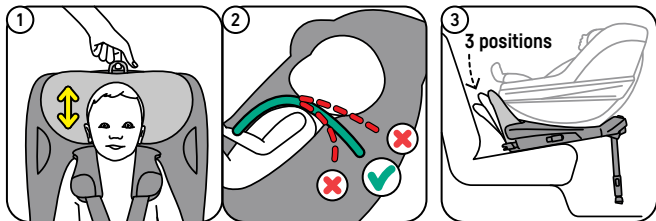

시트커버 분리 및 재장착

- 시트커버를 재장착할 때에는 분리시와 반대 순서로 진행하므로, 커버를 분리할 때 유의해 주십시오.
- 헤드레스트의 커버는 별도로 분리할 수 있습니다.
- 자세한 내용은 www.besafe.com 을 참조하십시오.
- 세탁전 벨크로와 지퍼는 모두 닫아주십시오.
- 시트 커버 세탁 시에는 시트 커버 안쪽 라벨의 세탁 지침을 따르십시오.

! 경고 : 사용중 주의사항

- 절대로 카시트를 에어백이 작동하는 앞좌석에 장착하지 마십시오.
- 항상 바닥 지지대를 사용해야 합니다. 바닥 지지대를 완전히 아래로 내리고 수평계가 녹색 영역에 오며 카시트가 수평으로 배치되었는지 확인하십시오.
- 절대 아이를 옆(차량 문 방향)으로 돌려 앉힌 상태에서 차량을 운행하지 마십시오.
- 주행 전에 모든 표시기가 녹색을 나타내는지 확인하십시오.

품질 보증

- 시트커버와 안전벨트를 제외하고, 구매 후 24개월 이내에 소재 또는 제조의 결함으로 인한 제품 결함이 입증되면 구매하신 장소에서 교환하십시오.
- 품질 보증은 카시트를 올바르게 주의하여 사용할 때에만 유효합니다. 수리가 필요한 경우 판매처에 연락 주시면 제품을 제조업체에 보내야 하는지의 여부를 판단해서 알려드리며, 교환이나 환불은 불가능합니다. 수리 기간은 품질 보증기간에 추가되지 않습니다.
- 다음의 경우에는 품질 보증이 적용되지 않습니다: 영수증이 없는 경우, 잘못 사용해서 결함이 생긴 경우, 고객의 부주의로 인해 결함이 생긴 경우

제품 분해 및 폐기

- 이 제품은 폐기물 처리를 위해 다양한 재료로 분해할 수 있습니다. 자세한 설명은 www.besafe.com 을 참조하십시오.
- 지정된 수거장소에 제품을 배출하십시오.

포장폐기

- 이 제품의 포장에는 판지 등 여러 구성요소가 포함되어 있습니다. 이를 분리하여 해당 지역의 지정된 수거장소에 배출 하십시오.





BeSafe Beyondをお買い上げいただきありがとうございます。 います。

当社は、あなたと小さなお子様の旅のお供をし、お子様を安全にお守りできることをとても嬉しく思っています！

この取扱説明書では、チャイルドシートに関するすべての情報をご説明しています。

- ！ シートを取り付ける前に、本ユーザーマニュアルをよくお読みください。取り付け方法を間違えると、お子様に危険が及ぶ恐れがあります。

！ 重要な情報

取り付けと使用方法



- 前部座席エアバッグが作動状態になっている場合には、絶対にチャイルドシートを前部座席に装着しないでください。
- スペインで使用する場合：スペインの一般交通規則第117条では、身長135cm以下のお子様を前部座席に乗せて運転することを禁止しています。ただし、その車両に後部座席がない場合、後部座席のすべてに135cm以下のお子様すでに座っている場合、または後部座席にチャイルドシートを取り付けることができない場合は、この限りではありません。
- 本シートは、BeSafe Beyondベースのみ取り付けことができます。
- 本シートは、後ろ向きの着席で身長61～125 cm、体重22 kg以下の幼児用として認可されています。
- お子様が生席している状態で運転する場合、シートは常に運転時の位置にロックされていなければなりません。お子様がシートに生席している場合、シートを横に回転させた状態で運転しないでください。
- お子様が生席している時にはベルトストラップを常にロックしてください。
- ベルトストラップは弛んでいたり絡んでいたりすることがないようにしっかりと締めてください。
- ベルトに折り目ができないよう、ハーネスをしっかりと締めてください。ハーネスを締めるときは、お子様が背もたれにしっかりと収まっていることを確認してください。
- ショルダーパッドとクロッチストラップパッドにはマグネットが入っています。マグネットは、ペースメーカーなどの電子機器や医療機器に影響を与える可能性があります。
- 日光が当たるお子様の体の部位を保護してください。
- ハーネスベルトと肌の接触を避けるため、お子様は常に薄めの衣服を重





ね着してご使用ください。ベルトが完全に締まらない原因となるため、かさばった衣服は避けてください。

- 本シートは直立姿勢で着席することができる幼児のみに使用されることをお勧めします。6か月未満のお子様には使用しないでください。
- 以下の条件のいずれかに当てはまる場合は、このシートの使用を中止し、次の適切なシートに交換してください: 1) お子様の身長が125cmを越えた、2) 着衣の状態でお子様の体重が22kgを越えた、3) 肩の高さがショルダーベルトの最高位置を超えている、4) 耳の上部がヘッドレストの最高の位置を超えている
- シートにお子様を座らせたままで、絶対に車両から離れないでください。
- 非常時に備えて、乗員全員に、シートからお子様を外す方法を指導しておいてください。

取り扱いとメンテナンス

- 時速10km以上で衝突事故に遭った場合や、何らかの理由で製品が損傷した疑いがある場合は、シートを交換してください。見た目には損傷がないように見えても、再び事故に遭った場合、そのシートでは意図されている設計時のレベルでお子様を保護できない可能性があります。
- 荷物、車の座席、または開閉ドアに製品を絡ませたり、シートに重量をかけたりしないでください。
- 荷物などの物体は、適切な方法で固定しておいてください。事故の際に、固定されていない荷物によって、お子様や大人の乗員が負傷する恐れがあります。
- 製品を分解したり、改造したり、部品を追加したりしないでください。純正品以外の部品やアクセサリを使用した場合、保証は無効となります。
- シートは、必ずカバーと一緒に使用してください。このカバーは安全機能の一部ですから、必ず純正BeSafeカバーと交換してください。
- 製品の材質を劣化させるような強力な洗浄剤は使用しないでください。
- シートカバーを洗う際には、必ずカバー内側の洗濯指示ラベルに従ってください。
- BeSafeでは、中古チャイルドシートを売買なさないよう、お勧めします。
- 製品は15年以上使用しないでください。経年劣化により、素材の品質が変化することがあります。
- 中にお子様が生きている状態で、シートをご家庭内のテーブルや調理台の上に置かないでください。
- 本製品を車に取り付ける際には、チャイルドシートがインテリアに接触する可能性のある箇所をすべて確認してください。特に、革製や木製のインテリアの車では、車内への切り傷、跡、変色を避けるため、これらの場所に(BeSafe)保護カバーを使用することをお勧めします。
- 何らかの問題があると思われる場合は、チャイルドシートメーカーまたは小売店までご連絡ください。





コンポーネント

- a ヘッドレスト
- b ショルダーパッド (2個)
- c ショルダーベルト (2本)
- d 腰ベルト (2本)
- e シートベルトバックル
- f クロッチストラップパッド
- g クロッチベルト
- h 中央アジャスタボタン
- i 中央アジャスタストラップ
- j リクライニング&回転ハンドル
- k SIP+ アタッチメントポイント (2個)
- l SIP+
- m 解除ハンドルのヘッドレスト

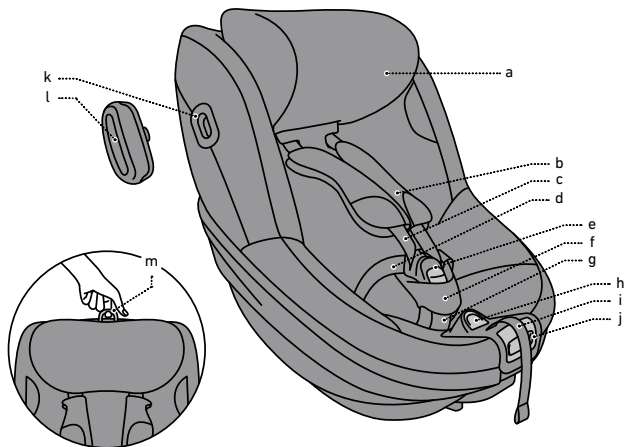

SIP+ の取り付け

1. シートには取り外し可能なSIP+ (横衝撃保護具+) が付属しています。オプションの横衝撃保護具は車両のドア側に使用してください。SIP+ 取り付けポイントに SIP+ を装着し、カチッと音がするまで時計回りに回転させることで接続できます。シートには既に高品質の横衝撃保護具が付属しています。オプションの横衝撃保護具により、横方向からの衝撃に対する保護がさらに強化されます。(1, 2, 3, 4)
2. 車両のドアとシートの間隔が十分に確保できない場合はSIP+(側面衝撃保護+)を使用しないでください。チャイルドシートが車両の座席に正しく固定されない原因となります。
3. SIP+がドアの窓の高さに収まっていて、車にサイドカーテンエアバッグが装備されている場合、SIP+と窓の間の距離が10cm以下の場合、SIP+を使用しないでください。

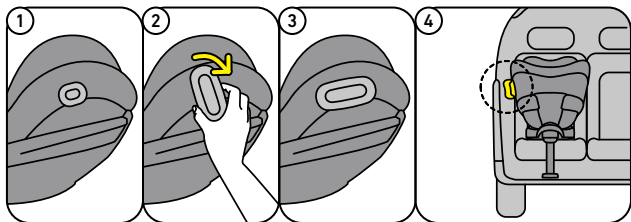



Beyondベースへのシートの取り付け

1. ISOfixとフロアサポートのインジケータが緑色になっているか確認します。
2. ベースの車への取り付け方については、ベースの取扱説明書をご覧ください。
3. シートを手前に回転させてベースに取り付けたい場合は、回転ディスクを回転させ、ステッカーに印刷された子どものイラストがあなたと向き合うようにします。(1, 2)
4. カチッという音がするまでシートをベースの正しい位置になるよう配置し、シート接触インジケータが緑色になっていることを確認してください。(3, 4, 5)
5. 正しい位置を見つけるには、シート底面とベースディスクにある黄色い印を参考にします。黄色いマーク同士を合わせるようにしてください。(6)
6. チャイルドシートを後部座席に後ろ向きに設置する場合、チャイルドシートとの接触ポイントに近くなるように車両の前部座席を配置することをお勧めします。チャイルドシートがまだ自由に回転できることを確認してください。

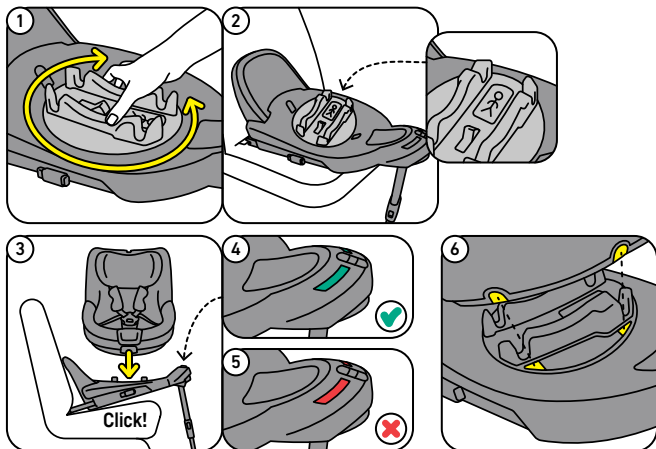



ベースからのチャイルドシートの取り外し

- ベース正面のシート解除ハンドルを引っ張ると、シートを取り外すことができます。(1, 2)

シートの回転

- シートからお子様を出し入れしやすくなるように、シートをドア側に回転させることができます。
- シートを回転させるには、シート中央にあるリクライニング&回転ハンドルを押します。シートは、どのリクライニング位置にあっても回転させることができます。(3)
- シートを運転時の位置に戻すには、カチッと音がしてシートがロックされるまで、シートを後ろ向きに回転させてください。(4, 5)
- シートは後ろ向き位置から最大約110°回転することができ、その後はブロックされます。

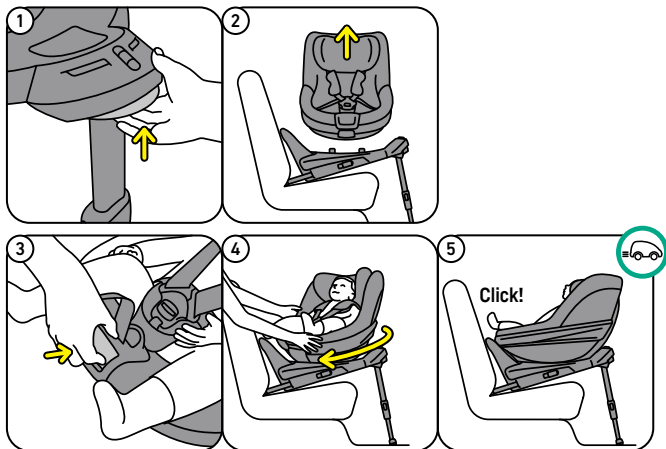

お子様をシートに座らせる

1. 中央アジャスタのボタンを押しながら、ショルダーベルトを手でシートから引き離してください。ベルトが同じ長さになるように、均等に引っばってください。ショルダーパッドは固定されていて動かないので、引っ張らないでください。(1)
2. シートベルトバックルを開きます。(2)
3. ショルダーストラップが邪魔にならないように、ショルダーパッドをシートシエルの両側にあるマグネットに装着してください。(3)
4. クロッチベルトが邪魔にならないように、マグネットに当たるまでクロッチベルトを前方に折って固定してください。
5. お子様をシートに座らせ、必要に応じてショルダーベルトとヘッドレストの位置を調整してください-「成長するお子様に合わせた調整」の項を参照してください。
6. ショルダーベルトをお子様の肩にかけ、バックルを閉じます:カチッ!(4)

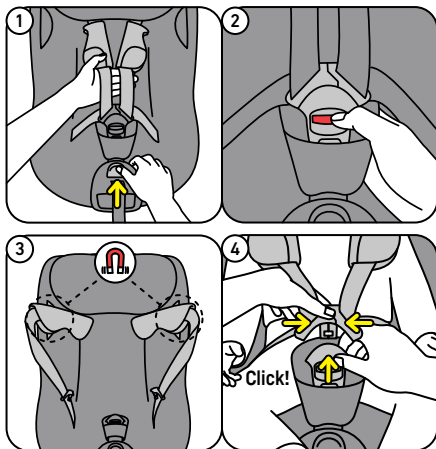



7. 中央のアジャスタストラップをシートからまっすぐに引き、ハーネスを締めます。ベルトが水平方向に来ないように、ハーネスをしっかりと締めてください。ハーネスを締めるときは、お子様が背もたれにしっかり収まっていることを確認してください。(1, 2, 3)

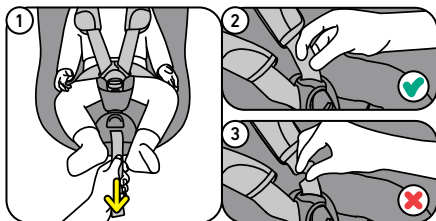

リクライニング角度の変更

1. お子様快適に過ごせるように、リクライニングの角度を調整することができます。これを行うには、脚部の中央にあるリクライニング&回転ハンドルを操作して調整します。(1, 2)
2. リクライニング角度だけを調節したい場合は、シートを回転させないように注意してください。
3. 身長が105センチより高いお子様で、フロントブレースがいちばん伸びた位置でベースを使用する場合、シートが最も直立になる位置に来るようにしてください。(3)

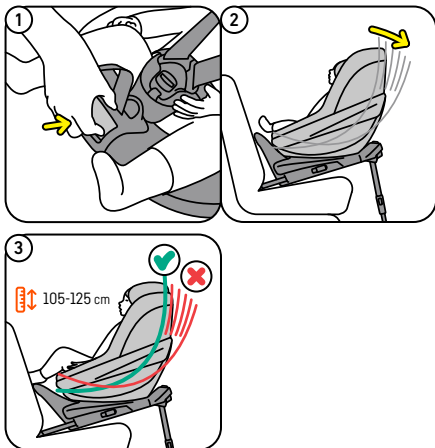

成長するお子様に合わせたシート調整

ショルダーベルト/ヘッドレストの高さ

1. ショルダーベルトとヘッドレストの高さは、ヘッドレスト後部にあるヘッドレストハンドルを上引き上げ、ヘッドレストを上下に動かして調節することができます。これを行うには、ハーネスのバックルを開き、ストラップを引き抜く必要があります。(1)
2. お子様にぴったりの高さを見つけるには、ヘッドレストを一番上まで動かし、お子様を座席に座らせてから、お子様の肩に直接乗るまでヘッドレストを下に動かします。(2)
3. 前部座席での使用の際に重要：車のフロントシールドとお子様の頭またはヘッドレストのどちらか高い方の上部との距離は、常に5cmなければなりません。ヘッドレストが最も高い位置にあるときにこの機能が使えない車両の場合、代わりにシートを後部座席に移動させる必要があります。

レッグスペース (足を置く場所)

- ベースのフロントブレースの位置を調整して、シートを取り付ける際にレッグスペース (足を置く場所) がどれくらい欲しいかを定めることができます。この作業は、ベースを取り付ける前に行う必要があります。ベースの取扱説明書を参照してください。(3)

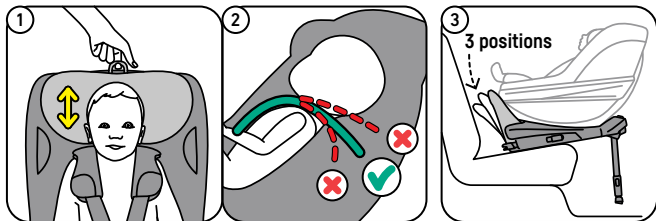

カバーの取り外しと取り付け

- カバーを取り外す際は、カバーを取り付けた手順を逆に行います。
- ヘッドレストのカバーは取り外すことができます。
- 詳細な手順については、www.besafe.comをご覧ください。
- 洗濯の際は、マジックテープとファスナーをすべて閉めてください。
- シートカバーを洗う際には、必ずカバー内側の洗濯指示ラベルに従ってください。

！ 警告: 誤用の可能性

- 助手席エアバッグが作動状態になっている場合には、絶対にシートを助手席に装着しないでください。
- フロアサポートは常に使用する必要があります。シートの前の車両フロアに接触するまでフロアサポートが完全に押し下げられていること、および中央の水準器がグリーンエリアにある状態で、シートが車両内で水平に設置されていることを確認してください。
- シートが横に向いている場合は、絶対にお子様をシートに乗せて運転しないでください。
- ISOfixを使用して取り付ける場合: 必ず全インジケーターが緑になっていることを確認してから運転を開始してください。



保証

- お買い上げから24ヶ月以内に、材質および製造上の不備により製品に欠陥が生じた場合、お買い上げの販売店にお持ちください。ただし、カバーとシートベルトストラップは本保証の適用範囲外です。
- 本保証は、製品が適切な方法で使用された場合にのみ適用されます。販売店にご連絡ください。シートをメーカーに返却して修理するか否かは、販売店が決定いたします。交換または返品には応じられません。一旦修理された製品に対するクレームは認められません。
- 次の場合、保証は無効になります: 領収書を紛失した場合。不適切な使用によって破損が生じた場合。乱用、誤用、怠慢によって破損が生じた場合。



製品の分解と廃棄

- この製品は、廃棄物処理のためにさまざまな素材に分解することができます。詳しい手順については、www.besafe.com をご覧ください。
- 製品は、一般家庭ごみを扱う指定収集場所に出してください。

パッケージの廃棄

- 本製品のパッケージには、ダンボールのような数種の構成物が含まれています。これらの素材を分けて、お住まいの地域の指定収集場所に出してください。



感谢您选择BeSafe Beyond后向儿童安全座椅

能够陪伴您和小宝贝的旅程并守护小宝贝的安全，我们感到非常激动。本用户手册描述了关于该安全座椅的所有须知。

! 请在安装您的座椅之前务必阅读此用户手册。错误的安装可能给您的孩子造成危险。

! 重要信息

安装和使用

- 严禁将安全座椅安装在受正面安全气囊保护的前排位置上。
- 当在西班牙使用时：根据西班牙《一般交通规则》第117条，严禁身高小于或等于135厘米的小孩乘坐汽车前排座位，除非汽车没有后排座位，或者所有后排座位已被身高135厘米以下的小孩占用，或者后排座位无法安装安全座椅。
- 该安全座椅只能通过BeSafe Beyond 基座进行安装。
- 经认证批准，该座椅后向安装时适用于身高为61-125厘米，最大体重为22公斤的小孩。
- 汽车行驶时，如孩子坐在安全座椅里，安全座椅务必要锁定在安全驾驶档位。切勿驾驶，如孩子坐在转向侧面的安全座椅上。
- 当您孩子在安全座椅内，内置安全带系统必须要始终锁紧。
- 内置安全带系统必须要拉紧，没有任何松弛或者扭曲。
- 请确保正确拉紧内置安全带，直到安全带无法垂直折叠为止。当您拉紧内置安全带时，请确保孩子正确靠在椅背上。
- 肩垫和胯垫内含磁铁。磁铁有可能影响电子设备，如心脏起搏器或者其他医疗器械。
- 保护孩子曝露在太阳底下的身体任何部位。
- 为防止安全带和孩子皮肤直接接触，请总是让孩子穿上一层薄衣服。避免穿蓬松的衣服以防安全带无法完全收紧。
- 我们建议该安全座椅只用于能够直立坐立的孩子，也就是说不能小于6个月的孩子。
- 只要满足以下其中一个条件，您必须停止使用该安全座椅并转换到下一个适合的安全座椅：1)孩子身高大于125厘米；2)孩子穿衣后体重超过22公斤；3)肩膀高度超过肩带最高点的高度；4)耳朵顶点超过头枕最高档位的最高点。
- 严禁在无任何人看管的情况下将孩子单独放在安全座椅上。
- 确认汽车里的所有乘客都知道如何把您的孩子从安全座椅里取出来，以防万一出现紧急情况。





处理和维修

- 如产品遭受时速10公里/小时或以上的撞击或者不管出于什么原因怀疑产品有损伤,请更换产品。尽管它看起来毫无损伤,一旦再次遭遇车祸事故,该产品有可能无法发挥该有的水平去保护您的孩子。
- 防止产品被行李,座椅或者猛关的车门卡住或者压住。
- 确定所有的行李及其他物品都安全地摆放好。没有安全摆放好的行李会在车辆事故中对成人及儿童造成严重的伤害。
- 请勿试图拆卸,修改或者添加任何产品部件。如发现使用非原装部件或者配件,保修将会失效。
- 请勿使用没有椅套的安全座椅。椅套具备安全特性,只能更换原厂的BeSafe椅套。
- 请勿使用任何强效清洁剂,有可能会损坏安全座椅的构造材料。
- 清洗椅套时,请确保按照椅套里面的水洗标说明来清洗。
- BeSafe 建议不要购买或者出售二手安全座椅。
- 请勿使用本产品超过15年。由于老化,材料的质量可能会发生改变。
- 请勿在家里使用安全座椅。安全座椅的设计目的并不是为了在家里使用,仅能用于汽车上。
- 当本产品安装在车内,检查汽车安全座椅有可能接触到的汽车内饰。我们建议在这些地方使用(BeSafe)保护套,防止内饰出现刮伤、印痕或者褪色,尤其是真皮或者木质内饰。
- 如有疑问,请咨询安全座椅制造商或者零售商。





部件

- a 头枕
- b 肩垫 (2x)
- c 肩带(2x)
- d 腰带(2x)
- e 安全带锁扣
- f 胯垫
- g 胯带
- h 中央调节按钮
- i 中央调节拉带
- j 斜躺和旋转手柄
- k SIP+侧撞保护盒固定点(2x)
- l SIP+侧撞保护盒
- m 枕头释放手柄

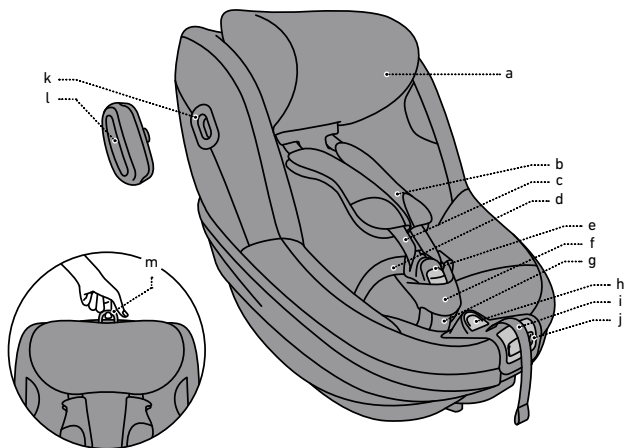



安装SIP+侧撞保护盒

1. 该座椅和可拆卸的SIP+侧撞保护盒配套出货。SIP+侧撞保护盒应该装在靠车门一侧，首先安装在座椅上的SIP+侧撞保护盒固定点，然后顺时针转动直到您感觉卡到位。该安全座椅本身已具备高水准的侧撞保护性能，额外的侧撞保护盒让该性能更进一步。(1, 2, 3, 4)
2. 当安全座椅和车门之间的距离很小时，请勿使用SIP+侧撞保护盒，因为这样有可能导致安全座椅没有正确放置在汽车座椅上。
3. 如果SIP+侧撞保护盒装好后刚好与车窗同高而且您的汽车配备有侧气帘，那么如果车窗和SIP+侧撞保护盒之间的距离少于10厘米，请勿使用SIP+保护盒。

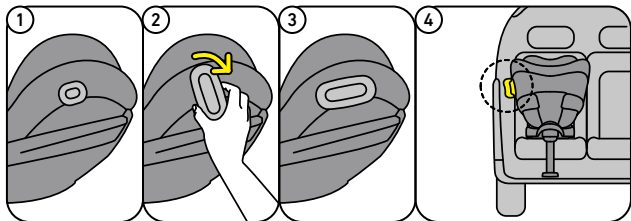



将安全座椅安装在Beyond基座上

1. 检查ISOfix指示器和地面支撑腿显示器是否显示绿色。
2. 查阅基座用户手册以获取如何在车上安装基座的详细说明。
3. 如果您想将安全座椅朝着您的方向安装在基座上，您可以转动旋转圆盘，让贴纸上小孩面向您。(1, 2)
4. 将安全座椅正确放置在基座上直到卡入基座，并且前面的座椅连接显示器显示绿色。(3, 4, 5)
5. 为了找到正确的位置，您可以找到座椅底下的黄色标识以及基座圆盘上的黄色标识，对准双方的黄色标识。(6)
6. 当安全座椅在汽车后排座位进行后向安装，建议将汽车前排座位往后推到靠近安全座椅的位置。确保安全座椅仍然能够自由旋转。

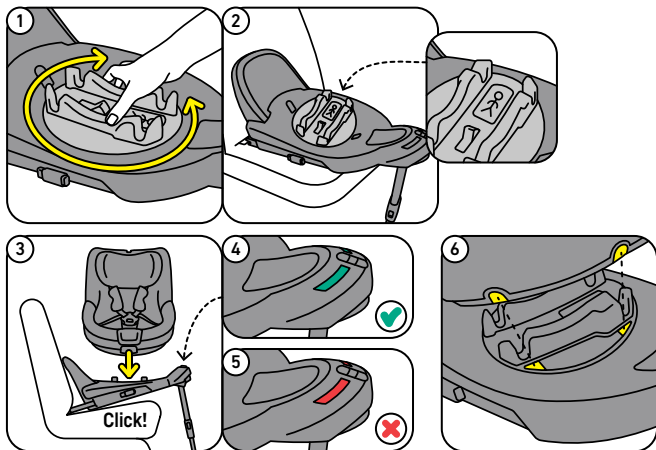



将安全座椅从基座上移除

- 按下基座前面的座椅释放手柄，可以移除座椅。(1, 2)

转动座椅

- 为了更加容易地把孩子抱进抱出安全座椅，您可以将座椅转到朝向车门一侧。
- 要想转动座椅，按下座椅中间的斜躺和旋转手柄。您可以将座椅调到任意斜躺位置。(3)
- 要想将座椅调到驾驶位置，往后向位置的方向转动座椅直到听到“咔哒”一声，座椅被锁定。(4, 5)
- 该座椅最大能够旋转到离后向位置大约110°处，便无法继续旋转。

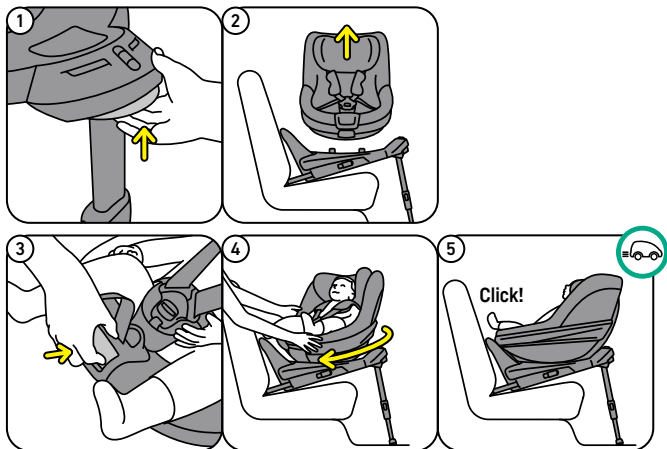



将孩子放入安全座椅

1. 按下中央调节器按钮同时手掌放平将肩带拉离安全座椅。确保平均拉两条肩带以保证拉出长度相同。请勿拉肩垫，因为它们是固定不动的。(1)
2. 打开胯部安全带扣。(2)
3. 要想将肩带拨到一边，将肩垫吸附在座椅两侧的磁铁上。(3)
4. 要想将胯带拨到一边，将胯带往前折叠直到吸附在磁铁上并固定。(4)
5. 将您的孩子放在安全座椅上，然后调节肩带的位置，如有需要请调节头枕的位置-请看内容‘随着孩子成长而调节安全座椅’。
6. 将肩带绕在孩子肩膀上，然后锁上安全带扣：咔哒！(4)

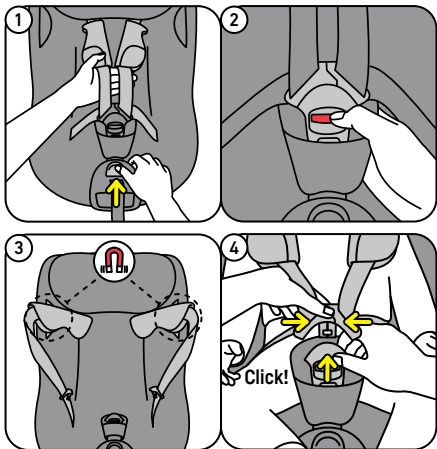



7. 将中央胯带径直拉离安全座椅以收紧安全带。确保安全带正确收紧，您无法在安全带上垂直折叠。当您收紧安全带时，确保您孩子很好地背靠安全座椅靠背。(1, 2, 3)

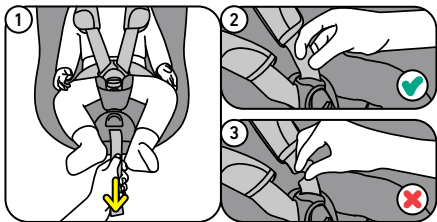



调整斜躺角度

1. 斜躺角度可以根据您孩子的舒适度来调节。操作方法是找到腿部位置中间的斜躺和旋转手柄。(1, 2)
2. 请注意如果您仅仅想调整斜躺角度, 请勿把安全座椅转过来。
3. 当孩子身高超过105厘米, 安全座椅安装在基座上且前支架调到最扩展的位置, 此时安全座椅必须要调到最直立的位置。(3)

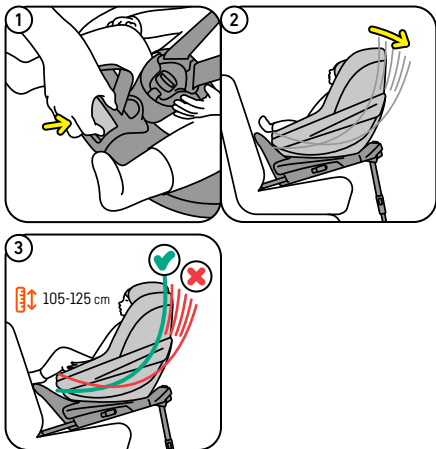



随着孩子成长而调节安全座椅

肩带/头枕高度

1. 肩带和头枕的高度可以通过拉头枕后面的头枕手柄，上下移动头枕来调节。要执行此操作，安全带扣必须要打开，安全带必须要拉出。(1)
2. 为您孩子找到合适的高度，请先将头枕调到最高，再将孩子放在安全座椅上，然后将头枕往下调直到它直接抵到孩子的肩膀。(2)
3. 在后排座位安装的重要事项：汽车前挡风玻璃和孩子头部顶端或者安全座椅头枕顶端（取更高者）之间必须留有至少5厘米距离。如果头枕调到最高位置时，您的汽车不能满足上述条件，您需要将安全座椅安装在后排座位。

腿部空间

- 您所需的腿部空间可以通过调节基座前支架的位置进行调整。这需要在安装基座之前完成。请看基座的用户手册。(3)

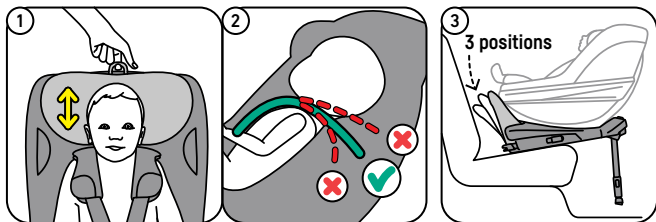



移除和重新套上椅套

- 取下椅套的时候要多加注意, 因为重新套上椅套的顺序恰好相反。
- 头枕布套能够单独取下。
- 如需更详细的说明, 请登陆网站www.besafe.com
- 在清洗之前, 请扣上所有粘扣和拉链。
- 当清洗安全座椅椅套时, 请确保遵守椅套上的水洗说明。

! 警告: 可能被滥用

- 严禁将儿童座椅安装在受安全气囊保护的汽车前排位置上。
- 务必总是使用地面支撑腿。确保地面支撑腿完全拉出, 并且安全座椅水平放置, 水平仪在绿色区域。
- 切勿驾驶, 如孩子坐在转向侧面的安全座椅上。
- 在驾驶之前, 请确保所有显示器显示绿色。



担保

- 如本产品在购买后24个月之内, 因制造或材料问题而出现任何质量问题, 椅套和安全带除外, 请直接退回到原购买点。
- 只有在您正确使用并妥善保管座椅时, 该担保才能生效。请联系您的经销商, 他会决定您的产品是否需要退回原厂维修。换货和退货无法进行索赔。保修无法通过维修延期。
- 出现下列情况, 则保修自动失效: 没有收据、因使用不当所造成的损坏、因滥用、误用或过失所造成的损坏。

拆卸和处理产品

- 该产品可以拆卸成不同的材料进行废物处理。详情请登陆www.besafe.com
- 请将该产品移交到指定回收点进行非一般生活垃圾处理。

包材的处理

- 该产品的包材包含几个部件如硬纸板, 请区分这些材料并且将它们移交到当地指定的回收点。





Дякуємо, що обрали BeSafe Beyond

Ми дуже раді супроводжувати вас і вашого малюка у ваших подорожах і дбати про його безпеку!

У цьому посібнику ми пояснимо вам усе, що потрібно знати про ваше автокрісло.

- ! Обов'язково прочитайте цей посібник користувача, ПЕРШ НІЖ встановлювати крісло. Це дуже важливо. Неправильне встановлення може спричинити загрозу вашій дитині.

! Важлива інформація

Встановлення та використання

- Дитяче автокрісло НЕ ПОВИННО встановлюватися на передньому сидінні З АКТИВОВАНОЮ ФРОНТАЛЬНОЮ ПОДУШКОЮ БЕЗПЕКИ.
- При використанні в Іспанії: Стаття 117 Загального регламенту дорожнього руху в Іспанії забороняє їздити з дітьми зростом, що дорівнює або менше 135 сантиметрів, на передніх сидіннях транспортного засобу, за винятком випадків, коли в транспортному засобі немає задніх сидінь, всі задні сидіння вже зайняті дітьми нижче 135 см або, якщо неможливо, встановити дитяче крісло на задньому сидінні.
- Це автокрісло можна встановити лише на базу BeSafe Beyond
- Це автокрісло схвалено до використання в положенні проти руху авто для дітей зростом від 61 до 125 см і максимальною вагою до 22 кг.
- Під час руху з дитиною, що сидить в автокріслі, автокрісло завжди має бути зафіксоване в положенні для руху. Ніколи не керуйте автомобілем з повернутим убік сидінням, коли в ньому сидить дитина.
- Якщо дитина знаходиться в автокріслі, плечові ремені безпеки повинні бути завжди пристебнуті.
- Плечові ремені безпеки повинні бути добре натягнуті, не послаблені і не перекручені.
- Обов'язково добре затягніть ремені безпеки. Коли Ви з'ягаєте ремінь, переконайтеся, що дитина щільно притуляється до спинки крісла.
- Наплічні накладки та накладка пахового ремня містять магніти. Магніти можуть впливати на електронне обладнання, таке як





кардіостимулятори або інші медичні пристрої.

- Захищайте будь-яку частину тіла дитини, яка піддається впливу сонця.
- Завжди одягайте дитину в тонкий шар одягу, щоб досягнути щільного контакту між ременями та тілом дитини. Уникайте масивного одягу, оскільки це не дозволяє щільно затягнути ремені.
- Ми рекомендуємо використовувати дане автокрісло лише для дітей, які можуть самостійно сидіти, тобто у віці не раніше 6 місяців.
- Припиніть користування цим кріслом і перейдіть на наступне відповідне крісло, коли буде виконана принаймні ОДНА з таких умов: 1) Зріст дитини вище 125 см; 2) Дитина в т.ч. одяг важить понад 22 кг; 3) Висота плечей перевищує найвище положення плечових ременів; 4) Верхівка вух знаходиться над найвищою точкою підголівника в крайньому верхньому положенні.
- Ніколи не залишайте дитину на сидінні без нагляду.
- Переконайтеся, що всі пасажери знають, як від'їхати дитяче крісло у випадку аварії.

Переміщення та обслуговування

- Замініть виріб, якщо він потрапив у аварію, коли швидкість становила 10 км/год і вище, або якщо є підозра, що автокрісло було пошкоджено з будь-якої причини. Хоча воно може виглядати неушкодженим, якщо ви потрапите в іншу аварію, крісло може бути не в змозі захистити вашу дитину на тому рівні, на якому воно має.
- Запобігайте защемленню або пошкодженню виробу багажем, сидіннями та/або грюканням дверцятами.
- Закріпіть належним чином весь багаж чи будь-які сторонні предмети в салоні автомобіля. Незакріплений багаж у випадку аварії може спричинити важкі травми дітям та дорослим.
- НЕ намагайтеся демонтувати, модифікувати або додати будь-який елемент до виробу. Гарантія анулюється, якщо використовуються неоригінальні деталі або аксесуари.
- Не користуйтеся кріслом без покриття. Покриття крісла виконує функції захисту дитини. Його можна замінити лише оригінальним





покриттям виробництва BeSafe.

- Не використовуйте агресивні засоби для чищення; вони можуть завдати шкоди виробу.
- Для того, щоб випрати чохол, переконайтеся, що слідуєте інструкціям на етикетці, що знаходиться всередині чохла.
- Компанія BeSafe не рекомендує купувати чи продавати вживані дитячі крісла.
- НЕ використовуйте виріб довше 15 років. Через старіння якість матеріалу може змінюватися.
- НІ В ЯКОМУ ПАЗІ не ставте крісло з дитиною на стіл.
- Коли виріб встановлено в автомобілі, перевірте всі зони, де автокрісло торкається салону. Ми рекомендуємо використовувати захисний чохол (BeSafe) у цих місцях, щоб уникнути порізів, слідів або зміни кольору салону автомобіля, особливо в автомобілях зі шкіряним або дерев'яним салоном.
- Якщо у вас виникли будь-які сумніви, проконсультуйтеся з виробником або продавцем.



Складові частини

- a Підголівник
- b Накладки на плечеві ремені (2шт)
- c Плечові ремені (2шт)
- d Настегнові ремені (2шт)
- e Пряжка плечових ременів
- f Накладка пахового ременя
- g Паховий ремінь
- h Центральна кнопка регулювання
- i Центральна лямка регулювання
- j Ручка нахилу та обертання
- k Точка кріплення SIP+ (2 шт)
- l SIP+
- m Ручка розблокування підголівника

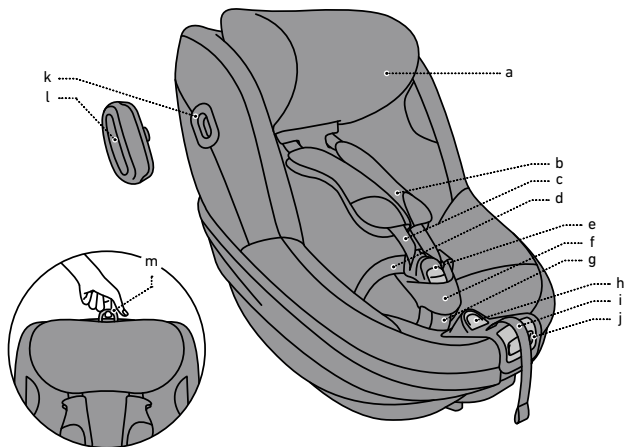

Приєднання SIP+

1. Автокрісло йде в комплекті зі знімним SIP+ (захист від бічних ударів+). Цей додатковий захист від бічних ударів слід використовувати з боку дверей автомобіля. Його можна під'єднати, помістивши його на точку кріплення SIP+, а потім обертаючи за годинниковою стрілкою, доки не відчуєте, що він зафіксується на місці. Автокрісло вже має високий рівень інтегрованого захисту від бічних ударів. Цей додатковий захист від бічних ударів ще більше покращує захист при бічному ударі. (1, 2, 3, 4)
2. Не використовуйте SIP+ на кріслі, якщо відстань між кріслом та дверима автомобіля занадто мала, що може призвести до ситуації, коли крісло не буде правильно встановлено на сидінні автомобіля.
3. Якщо SIP+ знаходиться на висоті дверного вікна, і ваш автомобіль обладнаний бічними подушками безпеки, не використовуйте SIP+, якщо відстань між SIP+ і вікном становить менше 10 см.

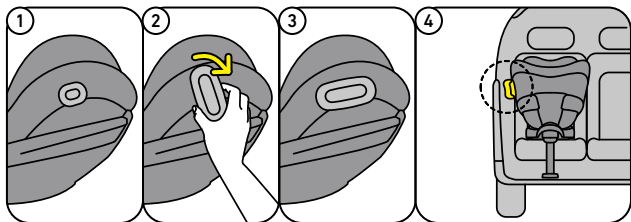

Встановлення автокрісла на базу Beyond

1. Перевірте, чи є зеленими індикатори ISOfix та індикатори опори в підлогу.
2. Детальне пояснення про те, як встановити базу в автомобіль, ви знайдете в керівництві користувача базою.
3. Якщо ви хочете встановити повернуте до себе автокрісло на базу, ви можете повернути диск обертання, щоб дитина на наклейці була звернена до вас. (1, 2)
4. Розташуйте сидіння в правильному положенні на базі, доки воно не зафіксується з базою, а індикатор установки сидіння спереду не засвітиться зеленим. (3, 4, 5)
5. Щоб допомогти вам знайти положення, ви можете використовувати жовту розмітку на нижній частині сидіння та на базовому диску. Вирівняйте жовті позначки один з одним. (6)
6. При встановленні дитячого крісла проти руху авто рекомендується розташувати передне сидіння автомобіля таким чином, щоб воно не торкалося дитячого крісла. Переконайтеся, що автокрісло може вільно обертатися.

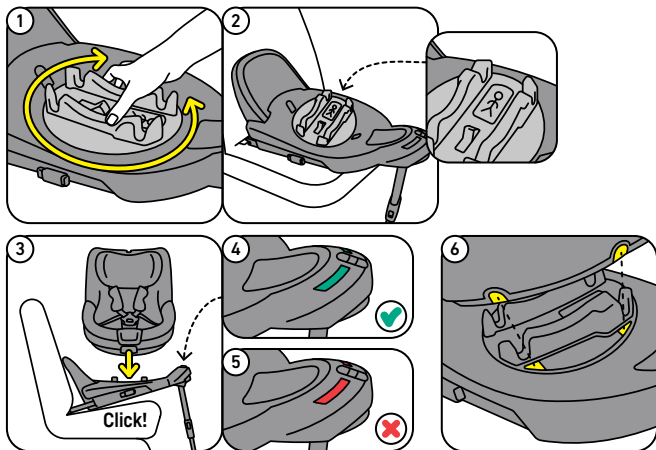

Зняття автокрісла з бази

- Автокрісло можна зняти, потягнувши за ручку розблокування сидіння в передній частині бази. (1, 2)

Обертання сидіння

1. Щоб полегшити посадку та висадку дитини з сидіння, ви можете повернути сидіння до дверей.
2. Щоб повернути сидіння, натисніть ручку нахилу та обертання посередині сидіння. Ви можете обертати сидіння в будь-якому положенні нахилу спинки. (3)
3. Щоб повернути сидіння в положення для руху, поверніть його в положення проти руху авто доки не почуєте клацання і сидіння не зафіксується. (4, 5)
4. Сидіння може максимально повертатися приблизно на 110° в сторону від положення проти руху авто, після чого воно блокується.

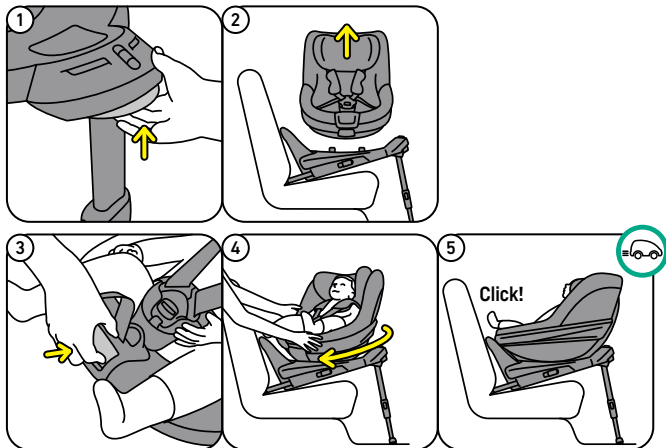

Розміщення дитини в кріслі

1. Утримуючи натиснутою кнопку центрального регулятора, відкритою долонею відтягніть плечові ремені від крісла. Переконайтеся, що тягнете ремені рівномірно, щоб вони залишалися однакової довжини. Не тягніть за наплічники, оскільки вони зафіксовані і не можуть рухатися. (1)
2. Відкрийте пряжку плечового ременя. (2)
3. Щоб плечові ремені не заважали, покладіть накладками на магніти з кожного боку корпусу сидіння. (3)
4. Щоб паховий ремінь не заважав, опустіть паховий ремінь вперед, доки він не зустрінеться з магнітом, щоб утримувати його на місці.
5. Посадіть дитину в крісло і за потреби відрегулюйте положення плечових ременів та підголівника. Див. розділ «Регулювання крісла по мірі зростання дитини».
6. Покладіть плечові ремені на плечі дитини і застібніть пряжку: **КЛАЦ!** (4)

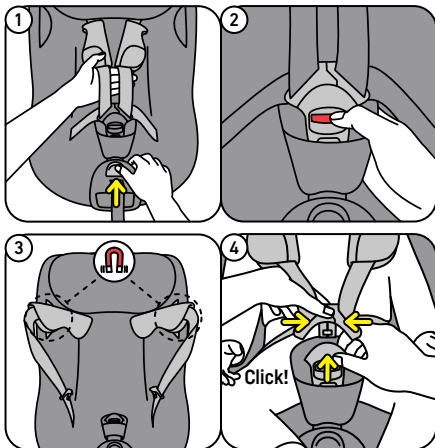

7. Потягніть регулятор центральної лямки прямо від сидіння, щоб натягнути ремінь безпеки. Переконайтеся, що ремінь безпеки натягнуто дуже добре, щоб більше не можна було робити горизонтальні згини в поясі. Затягуючи ремені безпеки, переконайтеся, що дитина зручно розташована біля спинки. (1, 2, 3)

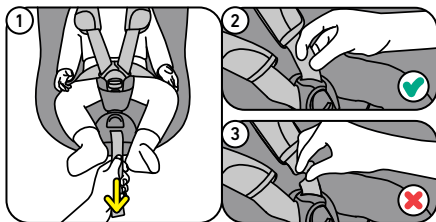

Зміна кута нахилу

1. Кут нахилу можна відрегулювати так, як зручно вашій дитині.
Для цього отримайте доступ до ручки нахилу та обертання в зоні між ніжками. (1, 2)
2. Будьте обережні, щоб не повернути сидіння, якщо ви хочете лише відрегулювати кут нахилу.
3. Для дітей зростом понад 105 см і при використанні бази з найбільш висунутим положенням, сидіння повинно знаходитися у вертикальному положенні. (3)

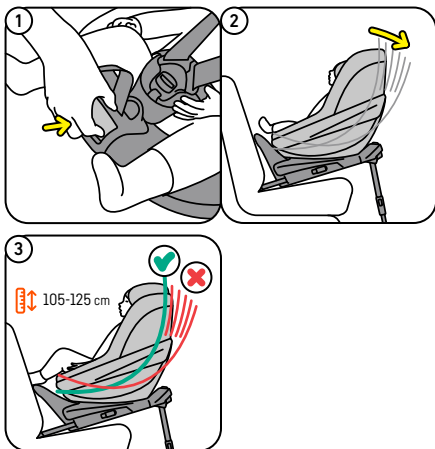

Регулювання крісла по мірі зростання дитини

Висота плечового ременя/підголівника

1. Висоту плечових ременів і підголівника можна відрегулювати, потягнувши вгору ручку підголівника на задній стороні підголівника та перемістивши підголівник вгору або вниз. Для цього необхідно розстебнути пряжку ременя безпеки і витягнути реміні. (1)
2. Щоб знайти правильну висоту для вашої дитини, повністю перемістіть підголівник угору, розмістіть дитину в кріслі, а потім опустіть підголівник вниз, доки він не сяде прямо на плечі вашої дитини. (2)
3. Важливо за використання на передньому сидінні: завжди необхідно тримати мінімальну відстань 5 см між передньою панеллю автомобіля і верхньою частиною голови дитини або підголівника, залежно від того, що вище. Якщо у вашому автомобілі це не передбачено для найвищих положень підголівника, вам необхідно натомість перемістити крісло на заднє сидіння.

Місце для ніг

- Ви можете вирішити, з яким простором для ніг ви хочете встановити сидіння, відрегулювавши положення передньої скоби бази. Це потрібно зробити перед установкою бази. Дивіться інструкцію користувача бази. (3)

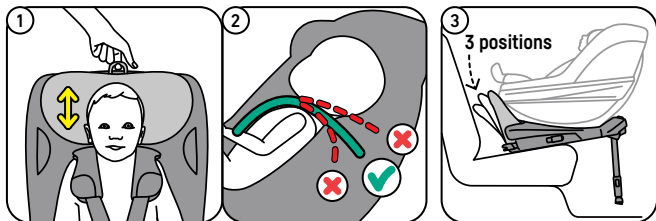

Зняття та надягання чохла

- Зверніть увагу на те, як ви знімаєте чохол. Надягання чохла здійснюється у зворотній послідовності.
- Чохол підголівника можна зняти окремо.
- Для отримання додаткових інструкцій відвідайте сайт www.besafe.com
- Перед пранням обов'язково закрийте всі липучки та блискавки.
- Під час прання чохла крісла дотримуйтеся інструкцій на етикетці, що розташована на внутрішній стороні чохла.

! Увага: Можливе неправильне використання

- ЗАБОРОНЯЄТЬСЯ встановлювати крісло на передньому пасажирському сидінні з УВІМКНЕНОЮ ПОДУШКОЮ БЕЗПЕКИ.
- Завжди повинна використовуватися опора в підлогу. Переконайтеся, що опора в підлогу повністю опущена, а сидіння розташоване горизонтально з індикатором рівня в зеленій зоні.
- Ніколи не їздіть із дитиною у кріслі, якщо крісло повернуто набік.
- Перед поїздкою переконайтеся, що всі індикатори горять зеленим кольором.



Гарантія

- Якщо протягом 24 місяців із дати придбання в цьому виробі будуть виявлені дефекти матеріалів або виготовлення (крім покриття та ременів безпеки), будь ласка, поверніть виріб продавцю.
- Покупець має право на гарантію лише за умови дбайливого та належного використання крісла. Будь ласка, зверніться до продавця. Продавець визначає, чи слід повернути крісло виробникові для виправлення дефектів. Претензії відносно замінених або повернутих виробів не приймаються. Після усунення дефектів гарантійний термін не продовжується.
- Гарантія на виріб втрачає чинність в наступних випадках: якщо відсутній чек на придбання виробу; якщо дефекти спричинено неналежним використанням; якщо дефекти є наслідком неправильного використання або недбалості.



Розбирання та утилізація виробу

- Цей виріб можна розібрати на різні матеріали для коректної утилізації; Будь ласка, відвідайте www.besafe.com для отримання детальних інструкцій.
- Будь ласка, здайте виріб у спеціальний пункт збору для утилізації нестандартних побутових відходів.

Утилізація упаковки

- Упаковка цього продукту містить кілька компонентів, таких як картон, будь ласка, відокремте ці матеріали та здайте їх у відповідні пункти збору у вашому регіоні.





Zahvaljujemo Vam se na odabiru BeSafe Beyond

Uzbuđeni smo što ćemo pratiti i čuvati vas i vašu bebu na vašim putovanjima!

U ovom priručniku ćemo vam objasniti sve što treba da znate o vašem auto sedištu.

- ! Važno je da pročitate ovo uputstvo za korišćenje PRE postavljanja auto sedišta. Nepravilno postavljanje može da ugrozi bezbednost vašeg deteta.

! Važne informacije

Instalacija i upotreba



- Auto sedište NE SME da se postavlja na prednje sedište SA AKTIVIRANIM PREDNJIM VAZDUŠNIM JASTUKOM.
- Kada se koristi u Španiji: Član 117 Opšte saobraćajne regulative u Španiji zabranjuje vožnju dece visine rasta jednake ili manje od 135 centimetara koja se nalaze na prednjim sedištima vozila, osim ako vozilo nema zadnja sedišta, sva zadnja sedišta su već zauzeta decom ispod 135 cm ili ako to nije moguće postavite dečje sedište na prednje sedište.
- Ovo auto sedište se može instalirati samo na BeSafe Beyond bazu
- Ovo auto sedište je odobreno za decu visine od 61 do 125 cm sa maksimalnom težinom do 22 kg.
- Kada vozite sa detetom koje sedi u sedištu, sedište mora uvek biti zaključano u položaju za vožnju. Nikada nemojte voziti sa sedištem okrenutim u stranu kada dete sedi u sedištu.
- Sigurnosni pojasevi auto sedišta uvek moraju biti zakopčani kada se dete nalazi u auto sedištu.
- Sigurnosni pojasevi moraju biti potpuno zategnuti i ne smeju biti preklapljeni.
- Čvrsto zategnite sigurnosne pojaseve tako da se više ne mogu preklapati horizontalno. Prilikom vezivanja sigurnosnih pojaseva vodite računa da dete bude potpuno naslonjeno na naslon.
- Jastučići za ramena i jastučić međunožnog kaiša sadrže magnete. Magneti mogu uticati na elektronsku opremu kao što su pejsmejkeri ili drugi medicinski uređaji.
- Zaštite svaki deo deteta koji je izložen suncu.
- Uvek obucite dete u tanki sloj odeće kako biste izbegli direktan dodir

između pojasa i kože. Izbegavajte debelu zimsku odeću, jer to sprečava da se pojasevi mogu u potpunosti zategnuti.

- Preporučujemo da se auto sedišta koristi samo za decu koja mogu da sede uspravno, dakle, najčešće koja nisu mlađa od 6 meseci.
- Morate prestati koristiti ovo auto sedišta i preći na sledeće odgovarajuće sedišta kada je JEDAN od ovih uslova ispunjen: 1) dete ima više od 125 cm; 2) dete, uključujući odeću, ima više od 22 kg; 3) visina ramena prelazi najviši položaj ramenog pojasa; 4) Vrh ušiju je iznad najviše tačke naslona za glavu u najvišem položaju.
- Nikad ne ostavljajte dete u auto sedištu bez nadzora.
- Vodite računa o tome da svi putnici znaju kako da oslobode dete u slučaju nužde.

Rukovanje i održavanje

- Zamenite proizvod ako je bio u sudaru gde je brzina bila 10 km/h i više ili ako postoji sumnja da je sedišta oštećeno iz bilo kog razloga. Iako može izgledati neoštećeno, ako doživite još jednu nesreću, auto sedišta možda neće moći da zaštiti vaše dete do nivoa za koji je dizajnirano.
- Sprečite da se proizvod zaglavi ili optereti prtljagom, sedištima i/ili zalupljenim vratima.
- Vodite računa da prtljag ili drugi predmeti budu primereno pričvršćeni. Nepričvršćeni prtljag može u slučaju nezgode da nanese ozbiljne povrede deci ili odraslim osobama.
- NE pokušavajte da rastavite, modifikujete ili dodate bilo koji deo proizvodu. Garancija će biti nevažeća ako se koriste neoriginalni delovi ili pribor.
- Nikad ne koristite auto sedišta bez presvlake. Presvlaka je bezbednosni element i može se zameniti isključivo originalnom BeSafe presvlakom.
- Nemojte koristiti agresivna sredstva za čišćenje; oni mogu oštetiti konstrukcijski materijal proizvoda.
- Prilikom pranja presvlake obavezno sledite uputstva na nalepnici koja se nalazi na unutrašnjoj strani presvlake.
- BeSafe savetuje da ne kupujete ili prodajete polovna auto sedišta.
- NE koristite proizvod duže od 15 godina. Zbog starenja može doći do promena u kvalitetu materijala.
- Autosedišta NIJE namenjeno za korišćenje kod kuće, nego isključivo u automobilu.
- Kada je proizvod montiran u automobilu, proverite sva mesta gde bi auto sedišta moglo da dodiruje unutrašnjost. Preporučujemo upotrebu (BeSafe) zaštite za sedišta automobila na ovim mestima kako biste



izbegli posekotine, tragove ili promene boje na unutrašnjosti vozila, posebno u vozilima sa kožom ili drvenim enterijerom.

- U slučaju bilo kakvih nedoumica kontaktirajte proizvođača ili prodavca auto sedišta.

Sastavni delovi

- a Naslon za glavu
- b Jastučići za ramena (2k)
- c Rameni pojasevi (2k)
- d Bedreni pojasevi (2k)
- e Kopča pojasa
- f Jastučić za međunožnu kopču
- g Remen za međunožnu kopču
- h Traka centralnog regulatora
- i Dugme centralnog regulatora
- j Ručka za podešavanje nagiba i rotacije
- k SIP+ tačka pričvršćivanja (2k)
- l SIP +
- m Ručka za naslon za glavu

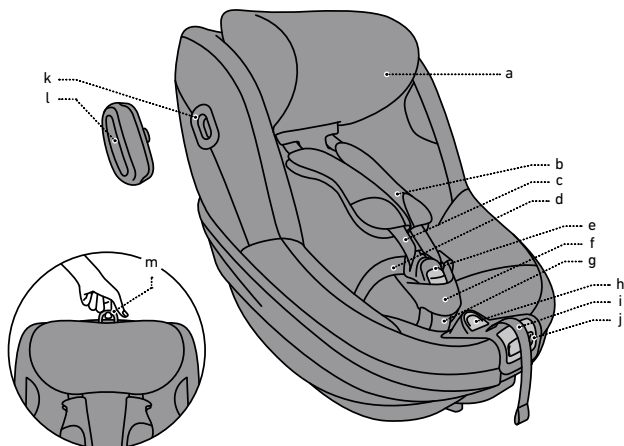

Pričvršćivanje SIP+

1. Sedište se isporučuje sa uklonjivim SIP+ (zaštitom od bočnog udara+). Ovu dodatnu zaštitu od bočnog udara treba da se koristi na strani vrata vozila. Može da se učvrsti tako što ćete ga postaviti na SIP+ tačku za pričvršćivanje, a zatim ga rotirati u smeru kazaljke na satu dok ne osetite da škljocne na svoje mesto. Auto sedište već nudi visok nivo integrisane zaštite od bočnog udara. Ova dodatna zaštita od bočnog udara još više poboljšava zaštitu pri bočnom udaru. (1, 2, 3, 4)
2. Ne koristite SIP + na auto sedištu ako je prostor između auto sedišta i vrata vozila premalen, što može dovesti do toga da auto sedište nije pravilno postavljeno na sedište vozila.
3. Ako se SIP+ nakon ugradnje nalazi na visini prozora vrata, a vaš automobil je opremljen bočnim vazдушnim jastucima, nemojte koristiti SIP+ ako je rastojanje između SIP+ i prozora manje od 10 cm.

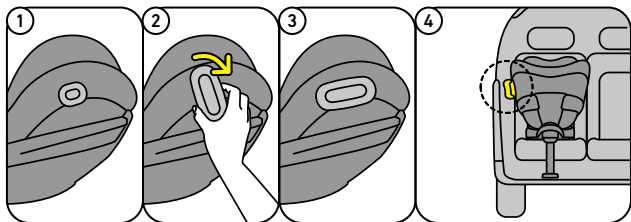

Postavljanje sedišta na Beyond bazu

1. Proverite da su indikatori na ISOfix bazi i potpornoj nozi zelene boje.
2. Detaljno objašnjenje o tome kako instalirati bazu u automobil možete pronaći u korisničkom priručniku baze.
3. Ako želite da postavite auto sedište okrenuto prema vama na bazi, možete da okrenete rotacioni disk, tako da dete na nalepnici bude okrenuto prema vama. (1, 2)
4. Postavite auto sedište u ispravan položaj na bazu sve dok ne klikne sa postoljem i dok indikator veze sedišta na prednjoj strani ne pokaže zeleno. (3, 4, 5)
5. Da biste lakše pronašli poziciju, možete koristiti žute oznake na dnu sedišta i na osnovnom disku. Poravnajte žute oznake jednu sa drugom. (6)
6. Kada je auto sedište postavljeno u smer suprotan od smeru vožnje, preporučuje se postavljanje prednjeg sedišta vozila na način da dodiruje auto sedište. Uverite se da auto sedište može i dalje slobodno da se okreće.

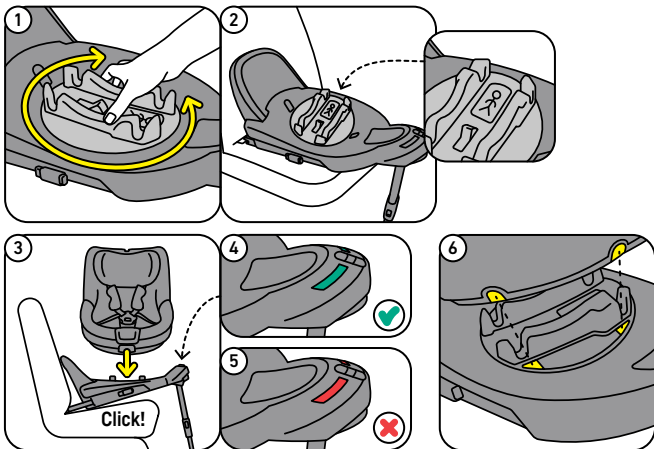

Uklanjanje auto sedišta sa baze

- Auto sedište se može skinuti povlačenjem ručke za otpuštanje sedišta na prednjoj strani baze. (1, 2)

Rotiranje sedišta

1. Da biste olakšali detetu da uđe i izađe iz auto sedišta, možete da okrenete auto sedište prema vratima.
2. Da biste rotirali auto sedište, gurnite ručicu za naslon i rotaciju u sredini auto sedišta. Auto sedište možete rotirati u bilo kom nagnutom položaju. (3)
3. Da biste vratili auto sedište u položaj za vožnju, rotirajte ga u položaj okrenut u smer suprotan od smeru vožnje dok ne čujete klik i sedište se zaključa. (4, 5)
4. Auto sedište može maksimalno da se okreće približno 110° od smeru suprotnog od smeru vožnje, tada je blokiran.

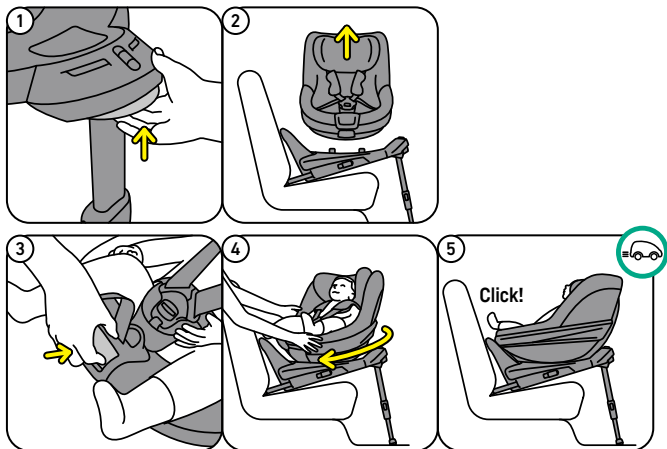

Postavljanje deteta u auto sedišta

1. Pritiskom dugmeta centralnog regulatora, ispruženom rukom povucite pojaseve od auto sedišta. Pojaseve povlačite ravnomjerno kako bi ostali jednako dugački. Nemojte vući jastučice za ramena jer su fiksni i ne mogu se pomicati. (1)
2. Otvorite kopču sigurnosnih pojaseva. (2)
3. Da vam trake za ramena ne bi smetale, postavite jastučice za ramena na magnetne sa svake strane školjke auto sedišta. (3)
4. Da biste držali kaiš za međunožje po strani, preklopite ga napred dok se ne spoji s magnetom koji će ga držati na mestu. (4)
5. Stavite dete u auto sedišta i po potrebi podesite položaj pojaseva i naslona za glavu - pogledajte odeljak „Prilagođavanje detetu kroz rast“.
6. Stavite naramenice preko detetovih ramena i zatvorite kopču: **KLICK!** (4)

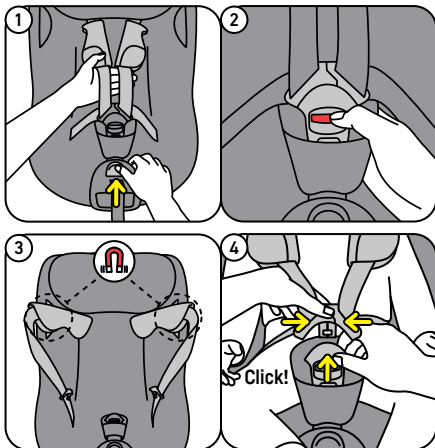

7. Povucite traku centralnog regulatora ravno sa auto sedišta da biste stegli pojaseve. Obavezno dobro zategnite pojas kako više ne biste mogli horizontalno savijati pojaseve (tako da ne možete napraviti preklop na pojasevima). Prilikom zatezanja pojasa, uverite se da je dete sigurno naslonjeno na naslon sedišta. (1, 2, 3)

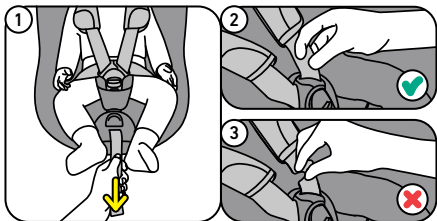

Promena ugla nagiba

1. Ugao nagiba se može podesiti kako je udoban za vaše dete. Da biste to uradili, pristupite ručici za nagib i rotaciju u sredini područja nogu. (1, 2)
2. Vodite računa da ne rotirate auto sedište ako želite samo da podesite ugao nagiba.
3. Za decu iznad 105 cm i kada se koristi baza s najizduženijim položajem prednjeg oslonca, auto sedište mora da bude u najuspravnijem položaju. (3)

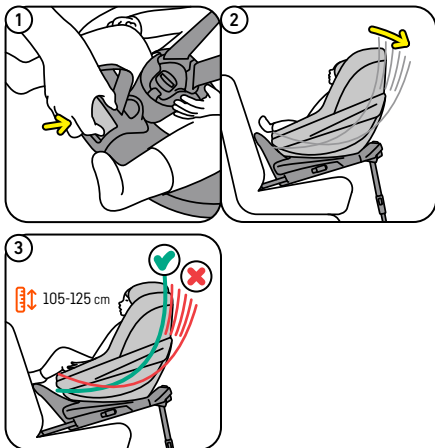

Podešavanje auto sedišta detetu kroz rast

Visina ramenog pojasa / naslona za glavu

1. Visina ramenog pojasa i naslona za glavu može se podesiti povlačenjem ručice naslona za glavu na zadnjoj strani naslona za glavu i pomeranjem naslona za glavu gore ili dole. Da biste to mogli da učinite, morate otvoriti kopču pojasa i izvući pojaseve. (1)
2. Da biste pronašli odgovarajuću visinu za svoje dete, pomerite naslon za glavu do kraja, postavite dete u auto sedišta, a zatim ga pomerajte nadole dok ne legne direktno na ramena deteta. (2)
3. Važno za upotrebu na prednjem sedištu: uvek treba da imate minimalno rastojanje od 5 cm između vetrobranskog stakla automobila i vrha dečije glave ili naslona za glavu, šta god da je više. Ako vaš automobil to ne dozvoljava za najviše položaje naslona za glavu, trebalo bi umesto toga da premestite auto sedišta na zadnje sedišta.

Prostor za noge

- Možete odlučiti s koliko prostora za noge želite da instalirate auto sedišta podešavanjem položaja prednjeg oslonca. Ovo treba da se uradi pre postavljanja baze. Pogledajte uputstvo za upotrebu baze. (3)

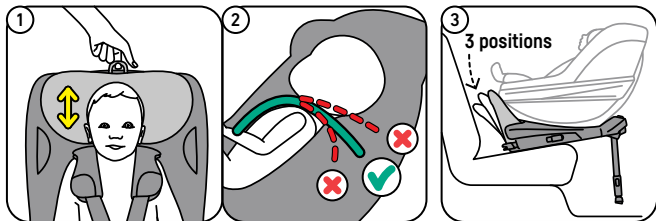

Uklanjanje i ponovno postavljanje presvlake

- Obratite pažnju prilikom uklanjanja presvlake jer se postavljanje presvlake vrši obrnutim redosledom.
- Presvlaka naslona za glavu može se ukloniti zasebno.
- Za dalja uputstva posetite www.besafe.com
- Pre pranja obavezno zatvorite sve čičak trake i rajsferšluse.
- Kada perete presvlake sedišta, pratite oznaku za pranje sa unutrašnje strane navlake.

! Upozorenje: mogućnost pogrešnog korišćenja

- NIJE DOZVOLJENO postavljanje sedišta na mesto suvozača SA AKTIVIRANIM VAZDUŠNIM JASTUKOM.
- Potporna noga uvek mora da se koristi. Uverite se da je potporna noga potpuno gurnuta nadole i da je sedište postavljeno horizontalno sa libelom u zelenoj površini.
- Nikad ne vozite dete u sedištu koje je okrenutu u stranu.
- Uverite se da su svi indikatori zeleni pre nego što počnete da vozite.



Garancija

- Ako se ovaj proizvod pokaže manjkavim unutar 24 meseca od datuma kupovine zbog greške u materijalu ili proizvodnji, čime nisu obuhvaćene presvlake i bezbednosni pojasevi, vratite ga na mesto gde ste ga kupili.
- Garancija je važeća samo ako sedište koristite primereno i pažljivo. Prvo kontaktirate dobavljača, a on će odlučiti hoće li sedište da bude vraćeno proizvođaču radi popravke. Zamena ili povraćaj novca nisu mogući. Garancija se ne produžava nakon popravke.
- Garancija prestaje da važi: ako nemate račun, ako su kvarovi nastali pogrešnim ili neprimerenim korišćenjem, ako su kvarovi nastali namernim krivim korišćenjem, pogrešnim korišćenjem ili nemarom.



Rastavljanje i odlaganje proizvoda

- Ovaj proizvod se može rastaviti na različite materijale za rukovanje otpadom; posetite www.besafe.com za detaljna uputstva.
- Predajte proizvod na određenom sabirnom mestu za rukovanje otpadom koji nije iz domaćinstva.

Odlaganje ambalaže

- Pakovanje ovog proizvoda sadrži nekoliko komponenti kao što je karton, molimo vas da odvojite ove materijale i predate ih na određenim mestima za prikupljanje u vašem području.







תודה שבחרתם ב-BeSafe Beyond

אנחנו כל כך נרגשים ללוות אתכם ואת ילדיכם הקטנים בנסיעות שלכם והכי חשוב - לשמור על הבטיחות שלהם!
במדריך שלפניכם נפרט על כל מה שצריך לדעת על המושב שלכם.

חשוב מאוד לקרוא את המדריך למשתמש לפני שתרכיבו את מושב הבטיחות. התקנה לא נכונה עלולה לסכן את ילדכם. !

! מידע חיוני

התקנה ושימוש



- אין להרכיב את מושב הבטיחות על מושב נוסע קדמי עם כרית אוויר פעילה.
- בשימוש בספרד: סעיף 117 לפקודת התעבורה הכללית בספרד אוסר על נהיגה עם ילדים במושב הקדמי אם גובהם 135 ס"מ ומטה, למעט כאשר אין ברכב מושבים אחוריים, כל המושבים האחוריים כבר תפוסים על ידי ילדים בגובה של עד 135 ס"מ או אם לא ניתן להתקין את כיסא הילד במושב האחורי.
- ניתן להתקין את המושב על BeSafe Beyond Base בלבד
- המושב מאושר כשהוא פונה לאחור עבור ילדים בגובה של 61-125 ס"מ ובמשקל של עד 22 ק"ג.
- בנסיעה עם ילד במושב, יש לוודא שהוא תמיד נעול במצב נהיגה. אין לנסוע עם ילד במושב כאשר הוא פונה הצידה.
- רצועות הרתמה חייבות להיות נעולות תמיד כאשר הילד יושב במושב הבטיחות.
- רצועות הרתמה חייבות להיות הדוקות, לא רפויות ולא מעוקלות.
- יש להקפיד להדק את הרצועות היטב, עד למצב שבו אין אפשרות לקפל את החגורות.
- בזמן הידוק הרתמה יש לוודא שהילד ממוקם היטב על הכיסא ונשען על משענת הגב.
- כריות הכתפיים ומשטח הרצועה למפשעה מכילים מגנטים. מגנטים יכולים להשפיע על ציוד אלקטרוני כגון קוצבי לב או מכשירים רפואיים אחרים.
- יש להגן על כל חלק שחשוף לשמש בגופו של הילד.
- ודאו שילדכם תמיד לובש שכבה דקה של בגדים כדי למנוע מגע ישיר בין חגורות מושב הבטיחות לבין העור. הימנעו מבגדים נפוחים מכיוון שהם עלולים לפגוע ביכולת להדק את החגורות כראוי.
- אנו ממליצים להשתמש במושב הבטיחות עם ילדים שמשוגלים לשבת זקוף, לרוב מגיל 6 חודשים ומעלה.
- יש להפסיק להשתמש במושב הבטיחות ולעבור למושב המתאים הבא כאשר מתקיים אחד מהתנאים הבאים: (1) הילד גבוה מ-125 ס"מ, (2) הילד שוקל מעל ל-22 ק"ג כולל הבגדים שלו, (3) גובה הכתף עולה על המצב הגבוה ביותר של חגורות הכתפיים, (4) גובה האוזניים נמצא מעל משענת הראש כשהיא נמצאת במצבה הגבוה ביותר.
- אין להשאיר את ילדכם במושב הבטיחות ללא השגחה.
- יש לוודא שכל הנוסעים ברכב יודעים כיצד לשחרר את ילדכם מהמושב במקרה חירום.





טיפול ותחזוקה

- יש להחליף את המוצר אם היה מעורב בהתנגשות שבה המהירות הייתה 10 קמ"ש ומעלה או אם יש חשד שהמושב ניזוק מכל סיבה שהיא. גם אם המושב לא נראה פגום, ייתכן שהוא לא יוכל להגן על ילדכם עד לרמה שאליה הוא תוכנן במצב של תאונה נוספת.
- ודאו שהמוצר אינו לכוד מתחת למטען או בין מושבים ו/או דלתות שנטרקו.
- יש לוודא שמטענים או חפצים אחרים קשורים היטב. מטען שאינו קשור עלול לגרום לפציעות חמורות לילדים ולמבוגרים במקרה של תאונה.
- אין לנסות לפרק, לשנות או להוסיף חלק כלשהו למוצר. האחריות תבוטל אם נעשה שימוש בחלקים או באביזרים שאינם מקוריים.
- אין להשתמש במושב ללא כיסוי. הכיסוי הינו אביזר בטיחות ויש להחליפו רק עם כיסוי חדש של BeSafe.
- אין להשתמש במוצרי ניקוי אגרסיביים, משום שהם עלולים לפגוע במוצר.
- לצורך ניקוי כיסוי המושב, יש להקפיד לעקוב אחר ההוראות שבתווית הכביסה בחלקו הפנימי של הכיסוי.
- BeSafe ממליצה לא לרכוש או למכור מושבי בטיחות משומשים.
- אין להשתמש במוצר לתקופה של מעל 15 שנים. איכות החומרים עשויה להשתנות עקב הזמן שעבר.
- אין להשתמש בבית. המוצר אינו מיועד לשימוש ביתי ויש להשתמש בו ברכב בלבד.
- כאשר המוצר מותקן במכונית, יש לבדוק את כל המקומות שבהם מושב הילד עלול לגעת בפנים הרכב. אנו ממליצים להשתמש בכיסוי הגנה (BeSafe) במקומות אלו כדי למנוע חתכים, סימנים או שינויי צבע לפנים הרכב, בייחוד ברכבים עם פנים מעור או מעץ.
- בכל מקרה של ספק יש להתייעץ עם יצרן מושב הבטיחות לרכב או עם המשווק.





רכיבים

משענת ראש	a
כריות לכתפיים (2x)	b
רצועות לכתפיים (2x)	c
רצועות לירכיים (2x)	d
אבזם רתמה	e
כרית לרצועת מפשעה	f
רצועת מפשעה	g
כפתור כוונן מרכזי	h
רצועת כוונן מרכזית	i
ידית להשענה ולסיבוב	j
נקודת חיבור ל-SIP+ (2x)	k
+SIP (הגנה מפני פגיעות צד)	l
ידית למשענת ראש	m

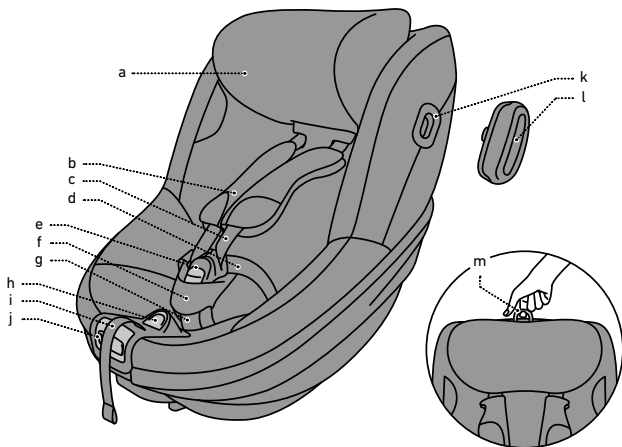



חיבור ה-SIP+

1. מושב הבטיחות מגיע עם SIP+ (הגנה מפני פגיעות צד) נשלף. יש להשתמש בהגנה הנוספת הזו בצד דלת הרכב. ניתן לחבר אותה על ידי הנחתה על נקודת החיבור של ה-SIP+ וסיבובה בכיוון השעון עד שתרגישו שהיא ננעלה במקומה. מושב הבטיחות מגיע עם הגנת צד מובנית ברמה גבוהה וההגנה הנוספת הזו מפני פגיעות צד משפרת את ההגנה אף יותר. (1, 2, 3, 4)
2. אין להשתמש ב-SIP+ על מושב הבטיחות כאשר המרווח בין המושב לבין דלת הרכב קטן יותר, מה שעלול להוביל למצב שבו המושב אינו ממוקם כראוי על מושב הרכב.
3. אם ה-SIP+ יושב בגובה חלון הדלת והרכב שלכם מצויד בכריות אוויר צדדיות, אין להשתמש ב-SIP+ אם המרחק בינה לבין החלון קטן מ-10 ס"מ.

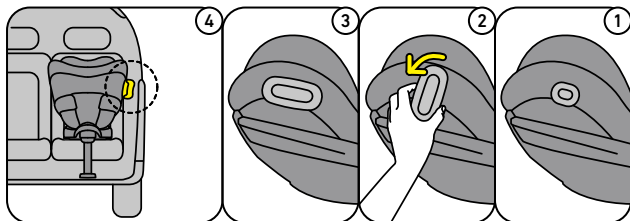



התקנת מושב הבטיחות על בסיס Beyond Base

1. יש לוודא שהמחוונים של ISOfix ושל רגלית התמיכה שעל הבסיס ירוקים.
2. הסבר מפורט על התקנת הבסיס ברכב ניתן למצוא במדריך למשתמש של הבסיס.
3. אם תרצו להתקין את המושב על הבסיס כשהוא מסובב לכיוונכם, תוכלו לסובב את דיסק הסיבוב, כך שהילד שעל המדבקה פונה אליכם. (1, 2)
4. הציבו את מושב הבטיחות במיקום הנכון על הבסיס עד שהם יינעלו אחד עם השני ושהמחונן של חיבור המושב בחזית יהפוך לירוק. (3, 4, 5)
5. כדי למצוא את המיקום, תוכלו להשתמש בסימונים הצהובים שבתחתית המושב ובדיסק הבסיס. יישרו את הסימונים הצהובים אחד ול השני. (6)
6. כאשר מושב הבטיחות לילד מותקן כשהוא פונה לאחור, מומלץ להציב את מושב הרכב הקדמי כך שהוא כמעט נוגע במושב הבטיחות. ודאו שמושב הבטיחות עדיין יכול להסתובב בחופשיות.

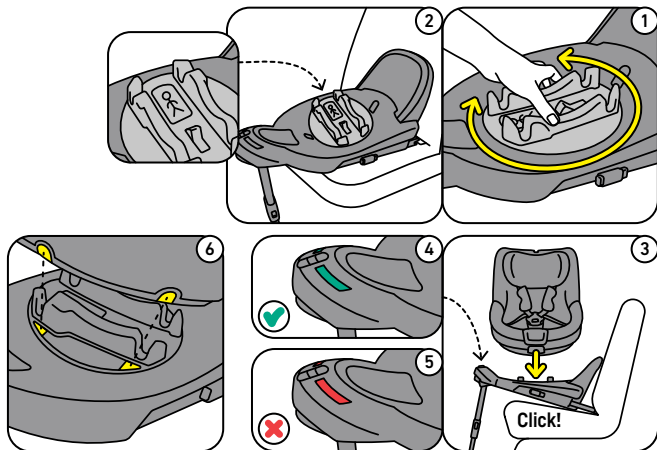



הסרת מושב הבטיחות מהבסיס

- ניתן להסיר את מושב הבטיחות על ידי משיכת ידיית שחרור המושב בחזית הבסיס. (2, 1)

סיבוב מושב הבטיחות

1. כדי שלילדכם יהיה קל יותר להיכנס למושב ולצאת ממנו, תוכלו לסובב את המושב לכיוון הדלת.
2. כדי לסובב את המושב, משכו את ידיית ההשענה והסיבוב שבאמצע המושב. ניתן לסובב את המושב בכל מצב השענה. (3)
3. כדי להחזיר את המושב למצב נסיעה, סובבו אותו למצב של פנייה אחורה עד להישמע הקליק ולנעילת המושב. (4, 5)
4. ניתן לסובב את המושב עד 110° ממצב של פנייה אחורה, מעבר לכך הוא ייחסם.

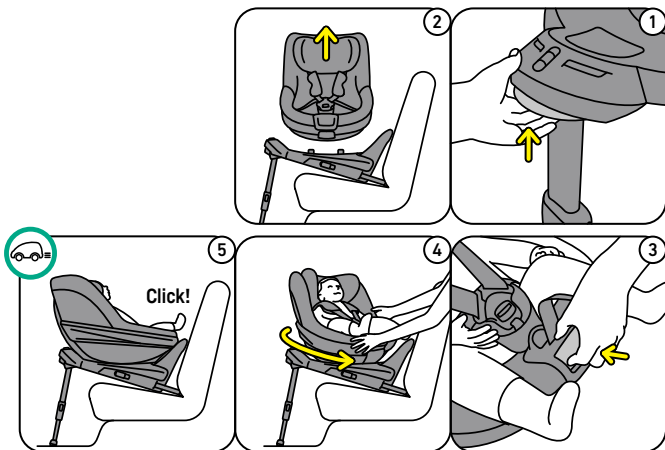



הכנסת הילד למושב הבטיחות

1. בעת לחיצה על לחצן הכוונון המרכזי, משכו את חגורות הכתפיים מהמושב עם יד פתוחה. ודאו שאתם מושכים את החגורות באופן שווה כך שהן יישארו באותו האורך. אין למשוך את כריות הכתפיים משום שהן קבועות ולא ניתן להזיז אותן. (1)
2. פתחו את אבזם הרתמה. (2)
3. כדי שרצועות הכתפיים לא יפריעו, הצמידו את כריות הכתפיים למגנטים בצידי מעטפת המושב. (3)
4. כדי שרצועת המפשעת לא תפריע, קפלו אותה קדימה עד שתיגע במגנט שיחזיק אותה במקומה.
5. הכניסו את ילדכם למושב והתאימו את מיקום חגורות הכתפיים ומשענת הראש במידת הצורך - ראו סעיף "התאמה לילד המתבגר".
6. הניחו את חגורות הכתף מעל כתפי הילד וסגרו את האבזם: קליק! (4)

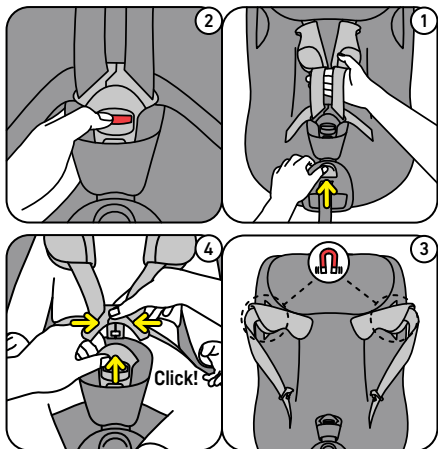



7. משכו את רצועת הכוונון המרכזית היישר מהמושב כדי להדק את הרתמה. הקפידו להדק היטב את הרתמה, כך שלא תוכלו יותר לקפל את החגורות בצורה אופקית. בעת הידוק הרתמה, ודאו שהילד ממוקם היטב כנגד משענת הגב. (1, 2, 3)

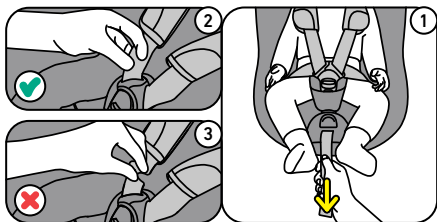



שינוי זווית ההשענה

1. ניתן לכוונן את זווית ההשענה כך שיהא תהיה נוחה לילדכם. לצורך כך, גשו אל ידית ההשענה והסיבוב שבצד האזור לרגליים. (1, 2)
2. ודאו שאינכם מסובבים את המושב אם אתם רק רוצים לכוונן את זווית ההשענה.
3. עבור ילדים בגובה 105 ס"מ ומעלה ובשימוש בבסיס כשהפלטה הקדמית במצב המורחב ביותר, יש לוודא שהמושב נמצא במצב הזקוף ביותר שלו. (3)

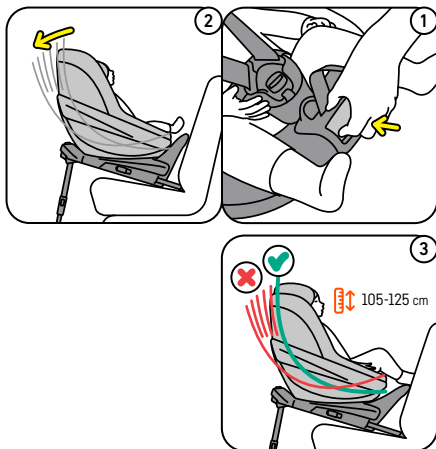



התאמת מושב הבטיחות לילד המתבגר

גובה רצועות הכתפיים/משענת הראש

1. ניתן לכווון את גובה חגורות הכתפיים ומשענת הראש על ידי משיכת ידית משענת הראש כלפי מעלה בחלק האחורי של משענת הראש והזזתה כלפי מעלה או מטה. לצורך כך, יש לפתוח את אבזם הרתמה ולשלוף את הרצועות. (1)
2. כדי למצוא את הגובה המתאים לילדכם הזיזו את משענת הראש עד למעלה, הניחו את ילדכם במושב ולאחר מכן הזיזו את משענת הראש כלפי מטה עד שהיא תשב ישירות על כתפי ילדכם. (2)
3. חשוב לשימוש במושב הרכב הקדמי: יש לשמור תמיד על מרחק מינימלי של 5 ס"מ בין המגן הקדמי של הרכב לחלקו העליון של ראש הילד או של משענת הראש, הגבוה מביניהם. אם הרכב שלכם לא מאפשר זאת כאשר משענת הראש נמצאת במצב הגבוה ביותר, יש להעביר את מושב הבטיחות למושב הרכב האחורי.

מרווח לרגליים

- תוכלו להחליט כמה מרווח אתם רוצים שיהיה לרגליים בהתקנת המושב על ידי כוונון מיקום הפלטה הקדמית. יש לעשות זאת לפני התקנת הבסיס. ראו במדריך למשתמש של הבסיס. (3)

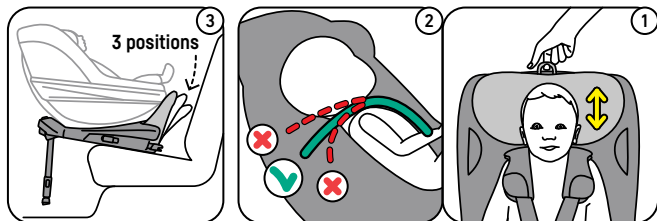



הסרת הכיסוי והתאמתו מחדש

- הסירו את הכיסוי בתשומת לב מכיוון שהרכבתו נעשית בצורה ההפוכה.
- ניתן להסיר את כיסוי משענת הראש בנפרד.
- להנחיות נוספות, בקרו בכתובת www.besafe.com
- טרם הניקוי ודאו שכל הסקוטשים והרוכסנים סגורים.
- לצורך ניקוי כיסוי המושב, יש להקפיד לעקוב אחר ההוראות שבתווית הכביסה בחלקו הפנימי של הכיסוי.

אזהרה: אפשרות לשימוש שגוי !



- אין להרכיב את מושב הבטיחות על מושב נוסע קדמי עם כרית אוויר פעילה.
- יש להשתמש תמיד ברגלית התמיכה. ודאו שרגלית התמיכה נדחפה עד הסוף כלפי מטה ושהמושב מוצב אופקית כאשר הפלס נמצא באזור הירוק.
- אין לנסוע עם ילד בכיסא הבטיחות כאשר הכיסא פונה הצידה.
- יש לוודא שכל המחוונים ירוקים לפני הנסיעה.

אחריות

- במקרה שנתגלה פגם במוצר ב-24 החודשים הראשונים מרכישת המוצר בשם פגם בייצור או בחומרים, למעט בכיסויים וברצועות רתמה, יש להחזיר את המושב ליבואן או למקום בו הוא נרכש.
- האחריות תהיה תקפה אך ורק כאשר השימוש במושב נעשה כהלכה ובזהירות. אנא פנו ליבואן והוא יחליט האם יש לשלוח את המושב לתיקון אצל היצרן. אין אפשרות לדרוש החזרות או החלפות. התיקון לא יאריך את האחריות.
- תוקף האחריות יפוג: כאשר אין קבלה, כאשר פגמים ייגרמו בשל שימוש שגוי או לא הולם, כאשר פגמים ייגרמו בשל התעללות, שימוש לרעה או הזנחה.

פירוק והשלכת המוצר

- ניתן לפרק את המוצר לחומרים שונים לטיפול בפסולת. להנחיות מפורטות, בקרו באתר www.besafe.com
- אנא השאירו את המוצר בנקודת איסוף ייעודית לטיפול בפסולת חריגה שאינה ביתית.

השלכת האריזה

- אריזת המוצר כוללת רכיבים שונים, כגון קרטון. אנא הפרידו את החומרים האלו והשאירו אותם בנקודות האיסוף הייעודיות הקרובות אליכם.







شكرا لك على اختيار BeSafe Beyond

متحمسون جدًا لمرافقتك أنت وصغيرك في رحلاتكم والحفاظ على سلامته! سنشرح لك في هذا الدليل كل ما تحتاج إلى معرفته عن المقعد الخاص بك.

من المهم أن تقرأ دليل المستخدم هذا قبل تركيب مقعدك. التركيب الخاطئ قد يعرض طفلك للخطر. !

! معلومات مهمة

التثبيت والاستخدام



- لا يجوز تثبيت مقعد الطفل على أحد المقاعد الأمامية مع وجود وسادة هوائية نشطة في الجانب الأمامي.
- عند الاستخدام في إسبانيا: تحظر المادة 117 من اللائحة العامة للمرور في إسبانيا القيادة مع وجود أطفال يبلغ طول قامتهم 135 سم أو أقل جالسين في المقاعد الأمامية للسيارة، ما لم تكن السيارة لا تحتوي على مقاعد خلفية، وما لم تكن جميع المقاعد الخلفية مشغولة بالفعل من قبل أطفال أقل من 135 سم أو إذا لم يكن هناك إمكانية لتثبيت مقعد الطفل في المقعد الخلفي.
- يمكن تثبيت هذا المقعد فقط على قاعدة BeSafe Beyond Base
- هذا المقعد معتمد للتثبيت بحيث يكون مواجهًا للخلف بالنسبة للأطفال الذي يتراوح طول قامتهم من 61 إلى 125 سم ويبلغ وزنهم 22 كجم كحد أقصى.
- عند القيادة أثناء جلوس الطفل في المقعد، يجب الحرص دائمًا على أن يكون المقعد في وضع القيادة. لا ينصح أبدًا بالقيادة مع إدارة المقعد إلى الجانب بينما يكون الطفل جالسًا في المقعد.
- يجب قفل حمالات الطاقم دائمًا عندما يكون الطفل في المقعد.
- يجب إحكام حمالات الطاقم دون إهمال ودون لفها.
- تأكد من ربط الحمالات بإحكام تام بحيث لا يمكنك عمل أي طيات أفقية أخرى في الأشرطة. وعند إحكام ربط الحمالات، تأكد من ضبط وضعية جسم الطفل بشكل صحيح على مسند الظهر.
- تحتوي وسائد الكتفين ووسادة الحزام المتشعب على مغناطيسات. يمكن أن تؤثر هذه المغناطيسات على المعدات الإلكترونية مثل أجهزة تنظيم ضربات القلب أو الأجهزة الطبية الأخرى.
- وتحمي أي جزء من جسم الطفل قد يكون معرضًا لأشعة الشمس.
- يجب التأكد دائمًا من ارتداء الطفل ملابس سميكة بشكل كاف لتجنب التلامس المباشر بين أشرطة التثبيت وجلد الطفل. تجنب الملابس المنتفخة لأنها تعيق إحكام ربط الأشرطة بشكل كامل.
- نوصي باستخدام هذا المقعد فقط للأطفال الذين بإمكانهم الجلوس في وضع مستقيم، أي الأكبر من 6 أشهر.
- يجب عليك التوقف عن استخدام هذا المقعد والتغيير إلى المقعد المناسب التالي عند استيفاء أحد الشروط التالية: (1) الطفل أطول من 125 سم، (2) بلوغ





- وزن الطفل، مرتديًا ملابسه، أكثر من 22 كجم، (3 ارتفاع الكتف يتجاوز أعلى موضع لأحزمة الكتفين، (4 الجزء العلوي من الأذنين فوق أعلى نقطة في مسند الرأس في أعلى موضع.
- لا تترك طفلك أبدًا بلا مرافق في المقعد.
- تأكد من اطلاع جميع الركاب على كيفية تحرير طفلك في حالة الطوارئ.

التعامل والصيانة

- استبدل المقعد إذا تعرض للصدمة عند القيادة على سرعة 10 كم/ ساعة فأكثر أو إذا كان هناك شك في أن المقعد قد تعرض للتلف لأي سبب من الأسباب. وعلى الرغم من أنه قد لا تظهر عليه أي علامات للضرر، لكن في حال تعرضك لحادث آخر، فقد لا يوفر الحماية لطفلك كما ينبغي بنفس المستوى المصمم له.
- احرص على منع احتجاز المقعد أو إثقاله بالأمتعة و/أو المقاعد و/أو عن طريق سد الأبواب المغلقة.
- تأكد من تثبيت أمتعتك أو الأغراض الأخرى بإحكام. الأمتعة غير المثبتة بإحكام قد تسبب إصابات شديدة للأطفال والبالغين في حالة وقوع حوادث.
- لا تحاول تفكيك أو تعديل المنتج أو إضافة أي أجزاء إليه. سيعتبر الضمان لاغيًا في حال استخدام أجزاء أو ملحقات غير أصلية.
- لا تستخدم المقعد من دون غطاء مطلقًا. الغطاء هو أحد ميزات السلامة ويجب عدم استبداله إلا بغطاء BeSafe أصلي.
- لا تستخدم أبدًا أية منتجات تنظيف شديدة، فقد تضرّ بالمواد المكونة للمقعد.
- عند غسيل غطاء المقعد، تأكد من اتباع تعليمات ملصق الغسيل المزود على الجانب الداخلي من الغطاء.
- تنصح BeSafe بعدم بيع أو شراء مقاعد الأطفال المستعملة.
- لا تستخدم المنتج لمدة أطول من 15 سنة. قد تتغير جودة المواد مع التقدم.
- لا تستخدمه على طاولة أو سطح للعمل عليه، مادام طفلك يجلس في المقعد.
- عند تثبيت مقعد الطفل في السيارة، تحقق من جميع المناطق حيثما يمكن لمقعد الطفل أن يلمس الفرش الداخلي. نوصي باستخدام غطاء حماية (BeSafe) في هذه الأماكن لتجنب القطع أو العلامات أو تغير اللون للفرش الداخلي للسيارة، لاسيما في السيارات التي يتكون فيها الجزء الداخلي من الجلد والخشب.
- وإذا كنت في شك حيال ذلك، ارجع إلى مصنع جهاز تثبيت الطفل أو تاجر التجزئة.





المكونات

مسند الرأس	a
وسائد الكتفين (2x)	b
أحزمة الكتف (2x)	c
أحزمة الورك (2x)	d
إبزيم تثبيت الطقم	e
وسادة الحزام المتشعب	f
الحزام المتشعب	g
زر الضبط المركزي	h
حزام الضبط المركزي	i
مقبض الإمالة والدوران	j
نقطة تثبيت +SIP	k
+SIP	l
مسند الرأس الخاص بمقبض التحرير	m

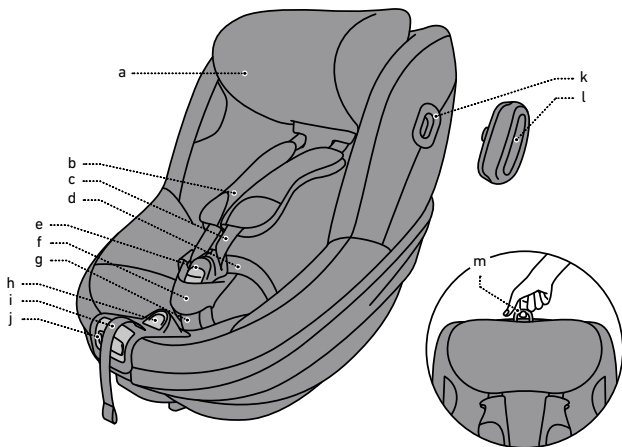



تثبيت SIP+

1. يتم تسليم المقعد مزودًا بنظام حماية من الصدمات الجانبية بلس (SIP+) قابل للإزالة. يجب استخدام نظام الحماية من الصدمات الجانبية الإضافي هذا على جانب باب السيارة. ويمكن توصيله عن طريق وضعه على نقطة تثبيت SIP+ ثم تدويره في اتجاه دوران عقارب الساعة (يمينيًا) حتى تشعر أنه استقر في مكانه. يوفر المقعد بالفعل حماية من الصدمات الجانبية مدمجة عالية المستوى. تساعد هذه الحماية الإضافية من الصدمات الجانبية في التحسين أكثر من مستوى الحماية الجانبية. (1, 2, 3, 4)
2. لا تستخدم واقى التصادم الجانبي (SIP+) على المقعد إذا كانت المسافة بين المقعد وباب السيارة صغيرة جدًا، يمكن أن يتسبب ذلك في عدم وضع المقعد بشكل صحيح على مقعد السيارة.
3. إذا استقر SIP+ على ارتفاع نافذة الباب وكانت سيارتك مزودة بستارة وسائد هوائية جانبية، فلا تستخدم SIP+ إذا كانت المسافة بينه والنافذة أقل من 10 سم.

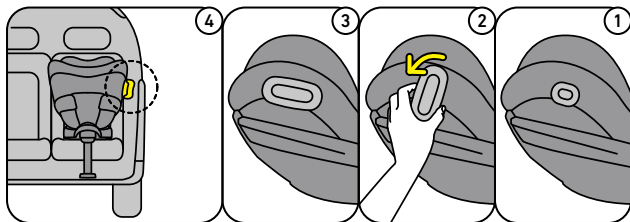



تثبيت المقعد على قاعدة Beyond Base

1. تحقق من أن مؤشرات الدعامه الأرضية وأحزمة الأمان المركبة في القاعدة خضراء اللون.
2. يمكنك الحصول على شرح تفصيلي لكيفية تثبيت القاعدة في السيارة من دليل مستخدم القاعدة.
3. إذا كنت ترغب في تثبيت المقعد مع تدويره نحوك على القاعدة، يمكنك أن تدبر قرص التدوير، بحيث يكون الطفل الموجود على الملصق في مواجهتك. (1, 2)
4. ضع المقعد في الوضع الصحيح على القاعدة حتى يتلاءم مع القاعدة ويظهر مؤشر توصيل المقعد في المقدمة باللون الأخضر. (3, 4, 5)
5. للمساعدة في العثور على الموضع المطلوب، يمكنك استخدام العلامات الصفراء الموجودة في أسفل المقعد وعلى قرص القاعدة. قم بمحاذاة العلامات الصفراء مع بعضها البعض. (6)
6. عند تثبيت مقعد الطفل في الوضع المواجه للخلف في الجانب الخلفي، يوصى بضبط موضع مقعد السيارة الأمامي بحيث يكون قريباً من ملامسة مقعد الطفل. تأكد من أن مقعد الطفل لا يزال قابلاً للدوران بحرية.

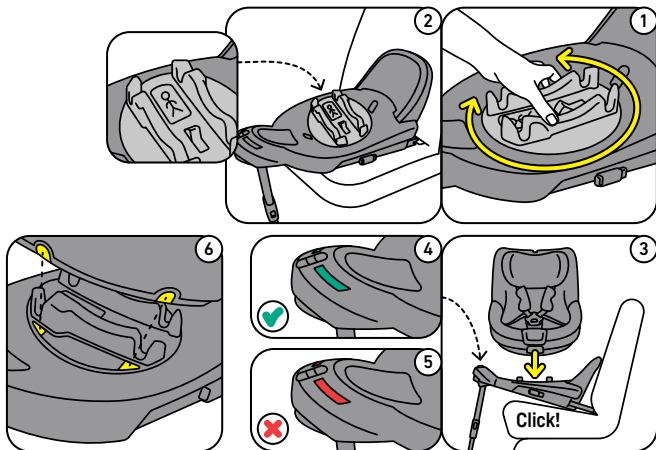



إزالة المقعد من القاعدة

- من الممكن فك المقعد من خلال شد مقبض تحرير المقعد في مقدمة القاعدة. (1, 2)

تدوير المقعد

1. ولجعل إدخال الطفل إلى المقعد وإخراجه منه أكثر سهولة، يمكنك أن تقوم بتدوير المقعد نحو الباب.
2. لتدوير المقعد، ادفع مقبض الإمالة والدوران الموجود في منتصف المقعد. يمكنك تدوير المقعد في أي وضع إمالة. (3)
3. لإعادة المقعد إلى وضع القيادة، أدره إلى الوضع المواجه للخلف حتى تسمع صوت نقرة ويتم تثبيت المقعد في موضعه. (4, 5)
4. يمكن تدوير المقعد 110 درجة تقريبًا كحد أقصى من الوضع المواجه للخلف، وبعدها يتم إيقافه.

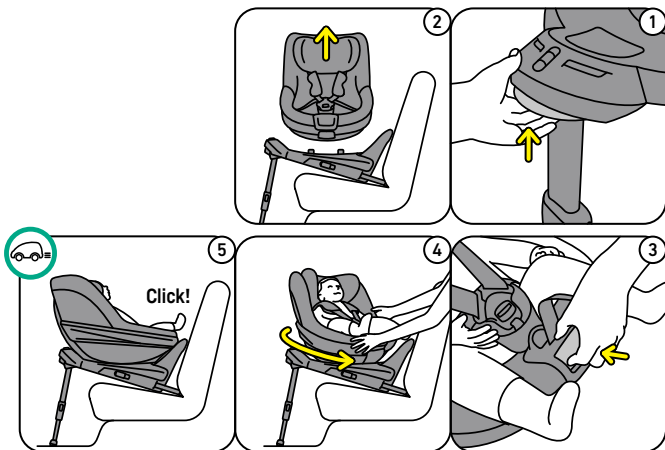



وضع الطفل في المقعد

1. اسحب أحزمة الكتف بعيدًا عن المقعد بيد مسطحة بينما تقوم في الوقت نفسه بالضغط على زر أداة الضبط المركزية. تأكد من سحب الأحزمة بالتساوي حتى تبقى بنفس الطول. لا تسحب وسائد الكتف، حيث أنها ثابتة ولا يمكن تحريكها. (1)
2. افتح إبزيم تثبيت الطقم. (2)
3. لإبعاد أحزمة الكتف، ضع وسائد الكتف على المغناطيسات الواقعة على كل جانب من جوانب هيكل المقعد. (3)
4. ولإبعاد الحزام المتشعب، قم بطيه للأمام حتى يتقابل مع المغناطيس لتثبيته في موضعه.
5. ضع الطفل في المقعد واضبط موضع أحزمة الكتف ومسند الرأس عند الحاجة - انظر قسم "التعديل مع نمو جسم الطفل".
6. ضع أحزمة الكتف على كتفي الطفل واغلق الإبزيم: نقرة! (4)

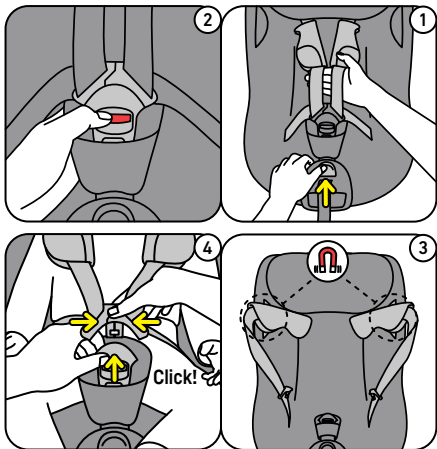



7. اسحب حزام الضبط المركزي بعيدًا عن المقعد لإحكام ربط الحمالات. تأكد من ربط الحمالات بإحكام، بحيث لا يمكن عمل أي طيات أفقية في الأشرطة. وبعد إحكام ربط الحمالات، تأكد من ضبط موضع جسم الطفل على مسند الظهر بشكل جيد. (1, 2, 3)

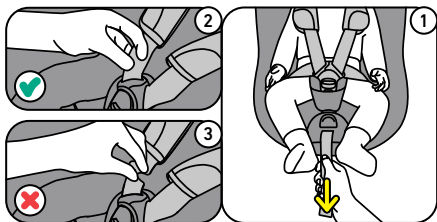



تغيير زاوية الإمالة

1. يمكنك تعديل زاوية الإمالة لضمان راحة طفلك. للقيام بذلك، قم بالوصول إلى مقبض الإمالة والدوران في منتصف منطقة الأرجل. (1, 2)
2. انتبه حتى لا تقوم بتدوير المقعد إذا كنت ترغب فقط في تعديل زاوية الإمالة.
3. ينبغي أن يكون المقعد في أقصى وضع رأسي بالنسبة للأطفال الأطول من 105 سم وعند استخدام القاعدة مع أقصى وضع فرد للحمالة الأمامية. (3)

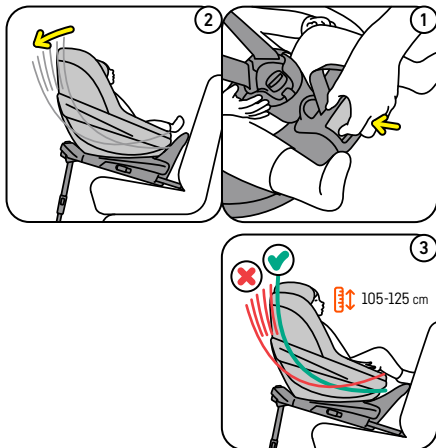

تعديل المقعد مع نمو جسم الطفل

ارتفاع حزام الكتف / مسند الرأس

1. من الممكن ضبط ارتفاع أحزمة الكتف ومسند الرأس من خلال سحب مقبض مسند الرأس لأعلى في ظهر مسند الرأس وتحريك مسند الرأس لأعلى أو لأسفل. وحتى يمكنك القيام بذلك، ينبغي فتح إبزيم الحمالات وسحب الأحزمة للخارج. (1)
2. لتحديد الارتفاع المناسب لطفلك، قم بتحريك مسند الرأس لأعلى بالكامل، ثم ضع طفلك في المقعد، ثم حرك مسند الرأس لأسفل حتى يثبت على أكتاف طفلك مباشرة. (2)
3. ملاحظة مهمة فيما يتعلق بالاستخدام على المقعد الأمامي: يجب الحفاظ دائمًا على مسافة 5 سم كحد أدنى بين هيكل السيارة الأمامي وأعلى رأس الطفل أو مسند الرأس الخاص به، أيهما أعلى. إذا لم تكن سيارتك تتيح ذلك بالنسبة لأعلى مواضع مسند الرأس، ستحتاج لنقل المقعد إلى المقعد الخلفي بدلًا من ذلك.

مساحة الأرجل

- يمكنك تحديد مقدار مساحة الأرجل التي تريد تثبيت المقعد بها عن طريق ضبط موضع الحمال الأمامية للقاعدة. يجب القيام بذلك قبل تثبيت القاعدة. راجع دليل المستخدم للقاعدة. (3)

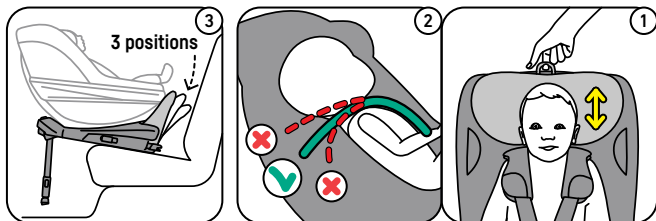

إزالة الغطاء وإعادة تركيبه

- يجب الانتباه عند إزالة الغطاء، لأن تركيب الغطاء يتم بوضعه بطريقة عكسية.
- يمكن نزع غطاء مسند الرأس بشكل منفصل.
- لمزيد من التعليمات، يرجى زيارة الموقع www.besafe.com
- قبل الغسيل، تأكد من غلق كل الأشرطة الفلكرو والسحابات (السوست).
- عند غسيل غطاء المقعد، تأكد من اتباع تعليمات ملصق الغسيل المزود على الجانب الداخلي من الغطاء.

تحذير: إساءة الاستخدام المحتملة !



- لا يجوز تركيب مقعد الطفل أمام مقعد الراكب عندما يكون هناك وسادة هوائية نشطة.
- يجب الحرص دائماً على استخدام الدعامة الأرضية. تأكد من دفع الدعامة الأرضية بشكل كامل للأسفل ووضع المقعد أفقياً بحيث يكون ميزان ضبط المستوى في المنطقة الخضراء.
- لا تقم أبداً بالقيادة بينما يكون الطفل جالسا على المقعد الخاص به في حالة دوران المقعد إلى الجانب.
- تأكد من أن كل المؤشرات باللون الأخضر قبل أن تقوم بالقيادة.

الضمان

- إذا ثبت وجود عيوب في هذا المنتج خلال 24 شهراً من تاريخ الشراء بسبب عيب في المواد أو التصنيع، ما عدا الأغطية وأربطة الطقم، فالرجاء إعادته إلى مكان الشراء الأصلي.
- هذا الضمان غير ساري المفعول إلا عندما تستخدم مقعدك بشكل صحيح وبحرص. الرجاء الاتصال بالبائع، وهو سيقدر ما إذا كان يجب إعادة المقعد إلى المصنع للتصليح أم لا. لا يمكن المطالبة بالاستبدال أو الإعادة. لا يتم تمديد الضمان خلال الإصلاح.
- تنتهي صلاحية الضمان في الحالات التالية: عند عدم وجود إيصال، أو عندما تكون العيوب ناتجة عن الاستخدام الخاطئ أو غير المناسب، أو عندما تكون العيوب ناتجة عن الإساءة أو إساءة الاستخدام أو الإهمال.



تفكيك المنتج والتخلص منه

- يمكن تفكيك هذا المنتج إلى مواد مختلفة لمعالجة النفايات؛ يرجى زيارة الموقع الإلكتروني www.besafe.com للحصول على تعليمات تفصيلية.
- يرجى تسليم المنتج في نقطة تجميع مخصصة للتعامل مع النفايات المنزلية غير العامة.

التخلص من مواد التغليف

- تشتمل مواد التغليف الخاصة بهذا المنتج على العديد من المكونات مثل الورق المقوى، يرجى فصل هذه المواد وتسليمها في نقاط التجميع المخصصة في منطقتك.





از اینکه BeSafe Beyond را انتخاب کردید متشکریم

ما بسیار هیجان‌زده‌ایم تا شما و فرزند کوچکتان را در سفرهایتان همراهی کرده و از او محافظت کنیم! در این دفترچه راهنما، تمام مواردی را که باید در مورد صندلی بدانید برایتان توضیح می‌دهیم.

! مهم است که این دفترچه راهنمای کاربر را پیش از نصب صندلی خود، مطالعه نمایید. نصب نادرست ممکن است کودک شما را در معرض خطر قرار دهد.

! اطلاعات حیاتی

نصب و استفاده



- صندلی کودک نباید در صندلی جلو که دارای کیسه هوای فعال جلو است، نصب گردد.
- در هنگام استفاده در اسپانیا: ماده 117 مقررات عمومی عبور و مرور در اسپانیا رانندگی درحالی‌که کودکانی با قد برابر با 135 سانتی‌متر یا کمتر از آن در صندلی‌های جلوی وسیله نقلیه حضور داشته باشند را ممنوع کرده است، مگر اینکه وسیله نقلیه دارای صندلی عقب نباشد، همه صندلی‌های عقب توسط کودکانی با قد کمتر از 135 سانتی‌متر اشغال شده یا امکان نصب صندلی کودک در صندلی عقب وجود نداشته باشد.
- این صندلی فقط روی پایه BeSafe Beyond قابل نصب است
- این صندلی به صورت رو به عقب برای کودکان با اندازه قد 61 تا 125 سانتی‌متر و حداکثر وزن 22 کیلوگرم مورد تأیید قرار گرفته است.
- زمانی که در حال حرکت هستید و کودکی در این صندلی نشسته است، صندلی باید همیشه در موقعیت رانندگی قفل شده باشد. در صورتی که کودکی در این صندلی نشسته و صندلی به سمت بغل چرخیده باشد، شروع به حرکت نکنید.
- زمانی که کودک در صندلی قرار دارد، بندهای مهار باید همیشه قفل باشند.
- بندهای مهار باید بصورتی محکم شوند که بدون لقی، آویختگی و پیچش باشند.
- بندمهار ایمنی کودک را تا حدی سفت کنید که دیگر نتوانید جایی از بند مهار را تا کنید. هنگامی که می‌خواهید بندمهار ایمنی کودک را ببندید، مطمئن شوید که کودک به خوبی به پشتی صندلی تکیه داده باشد.
- بالشتک‌های شانه و تسمه دور کمر و باسن حاوی آهن‌ربا هستند. آهن‌رباها روی تجهیزات الکترونیکی مثل ضربان‌سازها یا سایر دستگاه‌های پزشکی تأثیر می‌گذارند.
- هر قسمت بدن کودک که در معرض خورشید قرار دارد را محافظت کنید.
- همیشه لایه نازکی از لباس بر تن کودک بپوشانید تا از تماس مستقیم بندهای مهار با پوست کودک جلوگیری شود. از پوشاندن لباس‌های ضخیم و پف دار (نظیر کاپشن) بر تن کودک پرهیز کنید زیرا مانع محکم کردن بندهای مهار به میزان کافی می‌شود.





- توصیه می‌کنیم که از این صندلی فقط برای کودکانی استفاده کنید که بتوانند به صورت مستقیم بنشینند، که سن آنها معمولاً بیشتر از 6 ماه است.
- در صورت وجود یکی از شرایط، نباید دیگر از این صندلی استفاده کنید و باید صندلی مناسب دیگری تهیه کنید: (1) قد کودک بیشتر از 125cm است؛ (2) وزن کودک به انضمام وزن لباس‌ها بیشتر از 22kg است؛ (3) ارتفاع شانه کودک از بالاترین موقعیت کمربندهای شانه بیشتر است؛ (4) قسمت بالای گوش کودک از بالاترین نقطه پشت سری در بالاترین موقعیت بیرون می‌زند.
- هرگز کودک را بدون نظارت در صندلی رها نکنید.
- اطمینان حاصل کنید که همه مسافران با چگونگی خارج کردن کودک از صندلی در شرایط اضطراری، آشنایی دارند.

باجبایی و نگهداری

- در صورتی که محصول در تصادفی با سرعت 10 کیلومتر/ساعت یا بیشتر، ضربه خورده یا فکر می‌کنید به هر دلیل دیگری ممکن است آسیب دیده باشد آن را تعویض کنید. شاید ظاهر سالمی داشته باشد، اما اگر تصادف کنید، نمی‌تواند در حدی که طراحی شده‌است از کودک شما محافظت کند.
- از گیر کردن محصول بین وسایل یا قرار گرفتن زیر بار چمدان، صندلی‌های دیگر و/یا بین درها، جلوگیری کنید.
- اطمینان حاصل کنید که بار سفر یا سایر اشیاء داخل خودرو به درستی در جای خود مهار شده باشند. اگر لوازم مهار نشده باشند، ممکن است در تصادفات پرتاب شده و باعث بروز جراحت‌های شدید در کودکان و بزرگسالان شوند.
- سعی نکنید اجزای محصول را باز کرده، تغییر داده یا چیزی را به آن اضافه کنید. در صورت استفاده از قطعات یا لوازم جانبی غیراصلی، ضمانت باطل می‌شود.
- هرگز از صندلی بدون روکش استفاده نکنید. روکش، یک ویژگی ایمنی است در صورت نیاز باید تنها با یک کاور BeSafe اصلی تعویض گردد.
- از محصولات پاک‌کننده قوی استفاده نکنید؛ زیرا ممکن است به مواد تشکیل‌دهنده محصول آسیب برسانند.
- در هنگام شستن روکش صندلی، حتماً دستورات برچسب شستشو در داخل روکش را رعایت کنید.
- BeSafe توصیه می‌کند که صندلی‌های کودک دست دوم نباید خرید و فروش شوند.
- از این محصول به مدت بیش از 15 سال استفاده نکنید. با افزایش عمر محصول، ممکن است کیفیت مواد تغییر کند.
- در منزل استفاده نکنید. برای استفاده خانگی طراحی نشده است و فقط باید در خودرو مورد استفاده قرار گیرد.
- هنگامی که محصول در خودرو نصب شد، تمام قسمت‌هایی از صندلی کودک که ممکن است با فضای داخلی تماس داشته باشد را بررسی کنید. توصیه می‌کنیم در چنین جاهایی از پوشش محافظ (BeSafe) استفاده کنید تا از ایجاد بریدگی، خط افتادن یا تغییر رنگ در داخل خودرو، به‌ویژه در خودروهایی که فضای داخلی چرمی یا چوبی دارند، جلوگیری شود.
- اگر مطمئن نیستید، با سازنده صندلی خودرو یا خرده فروشی مشورت کنید.





اجزا

پشت سری	a
پدهای رودوشی (2 عدد)	b
کمربندهای شانه (2 عدد)	c
کمر بند لگن (2 عدد)	d
قفل بندهار ایمنی	e
بالشتک تسمه دور کمر و باسن	f
تسمه دور کمر و باسن	g
دکمه تنظیم کننده مرکزی	h
تنظیم کننده مرکزی بند	i
دستگیره خواباندن و چرخش	j
نقطه اتصال +SIP	k
+SIP	l
دستگیره آزادسازی تکیه گاه سر	m

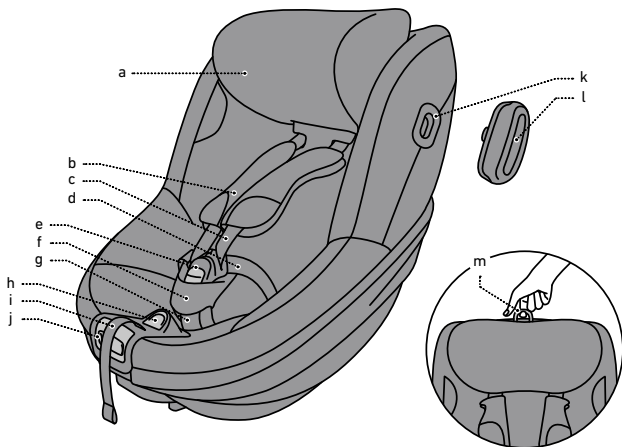



وصل کردن SIP+

1. صندلی به همراه SIP+ (محافظ ضربه جانبی+) قابل جدا شدن تحویل داده می‌شود. از این محافظ ضربه جانبی اضافی باید در سمت درب خودرو استفاده شود. برای وصل کردن آن، باید آن را روی نقطه اتصال SIP+ قرار داد و سپس در جهت عقربه‌های ساعت چرخاند تا زمانی که احساس کردید جا خورده است. اکنون صندلی سطح بالایی از محافظت را در برابر ضربه جانبی فراهم می‌سازد. این محافظ ضربه جانبی اضافی، حفاظت بیشتری را در برخورد‌های جانبی فراهم می‌آورد. (1, 2, 3, 4)
2. هنگامی که در فضای بین صندلی و درب خودرو بیش از حد کم است، از SIP+ بر روی صندلی استفاده نکنید زیرا ممکن است وضعیتی به وجود بیاید که صندلی به درستی بر روی صندلی خودرو قرار نگیرد.
3. در مواقعی که SIP+ در بالای پنجره در قرار دارد و خودروی شما مجهز به ایربگ پرده‌ای جانبی است، در صورتی که بین SIP+ و پنجره کمتر از 10cm فاصله است، از SIP+ استفاده نکنید.

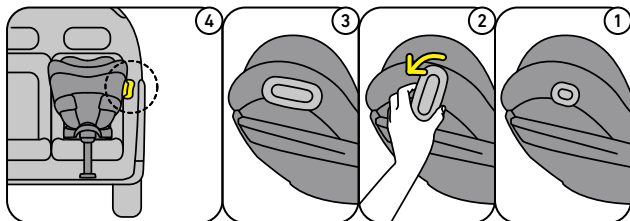



نصب صندلی در پایه Beyond

1. بررسی کنید که ISOfix و نشانگرهای نگهدارنده کف روی پایه، سبز رنگ باشند.
2. در دفترچه راهنمای کاربر پایه توضیحات مفصلی در مورد نحوه نصب پایه در خودرو وجود دارد.
3. اگر می‌خواهید صندلی را به حالت چرخیده به سمت خودتان روی پایه نصب کنید، می‌توانید دیسک چرخش را بچرخانید، به طوری که شکل کودک روی برچسب رو به شما باشد. (1, 2)
4. صندلی را در وضعیت صحیح روی پایه قرار دهید تا در پایه جا بیفتد و نشانگر اتصال صندلی در جلو، رنگ سبز را نشان دهد. (3, 4, 5)
5. برای کمک به یافتن موقعیت، می‌توانید از نشانه‌گذاری‌های زردرنگ در پایین صندلی و دیسک پایه استفاده کنید. نشانه‌گذاری‌های زردرنگ را با یکدیگر تراز کنید. (6)
6. پس از اینکه صندلی کودک رو به عقب خودرو نصب شد، توصیه می‌شود صندلی جلوی خودرو را به گونه‌ای تنظیم کنید که تا حد مماس شدن با صندلی کودک به آن نزدیک شود. مطمئن شوید که صندلی کودک بتواند همچنان آزادانه چرخش داشته باشد.

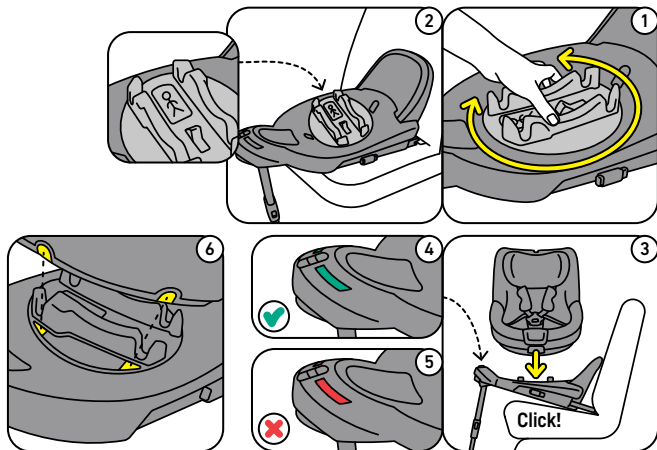



خارج کردن صندلی از پایه

- به وسیله دستگیره آزادسازی صندلی که در جلوی پایه قرار دارد می‌توان صندلی را جدا کرد. (1, 2)

چرخاندن صندلی

1. برای سهولت در نشستن و بلند شدن کودک از صندلی، می‌توانید صندلی را به سمت درب بچرخانید.
2. برای چرخاندن صندلی، دستگیره خواباندن و چرخش واقع در کنار صندلی را فشار دهید. می‌توانید صندلی را در هر موقعیت خواباندن بچرخانید. (3)
3. برای بازگرداندن صندلی به حالت رانندگی، آن را به سمت عقب بچرخانید تا زمانی که صدای تق را بشنوید و صندلی قفل شود. (4, 5)
4. صندلی حداکثر می‌تواند تقریباً 110 درجه از موقعیت رو به عقب بچرخد، سپس قفل می‌شود.

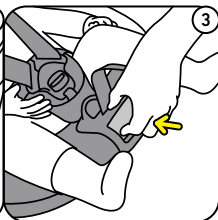
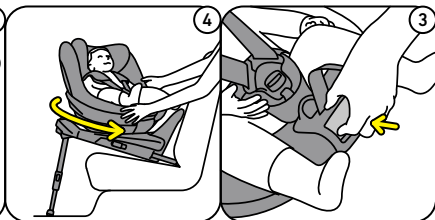
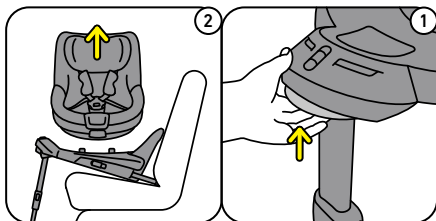



قرار دادن کودک در صندلی

1. هنگام فشار دادن دکمه تنظیم کننده مرکزی، کمربندهای شانه را با کف دست از صندلی دور کنید. مطمئن شوید کمربندهای را به یک اندازه می‌کشید تا طول یکسانی داشته باشند. پدهای شانه را نکشید چون آنها ثابت هستند و حرکت نمی‌کنند. (1)
2. قفل بند مهار را باز کنید. (2)
3. برای اینکه بندهای شانه دور از دسترس باشند، پدهای شانه را روی آهنرباهای هر دو طرف بدنه صندلی قرار دهید. (3)
4. برای دور نگهداشتن تسمه دور کمر و باسن، این تسمه را به سمت جلو تا کنید تا با آهنربا برخورد کرده و در جای خود باقی بماند.
5. کودک را روی صندلی بگذارید و موقعیت کمربندهای شانه را در صورت نیاز تنظیم کنید- به بخش "تنظیم صندلی برای کودک در حال رشد" مراجعه کنید.
6. کمربندهای شانه را روی شانه‌های کودک گذاشته و در سگک قرار دهید: تق! (4)

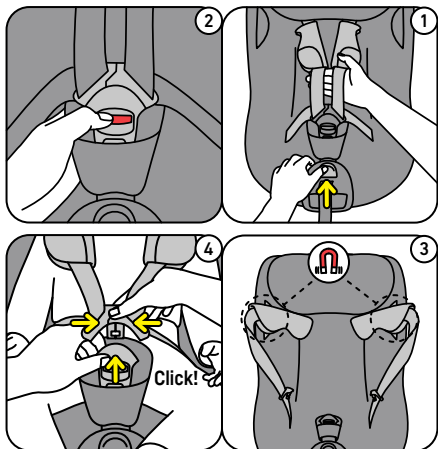



7. مهار تنظیم کننده مرکزی را از صندلی دور کنید و بکشید تا مهار محکم شود. مطمئن شوید کمر بند ایمنی کودک تا جایکه ممکن است بسیار محکم شود تا امکان تا کردن کمر بندها وجود نداشته باشد. هنگامی که می‌خواهید کمر بند ایمنی کودک را ببندید، مطمئن شوید که کودک به خوبی به پشتی صندلی تکیه داده باشد. (1, 2, 3)

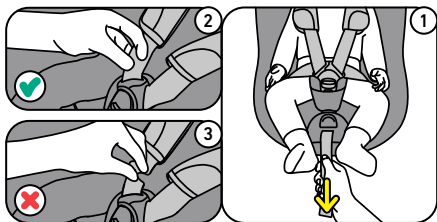



تغییر زاویه خواب صندلی

1. زاویه خواب صندلی باید بر اساس راحتی کودک تنظیم شود. برای این کار، به دستگیره خواباندن و چرخش که وسط ناحیه پا قرار دارد دسترسی پیدا کنید. (1, 2)
2. اگر فقط می‌خواهید زاویه خواب صندلی را تنظیم کنید، مراقب باشید که آن را نچرخانید.
3. برای کودکان با قد بیش از 105 سانتی‌متر و در هنگام استفاده از پایه با بلندترین وضعیت نگهدارنده جلو، صندلی باید در عمودی‌ترین حالت قرار بگیرد. (3)

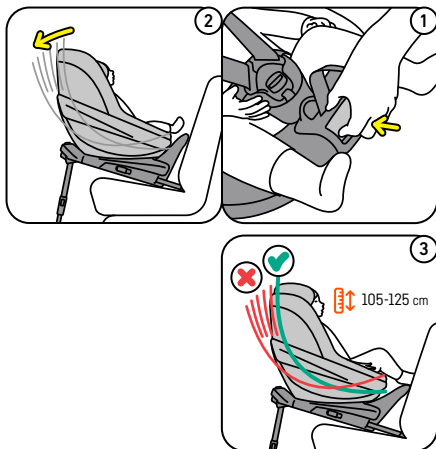



تنظیم کرد صندلی برای کودک در حال رشد

ارتفاع کمر بند شانه/ پشت سری

1. ارتفاع کمر بندهای شانه قابل تنظیم است و برای تنظیم پشت سری، دستگیره تنظیم پشت سری که در پشت قرار دارد را به سمت بالا کشیده و پشت سری را به طرف بالا یا پایین حرکت دهید. برای این کار، سگک مهار باید باز باشد و بندها باید کشیده شوند. (1)
2. برای پیدا کردن ارتفاع مناسب کودک خود، پشت سری را به سمت بالا حرکت دهید، کودک را در صندلی بگذارید، سپس پشت سری را به طرف پایین حرکت دهید تا مستقیماً روی شانه‌های کودک شما قرار گیرد. (2)
3. نکته مهم برای نصب روی در صندلی جلو: باید همواره بین حفاظ جلویی خودرو و بالای سر کودک یا پشت سری هرکدام که بلند تر است، حداقل 5cm فاصله وجود داشته باشد. اگر خودروی شما فاقد این قابلیت است، باید صندلی را روی صندلی عقب نصب کنید.

فضای پا

- با تنظیم کردن موقعیت نگهدارنده جلوی پایه می‌توانید در مورد میزان فضای مورد نیاز برای نصب صندلی تصمیم بگیرید. این کار باید قبل از نصب پایه انجام شود. به دفترچه راهنمای کاربر پایه مراجعه کنید. (3)

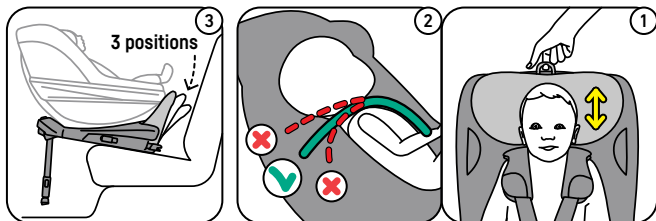



باز کردن و نصب دوباره روکش صندلی

- هنگام باز کردن روکش دقت کنید، زیرا برای نصب دوباره روکش همان مراحل بصورت معکوس انجام می شود.
- روکش پشتی سر را می‌توانید به صورت جداگانه بیرون بیاورید.
- برای مشاهده دستورالعمل‌های بیشتر به سایت www.besafe.com مراجعه کنید
- قبل از شستن، حتماً تمام چسبک‌ها و زیپ‌ها را ببندید.
- در هنگام شستن روکش صندلی، حتماً دستورات برچسب شستشو در داخل روکش را رعایت کنید.



هشدار: موارد استفاده نادرست !

- صندلی کودک نباید در صندلی مسافر جلو خودرو که دارای کیسه هوای فعال است، نصب گردد.
- همیشه باید از تکیه‌گاه کف استفاده شود. مطمئن شوید که پایه اتصال به کف خودرو به طور کامل به سمت پایین کشیده شده و صندلی کودک به صورت افقی و تراز صندلی در ناحیه سبزرنگ قرار گرفته باشد.
- در صورتی که کودکی در داخل صندلی نشسته و صندلی به سمت بغل چرخیده باشد، شروع به حرکت نکنید.
- پیش از رانندگی اطمینان حاصل کنید که تمام نشانگرها، رنگ سبز را نشان می‌دهند.

ضمانت

- اگر این محصول در عرض 24 ماه از زمان خرید، به دلیل وجود نقص در مواد یا ساخت، به جز کاورها و کمربندها، دچار اشکال شد، لطفاً آن را به محل اولیه خرید بازگردانید.
- ضمانت فقط زمانی معتبر است که از صندلی خود به درستی و با مراقبت استفاده کرده باشید. لطفاً با نمایندگی رسمی BeSafe در کشور خود تماس بگیرید، آنها تصمیم می‌گیرند که صندلی برای تعمیر به کارخانه سازنده بازگردانده شود یا خیر. تصمیم‌گیری در مورد تعمیر یا تعویض برعهده شرکت است. ضمانت از طریق تعمیر، تمدید نمی‌شود.
- ضمانت منقضی می‌شود: اگر فاکتور خرید وجود نداشته باشد، اگر بروز نقائص به دلیل استفاده نادرست و نامناسب باشد، اگر بروز نقائص به دلیل استفاده نادرست، سوء استفاده یا سهل‌انگاری باشد.





تفکیک قطعات و دور انداختن محصول

- این محصول را می‌توان برای دفع زباله به قطعات مختلف تفکیک کرد؛ لطفاً برای ملاحظه دستورالعمل‌های بیشتر به سایت www.besafe.com مراجعه کنید.
- لطفاً محصول را جهت دفع زباله‌های خانگی غیرمعمول، به مراکز تعیین شده جمع‌آوری زباله تحویل دهید.

دفع بسته‌بندی

- بسته‌بندی این محصول حاوی چندین قطعه مانند مقوا است، لطفاً این اقلام را جدا کنید و آنها را مراکز تعیین شده جمع‌آوری زباله در محل خود تحویل دهید.



HTS BeSafe AS
NO-3535 Krøderen
Norway

Visit us: besafe.com
f facebook.com/BeSafe
@ @besafeinternational

BeSafe[®]
Scandinavian
Safety